



Beta *Action*

2023



**Ισχύει μέχρι 29/02/2024,
όσο υπάρχουν αποθέματα
ΣΤΙΣ ΤΙΜΕΣ ΔΕΝ ΠΕΡΙΛΑΜΒΑΝΕΤΑΙ Φ.Π.Α.**

Beta

RSC55



MODULAR SYSTEM



Διαμορφώστε το
εργαστήριό σας
στο διαδίκτυο

www.rsc55.com

● ΕΠΙΠΛΑ ΣΥΝΕΡΓΕΙΟΥ C45PRO - RSC55

2÷4



● ΕΡΓΑΛΕΙΟΘΗΚΕΣ ΚΑΙ ΤΡΟΛΕΪ

5÷9



● ΔΙΣΚΟΙ ΤΑΚΤΟΠΟΙΗΣΗΣ

10÷14



● ΠΑΓΚΟΙ ΕΡΓΑΣΙΑΣ

16-17



● ΤΡΟΛΕΪ ΚΑΙ ΚΑΛΑΘΙΑ

15-17-18



● ΕΡΓΑΛΕΙΟΘΗΚΕΣ

19÷21



● ΚΛΕΙΔΙΑ

22÷26



● ΕΡΓΑΛΕΙΑ ΜΕ ΧΡΩΜΑΤΙΚΟ ΚΩΔΙΚΑ

26-27



● ΚΑΤΣΑΒΙΔΙΑ

28-29



● ΚΑΡΥΔΑΚΙΑ

30÷32



● ΔΥΝΑΜΟΚΛΕΙΔΑ

33-34



● ΠΕΝΣΕΣ

35÷37



● ΕΡΓΑΛΕΙΑ ΔΙΑΤΡΗΣΗΣ ΚΑΙ ΣΠΕΙΡΩΜΑΤΩΝ

38-39



● ΣΦΥΡΙΑ ΚΑΙ ΚΟΠΙΔΙΑ

40



● ΕΡΓΑΛΕΙΑ ΜΕΤΡΗΣΗΣ

41÷44



● ΕΡΓΑΛΕΙΑ ΥΔΡΑΥΛΙΚΩΝ

44-45



● ΕΡΓΑΛΕΙΑ ΣΥΓΚΟΛΜΗΣΗΣ

46÷48



● ΕΡΓΑΛΕΙΑ ΓΕΝΙΚΗΣ ΣΥΝΤΗΡΗΣΗΣ

49-50



● ΦΩΤΙΣΜΟΣ

51÷54



● ΕΡΓΑΛΕΙΑ ΜΕ ΜΟΝΩΣΗ

55-56



● ΕΡΓΑΛΕΙΑ ΚΟΠΗΣ

57-58



● ΒΕΤΑ ΛΕΙΑΝΤΙΚΑ

59-61



● ΓΩΝΙΑΚΟΙ ΤΡΟΧΟΙ

62



● ΕΠΙΣΚΕΥΗ ΟΧΗΜΑΤΩΝ

63÷89



● ROBUR

90÷91



● ΕΡΓΑΛΕΙΑ ΠΝΕΥΜΑΤΙΚΑ

91÷97



● ΥΠΟΔΗΜΑΤΑ ΑΣΦΑΛΕΙΑΣ

98÷104



● ΡΟΥΧΑ ΕΡΓΑΣΙΑΣ

105÷111



● ΒΕΤΑ COLLECTION

112



C45PRO

Επιπλα συνεργείου Το σύνθετο περιλαμβάνει:

- Σταθερή μονάδα με 7 συρτάρια (C45PRO M7)
- Σταθερή μονάδα service (C45PRO MS)
- Τρόλει με 7 συρτάρια (C45PRO C7)
- Ερμάριο εργαλείων με διπλή πόρτα (C45PRO AS2)
- 3 διάτρητοι πίνακες εργαλείων (C45PRO PF)
- 3 ντουλάπια τοίχου (C45PRO PM)
- 3 στηρίγματα στερέωσης, φαρδύ τύπου (C45PRO SL)
- 1 στηρίγμα στερέωσης, στενού τύπου (C45PRO SS)



2000 mm
495 mm
2955 mm



305 kg

045000001
C45PRO X

€ 5.860,00

€ 3.428,20

- Επιφάνεια εργασίας από MDF με επικάλυψη ανοξείδωτου χάλυβα (C45PX/3-2.0MT)

303 kg

045000002
C45PRO W

€ 5.660,00

€ 3.310,60

- Ξύλινη επιφάνεια εργασίας πολλαπλών στρώσεων (C45PW/3-2.0MT)

C45PRO D

Το σύνθετο περιλαμβάνει:

- 1 σταθερή μονάδα με 7 συρτάρια (C45PRO M7)
- 1 τρόλει με 7 συρτάρια (C45PRO C7)
- 1 σταθερή μονάδα service (C45PRO MS)
- 1 σταθερή μονάδα με 5 συρτάρια (C45PRO M5)
- 1 σταθερή μονάδα με δύο πόρτες (C45PRO MA)

- 5 διάτρητοι πίνακες εργαλείων (C45PRO PF)
- 5 ντουλάπια τοίχου (C45PRO PM)
- 7 στηρίγματα στερέωσης, φαρδύ τύπου (C45PRO SL)
- 2 στηρίγματα στερέωσης, στενού τύπου (C45PRO SS)
- 2 ερμάρια με μία πόρτα (C45PRO AS1)



2000 mm
495 mm
3500/2820 mm



045000031
C45PRO DX

€ 11.170,00

€ 6.532,70

- 1 επιφάνεια εργασίας από MDF με επικάλυψη ανοξείδωτου χάλυβα (C45PX/3-2.0MT)
- 1 επιφάνεια εργασίας από MDF με επικάλυψη ανοξείδωτου χάλυβα (C45PX/2-1.3MT)
- 1 αυτοφερόμενη πλήρης γωνία με επιφάνεια εργασίας από MDF με επικάλυψη ανοξείδωτου χάλυβα (C45PRO CORNER/X)

572 kg



045000032
C45PRO DW

€ 10.970,00

€ 6.415,10

- 1 ξύλινη επιφάνεια εργασίας πολλαπλών στρώσεων (C45PW/3-2.0MT)
- 1 ξύλινη επιφάνεια εργασίας πολλαπλών στρώσεων (C45PW/2-1.3MT)
- 1 αυτοφερόμενη πλήρης γωνία με ξύλινη επιφάνεια εργασίας (C45PRO CORNER/W)

568 kg

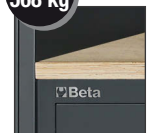

C45PRO B

Το σύνθετο περιλαμβάνει:

- Σταθερή μονάδα με 5 συρτάρια (C45PRO M5)
- Σταθερή μονάδα με δύο πόρτες (C45PRO MA)
- Ερμάριο εργαλείων με μονή πόρτα (C45PRO AS1)
- 2 ντουλάπια τοίχου (C45PRO PM)
- 2 διάτρητοι πίνακες εργαλείων (C45PRO PF)
- 2 στηρίγματα στερέωσης, φαρδύ τύπου (C45PRO SL)
- 1 στηρίγμα στερέωσης, στενού τύπου (C45PRO SS)

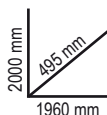

191 kg



045000021

C45PRO BX

€ 3.610,00

€ 2.105,80

- Επιφάνεια εργασίας από MDF με επικάλυψη ανοξείδωτου χάλυβα (C45PX/2-1.3MT)

190 kg



045000022

C45PRO BW

€ 3.450,00

€ 2.007,50

- Ξύλινη επιφάνεια εργασίας πολλαπλών στρώσεων (C45PW/2-1.3MT)

C45PRO G

Το σύνθετο περιλαμβάνει:

- 1 σταθερή μονάδα με 2 ενσωματωμένες ανέμες (C45PRO ACT)
- 1 τρόλει με 7 συρτάρια (C45PRO C7)
- 1 σταθερή μονάδα με 7 συρτάρια (C45PRO M7)
- 1 σταθερή μονάδα με ενσωματωμένο νεροχύτη (C45PRO ML)
- 1 διάτρητος πίνακας εργαλείων (C45PRO PF)

- 1 διάτρητος πίνακας εργαλείων, με δυνατότητα τοποθέτησης πρίζας (δεν περιλαμβάνεται) (C45PRO PFE)
- 2 επιτοιχία ερμάρια (C45PRO PM)
- 1 πίνακα εργαλείων τοίχου με στόρι αλουμινίου (C45PRO PAS)
- 5 επιτοιχία στηρίγματα, φαρδιά (C45PRO SL)
- 2 επιτοιχία στηρίγματα, φαρδιά (C45PRO SS)
- 2 ερμάρια μονής πόρτας (C45PRO AS1)



NEW



045000036

C45PRO GX

€ 10.800,00

€ 6.315,80

- 1 επιφάνεια εργασίας MDF με επικάλυψη ανοξείδωτου χάλυβα (C45PX/3-2.0MT)
- 1 επιφάνεια εργασίας MDF με επικάλυψη ανοξείδωτου χάλυβα (C45PX/1-0.7MT)
- 1 αυτοφερόμενη πλήρης γωνία με επιφάνεια εργασίας από MDF με επιστροφή ανοξείδωτου χάλυβα (C45PRO CORNER/X)

507 kg



045000037

C45PRO GW

€ 10.460,00

€ 6.117,00

- 1 πολλαπλών στρώσεων ξύλινη επιφάνεια εργασίας (C45PW/3-2.0MT)
- 1 πολλαπλών στρώσεων ξύλινη επιφάνεια εργασίας (C45PW/1-0.7MT)
- 1 αυτοφερόμενη πλήρης γωνία με ξύλινη επιφάνεια εργασίας πολλαπλών στρώσεων (C45PRO CORNER/W)

504 kg



055000065
C55PB-PRO/7 € 10.190,00 € 5.958,90

Σταθμός εργασίας για συνδυασμό εξοπλισμού συνεργείου RSC55

C55B

Πάγκος εργασίας με επιφάνεια εργασίας (2050x700 mm) καλυμμένη με στρώμα ABS που δεν χαράσσει, ανθεκτικό σε κτυπήματα, λάδια και υδρογονάνθρακες.

Εξοπλισμένος με:

- Τρύπες για μόρσα (1599F/100, που παραγγέλλεται ξεχωριστά)
- Κατακόρυφα ρυθμιζόμενα πόδια

C55M7

Σταθερή μονάδα με επτά συρτάρια (588x367 mm) με γλίστρες με ρουλεμάν

- Αλουμινένιο σύστημα ανοίγματος σε όλο το μήκος των συρταριών
- Οι βάσεις των συρταριών προστατεύονται με αφρώδες ελαστικό ταπί
- Κεντρική κλειδαριά ασφαλείας εμπρός
- Μπορούν να προσαρμοστούν αφρώδεις δίσκοι τακτοποίησης

C55MS

Σταθερή μονάδα service

- Ενσωματωμένος κάλαθος ακρήστων
- Διαμέρισμα για ρολό χαρτί
- Συρτάρι αποθήκευσης, 305x270 mm

C55/2PM + C55/PF

Σύστημα τακτοποίησης εργαλείων για τοίχο, με 2 κρεμαστά ντουλάπια

- 2 κρεμαστά ντουλάπια, 1024x400x300 mm, με ελατήρια αερίου
- 2 πινάκες κάτω από το κρεμαστό ντουλάπι, 1024x620x25 mm
- 2 διάτρητοι πινάκες εργαλείων κάτω από το κρεμαστό ντουλάπι, 1024x620x25 mm



350 kg

2000 mm
 760 mm
 2050 mm

055000066
C55PB-PRO/8 € 8.690,00 € 5.083,80

Σταθμός εργασίας για συνδυασμό εξοπλισμού συνεργείου RSC55

C55B

Πάγκος εργασίας με επιφάνεια εργασίας (2050x700 mm) καλυμμένη με στρώμα ABS που δεν χαράσσει, ανθεκτικό σε κτυπήματα, λάδια και υδρογονάνθρακες.

Εξοπλισμένος με:

- Τρύπες για μόρσα (1599F/100, που παραγγέλλεται ξεχωριστά)
- Κατακόρυφα ρυθμιζόμενα πόδια

C55C7

Τρόλεϊ με 7 συρτάρια (588x367 mm) με γλίστρες με ρουλεμάν

- 4 ρόδες Ø 100 mm, 2 σταθερές και 2 περιστρεφόμενες (μία με φρένο)
- Αλουμινένιο σύστημα ανοίγματος σε όλο το μήκος των συρταριών
- Οι βάσεις των συρταριών προστατεύονται με αφρώδες ελαστικό ταπί
- Κεντρική κλειδαριά ασφαλείας εμπρός
- Μπορούν να προσαρμοστούν αφρώδεις δίσκοι τακτοποίησης

C55MA

Σταθερή μονάδα με δύο πόρτες

- Άνοιγμα με πίεση
- Με κλειδαριά
- Εσωτερικό ράφι, ρυθμιζόμενο κατακόρυφα

C55PS

Σύστημα τακτοποίησης εργαλείων για τοίχο, με στόρι και σκελετό

- Αλουμινένιο στόρι, κατακόρυφα ρυθμιζόμενο, με κλειδαριά
- Αφαιρούμενος διάτρητος πίνακας εργαλείων



347 kg

2000 mm
 760 mm
 2050 mm

C37

Τρόλεϊ εργαλείων με 7 συρτάρια

- Στιβαρή επιφάνεια εργασίας πολλαπλών χρήσεων.
- Δίσκοι και τρύπες για κατασβίδια.
- Βολικό αυλάκι "V" για εργασία σε σωλήνες και προφίλ.
- Σύστημα ταχείας απελευθέρωσης από αλουμίνιο, ανοίγει σε όλο το μήκος των συρταριών.
- Προφυλακτήρες στις ακμές σε όλο το ύψος του τρόλεϊ, για να μην καταστρέφει οχήματα.
- Οι βάσεις των συρταριών προστατεύονται με αφρώδες ελαστικό ταπί.
- Τέσσερις ρόδες Ø 125 mm: 2 σταθερές και 2 περιστρεφόμενες (μία με φρένο).
- Κεντρική κλειδαριά ασφαλείας εμπρός.
- Ενσωματωμένα στήριγμα φιαλών και στήριγμα χαρτιού, ρυθμιζόμενα σε διάφορες θέσεις.

kg
1000

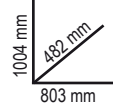

kg
71

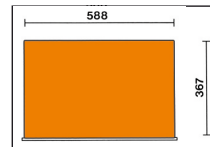

C37A/7

Τρόλεϊ εργαλείων με 7 συρτάρια με σύστημα κατά ανατροπής



kg
1000



n°	Max
5 75 mm	30 kg
1 150 mm	35 kg
1 225 mm	35 kg



Ral 2011	Ral 7016	Ral 3000
037000271	037000272	037000273

€ 1.545,00 € 903,10

	Ral 2011	Ral 7016	Ral 3000	n°	Max	kg	€
C37/6	037000061	037000062	037000063	4	75 mm	30 kg	€ 1.455,00
				1	150 mm	35 kg	
				1	305 mm	40 kg	
C37/7	037000071	037000072	037000073	5	75 mm	30 kg	€ 1.468,00
				1	150 mm	35 kg	
				1	225 mm	35 kg	
C37/8	037000081	037000082	037000083	6	75 mm	30 kg	€ 1.530,00
				2	150 mm	35 kg	

C39

Τρόλεϊ εργαλείων

- Τέσσερις ρόδες με χαλύβδινο πυρήνα, Ø 125 mm: 2 σταθερές και 2 περιστρεφόμενες (μία με φρένο).
- Κεντρικό κλειδί ασφαλείας εμπρός.
- Συρτάρια με σύστημα ανοίγματος σε όλο το μήκος τους.
- Ενσωματωμένα στήριγμα φιαλών και χαρτιού καθαριότητας στο πλάι και πίσω.
- Στιβαρή επιφάνεια εργασίας με δίσκους και τρύπες για κατασβίδια

kg
1200



ΚΑΤΑΣΚΕΥΗ ΑΠΟ ΚΡΑΜΑ ΑΛΟΥΜΙΝΙΟΥ:
+ΑΝΤΟΧΗ
+ΕΛΑΦΡΥ

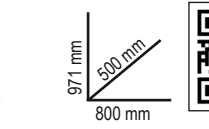
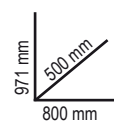

	Ral 2011	Ral 7016	Ral 3000	n°	Max	kg	€
C39/6	039000031	039000032	039000033	4	70 mm	30 kg	€ 2.245,00
				1	140 mm	35 kg	
				1	280 mm	40 kg	
C39/7	039000001	039000002	039000003	5	70 mm	30 kg	€ 2.375,00
				1	140 mm	35 kg	
				1	210 mm	35 kg	
C39/8	039000041	039000042	039000043	6	70 mm	30 kg	€ 2.588,00
				2	140 mm	35 kg	

Beta RSC

Η εξέλιξη της τελειότητας! Ανακαλύψτε τη σειρά προϊόντων RSC!

Η σειρά RSC είναι σχεδιασμένη να ανταποκρίνεται στις απαιτήσεις κάθε επαγγελματία και να εξασφαλίζει αξιοσημείωτη αξιοπιστία και υψηλή απόδοση. Ο πρωτοποριακός σχεδιασμός, εμπνευσμένος από τον κόσμο των αγωνιστικών, δίνει σε αυτή τη σειρά εργαλειοθηκών και τρόλεϊ ένα γοητευτικό, μοναδικό στυλ: χάρη στις 7 επιλογές χρωμάτων και στο φινιρίσμα, η νέα σειρά προϊόντων RSC ξεχωρίζει ως μοναδική στην αγορά. Τα στιβαρά πλαίσια και τα χρησιμοποιούμενα υλικά εγγυώνται υψηλή ποιότητα και αξιοσημείωτη αντοχή, υποστηρίζοντας έτσι αποτελεσματικά την καθημερινή εργασία των τμημάτων βιομηχανικής παραγωγής, των μηχανικών, των επισκευαστών αμαξωμάτων και γενικών συντηρητών. Επιπλέον, οι περισσότερες από τις τροχήλατες εργαλειοθήκες RSC έχουν λάβει έγκυρη πιστοποίηση TÜV, η οποία είναι συνώνυμη με την εγγυημένη ασφάλεια και ποιότητα και λαμβάνεται με την επιτυχή ολοκλήρωση σοβαρών δοκιμών βάσει του πρωτοκόλλου EK5/TTA5.

RSC24

Τρόλεϊ με 5 συρτάρια

- 5 πλήρως αφαιρούμενα συρτάρια (588x367 mm), με γλίστρες με ρουλεμαν
- Επιφάνεια εργασίας πολλαπλών χρήσεων με προφυλακτήρες στις ακμές και 8 θέσεις για κατασαβίδια
- 4 ρόδες Ø 125 mm:
2 σταθερές και 2 περιστρεφόμενες (μία με φρένο).
- Κεντρική κλειδαριά ασφαλείας εμπρός.
- Ενσωματωμένο στήριγμα φιαλών στο πλάι (μπορεί να τοποθετηθεί και στις δύο πλευρές).

Μπορούν να προστεθούν τα ακόλουθα εξαρτήματα:

- Οι βάσεις των συρταριών προστατεύονται με αφρώδες ελαστικό ταπί.
- Σε κάθε συρτάρι μπορούν να προσαρμοστούν μέχρι και 4 μαλακοί ή θερμοδιαμορφωμένοι δίσκοι τακτοποίησης.

kg
800

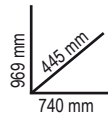

	Ral 2011	Ral 2011	Ral 9006	Ral 3000	Ral 5015	Ral 7016	Ral 9005	kg	€
		Ral 7016	Ral 7016	Ral 7016	Ral 7016	Ral 7016	Ral 7016		
RSC24/5	024004050	024004051	024004052	024004053	024004056	024004057	024004059	60	€ 1.107,00 € 647,50
RSC24/6	024004060	024004061	024004062	024004063	024004066	024004067	024004069	62	€ 1.156,00 € 675,30
RSC24/7	024004070	024004071	024004072	024004073	024004076	024004077	024004079	63	€ 1.156,00 € 675,30
RSC24/8	024004080	024004081	024004082	024004083	024004086	024004087	024004089	66	€ 1.250,00 € 730,50

RSC24/5		
n°	Max	kg
2	70 mm	25 kg
2	140 mm	30 kg
1	280 mm	35 kg

RSC24/6		
n°	Max	kg
4	70 mm	25 kg
1	140 mm	30 kg
1	280 mm	35 kg

RSC24/7		
n°	Max	kg
5	70 mm	25 kg
1	140 mm	30 kg
1	210 mm	30 kg

RSC24/8		
n°	Max	kg
6	70 mm	25 kg
2	140 mm	30 kg

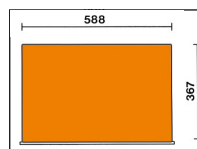

RSC24AXL

Τρόλεϊ με 7 συρτάρια, με σύστημα κατά της ανατροπής, μακρύ μοντέλο

- Επιφάνεια εργασίας πολλαπλών χρήσεων με προφυλακτικές στις ακμές και 8 θέσεις για κατσαβίδια και 6 θήκες.
- Στιβαρή ηγλοη πρόσοψη, με ενσωματωμένη θέση για πινακίδα.
- Οι βάσεις των συρταριών προστατεύονται με αφρώδες ελαστικό ταπί.
- 4 ρόδες, Ø 125 mm: 2 σταθερές και 2 περιστρεφόμενες (μία με φρένο).
- Κεντρική κλειδαριά ασφαλείας εμπρός
- Ικανότητα σε στατικό φορτίο: 1,000 kg.
- Ενσωματωμένο στήριγμα φιαλών στο πλάι (μπορεί να τοποθετηθεί και στις δύο πλευρές).

Μπορούν να προστεθούν τα ακόλουθα εξαρτήματα:

- Ξύλινη επιφάνεια εργασίας 2400 RSC24/PL
- Θήκη για έγγραφα 2400 RSC24/PD-A
- Στήριγμα χαρτιού καθαριότητας 2400 RSC24/PC-A

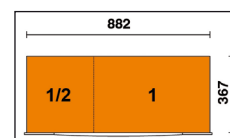
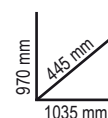

	Ral 2011 Ral 7016	Ral 3000 Ral 7016	Ral 7016	n°	↓ max	kg	€
RSC24AXL/7	024004271	024004273	024004277	5	70 mm	30 kg	
				1	140 mm	35 kg	
				1	210 mm	35 kg	
RSC24AXL/8	024004281	024004283	024004287	6	70 mm	30 kg	€ 1.735,00 € 1.012,70
				2	140 mm	35 kg	
RSC24AXL/9	024004291	024004293	024004297	8	70 mm	30 kg	€ 1.820,00 € 1.064,70
				1	140 mm	35 kg	€ 1.900,00 € 1.110,40

RSC24L/7

Τρόλεϊ με 7 συρτάρια και πλευρικά ράφια

- καλώδιο 4Gx2.5 mm²
- χωρίς διακόπτη θερμικής προστασίας
- μήκος καλωδίου εκτός μπαλαντέζας: 1 m
- παραδίδεται χωρίς καλώδιο εισόδου
- δυνατότητα απενεργοποίησης του μηχανισμού για να παραμείνει το καλώδιο σταθερό
- μεγ. ισχύς (με τυλιγμένο καλώδιο): 2000W (230V-20°C)
- μεγ. ισχύς (με ξετυλιγμένο καλώδιο): 2700W (230V-20°C)
- παραδίδεται με στρεφόμενο βραχίονα 180° και έναν πρόσθετο βραχίονα ταχείας σύνδεσης

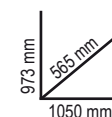

	Ral 2011 Ral 7016	Ral 3000 Ral 7016	Ral 7016
	024004371	024004373	024004377
	€ 1.815,00	€ 1.063,40	

n°	↓ Max
5	70 mm 25 kg
1	140 mm 30 kg
1	210 mm 30 kg

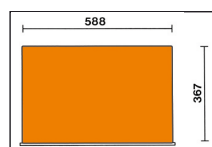

RSC24L-CAB

Τρόλεϊ με 7 συρτάρια και ντουλάπι για εργαλεία

- Οι βάσεις των συρταριών προστατεύονται με αφρώδες ελαστικό ταπί.
- 4 ρόδες, Ø 125 mm: 2 σταθερές και 2 περιστρεφόμενες με brakes.
- Εμπρόσθιο κεντρικό κλειδίωμα.
- Πλευρικό ντουλάπι για εργαλεία με πόρτα που κλειδώνει με λουκέτο και κατακόρυφα ρυθμιζόμενο εσωτερικό ράφι.
- Ξύλινη επιφάνεια εργασίας πολλαπλών στρώσεων με τρύπες για μόρσα (1599F/100, που παραγγέλλεται ξεχωριστά).
- Ενσωματωμένο στήριγμα χαρτιού καθαριότητας.
- Διπλό στήριγμα φιαλών πίσω.



Ral 2011	Ral 3000	
Ral 7016	Ral 7016	Ral 7016
024004471	024004473	024004477

€ 1.905,00

€ 1.115,00

n°	Max	Max
5	70 mm	25 kg
1	140 mm	30 kg
1	210 mm	30 kg



kg
1100

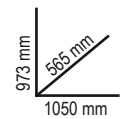

kg
82



RSC28

Τρόλεϊ SuperTank με ξύλινη επιφάνεια εργασίας και 10 συρτάρια

Τρόλεϊ εργαλείων με 10 συρτάρια (588x367 mm) με γλίστρες με ρουλεμαν.

5 πλευρικά συρτάρια:

- 4 συρτάρια, ύψους 70 mm
- 1 συρτάρι, ύψους 210 mm

5 συρτάρια εμπρός:

- 4 συρτάρια, ύψους 70 mm
- 1 συρτάρι, ύψους 210 mm

Χαρακτηριστικά:

- Γρήγορο, ασφαλές σύστημα για άνοιγμα και κλείσιμο συρταριών, με πρόσωση από nylon και fibreglass.
- Οι βάσεις των συρταριών προστατεύονται με αφρώδες ελαστικό ταπί
- 4 ρόδες βαρέως τύπου, Ø 150 mm: 2 σταθερές και 2 περιστρεφόμενες με φρένα
- 2 κεντρικές κλειδαριές ασφαλείας
- Ξύλινη επιφάνεια εργασίας πολλαπλών στρώσεων με τρύπες για μόρσα (1599F/150, που παραγγέλλεται ξεχωριστά)



Ral 2011	Ral 3000	
Ral 7016	Ral 7016	Ral 7016
028003001	028003003	028003007

€ 3.380,00

€ 1.975,50

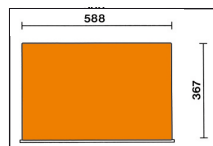

n°	Max	Max
8	70 mm	25 kg
2	210 mm	30 kg

kg
1200



kg
130

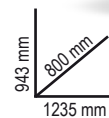

- 4 στηρίγματα φιαλών (2 μπρος και 2 πίσω)
- 6 πλαϊνές θήκες
- Πλαϊνό διαμέρισμα με πτυσσόμενη πόρτα με κλειδαριά.
- Διαμέρισμα αποθήκευσης ύψους 135-mm με βάση επικαλυμμένη με πλαστικό.



RSC51

Service τρόλεϊ με 3 συρτάρια

- 3 συρτάρια (588x367 mm) με γλίστρες με ρουλεμαν, 70 mm high
- Ενισχυμένη επιφάνεια εργασίας απο θερμοπλαστικό, στιβαρή και ανθεκτική
- Επιφάνεια εργασίας πολλαπλών χρήσεων με προφυλακτήρες στις ακμές και 8 θέσεις για κατασβίδια
- Οι βάσεις των συρταριών προστατεύονται με αφρώδες ελαστικό ταπί
- Σε κάθε συρτάρι μπορούν να προσαρμοστούν έως και 4 αφρώδεις δίσκοι EVA ή θερμοδιαμορφωμένοι δίσκοι ABS
- Εμπρόσθιο κεντρικό κλειδωμα
- Περιλαμβάνεται βολική πλευρική βάση κατασβιδιών
- Δύο πλευρικές ενσωματωμένες βάσεις για σπρει
- Μεγάλο κάτω ράφι που προστατεύεται απο ανθεκτικό στα λάδια και αντιολισθητικό ταπί
- 4 ρόδες, Ø 125 mm: 2 σταθερές ρόδες και 2 περιστρεφόμενες ρόδες (μία με φρένο)
- Χωρητικότητα συρταριού: 15 kg, κατανεμημένα ομοιόμορφα

kg
400

NEW



890 mm
460 mm
770 mm

kg
38



ΠΛΗΡΩΣ ΤΡΟΠΟΠΟΙΗΜΕΝΟ ΚΑΙ ΠΑΡΑΜΕΤΡΟΠΟΙΗΣΙΜΟ ΜΕ ΕΞΑΡΤΗΜΑΤΑ!

Μπορούν να προστεθούν τα παρακάτω εξαρτήματα:

- Ξύλινη επιφάνεια εργασίας 2400 RSC24/PL
- Διάτρητος πίνακας εργαλείων 2400 RSC24/PF
- Βραχίονας Η/Υ 2400 RSC24/SPC
- Πτυσσόμενο ράφι 2400 RSC24/MP
- Στήριγμα χαρτιού καθαριότητας 2400 RSC24/PC-A

ΟΤΙ ΠΡΕΠΕΙ ΓΙΑ ΤΟ ΣΥΝΕΡΓΕΙΟ ΣΑΣ!



Ral 2011	Ral 3000	Ral 7016
051000300	051000303	051000307

€ 706,00 € 412,90

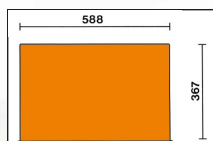

n°	mm	kg Max
3	70 mm	15 kg

024003077

C04TSS/7

€ 3.348,00

€ 1.952,90



Beta INOX
STAINLESS STEEL

Τρόλεϊ με επτά συρτάρια, από ανοξείδωτο χάλυβα

- Τέσσερις ρόδες με χαλύβδινο πυρήνα, Ø 125 mm: 2 σταθερές και 2 περιστρεφόμενες (με φρένο).
- Κεντρικό κλειδωμα ασφαλείας εμπρός.
- Σκελετός εξ ολοκλήρου από ανοξείδωτο χάλυβα
- Ρόδες, στηρίγματα, ρουλεμάν, εσωτερικό συρταριών και οδηγό από ανοξείδωτο χάλυβα
- Χερούλια συρταριών από αλουμίνιο

kg
700



935 mm
470 mm
680 mm

kg
63

n°	mm	kg Max
6	83 mm	25 kg
1	170 mm	30 kg

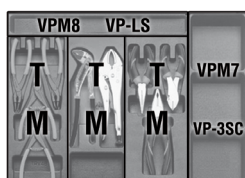
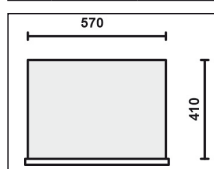



059880356
5988VU/M

€ 3.370,00

€ 1.990,00

SOFT
MODULE
SYSTEM



Συλλογή με 214 εργαλεία

Προτείνεται για χρήση σε συνδυασμό με τρόλεϊ: RSC24 - RSC24A - RSC24AXL - C37 - C39 - C39SM - C39MD - RSC28 - C59 - RSC55

Ποσότητα/Περιγραφή

Ποσότητα/Περιγραφή	Beta N.	TR
22 γερμανοπολύγωνα 6-7-8-9-10-11-12-13-14-15-16-17-18-19-20-21-22-24-27-30-32-36 mm	42	M01
11 κλειδιά γερμανικά διπλά 6x7-8x9-10x11-12x13-14x15-16x17-18x19-20x22-21x23-24x27-30x32 mm	55	M30
11 κλειδιά πολύγωνα κυρτά διπλά 6x7-8x9-10x11-12x13-14x15-16x17-18x19-20x22-21x23-24x27-30x32 mm	90	M30
9 κλειδιά Allen γωνιακά σφαιρικής κεφαλής ∅ 1,5+10 mm	96BPC/SC9	M30
1 φορέας για μύτες	895/1	M100
1 φορέας για μύτες	895/3	M100
1 φορέας για μύτες	895/6	M100
13 καρυδάκια 1/4" εξάγωνα ∅ 4-4,5-5-5,5-6-7-8-9-10-11-12-13-14 mm	900	M100
9 καρυδάκια χειρός εξάγωνα, μακριά σειρά ∅ 5-6-7-8-9-10-11-12-13 mm	900L	M100
5 καρυδάκια 1/4" με μύτη Allen ∅ 3-4-5-6-7 mm	900ME	M100
4 καρυδάκια με μύτη για βίδες με εγκοπή ● 0,8x4-1x5-1,2x6-1,2x8 mm	900LP	M100
4 καρυδάκια με μύτη για βίδες με σταυρό Phillips® ● PH1-PH2-PH3-PH4	900PH	M100
7 καρυδάκια με μύτη για βίδες Torx® ● T10-T15-T20-T25-T27-T30-T40	900TX	M100
1 προέκταση 1/4" 50 mm	900/20	M100
1 προέκταση 1/4" 100 mm	900/20L	M100
1 προέκταση 1/4" 150 mm	900/21	M100
1 άρθρωση-σταυρός 1/4"	900/25	M100
1 κατασβιδολαβή 1/4"	900BG/30	M100
1 μανέλα ολισθαίνουσα 1/4"	900/42	M100
1 κασάνια αναστρεφόμενη 1/2" ⊕	900/55	M100
21 καρυδάκια 1/2" εξάγωνα 1/2" ∅ 8-10-11-12-13-14-15-16-17-18-19-20-21-22-23-24-26-27-28-30-32 mm	920A	M100
1 προσαρμογή, οδηγίοι 1/2" θηλυκός και 3/8" αρσενικός 125 mm	920/15	M100
1 άρθρωση-σταυρός 1/2" 250 mm	920/25	M100
1 προέκταση-βαρελάκι - 1/2" 125 mm	920AN/125	M100
1 προέκταση-βαρελάκι - 1/2" 250 mm	920AN/250	M100
1 μανέλα ολισθαίνουσα 1/2" 305 mm	920/42	M100
1 κασάνια αναστρεφόμενη 1/2" ⊕	920/55	M100
8 καρυδάκια 1/2" για βίδες Torx® ∅ 10-12-14-16-18-20-22-24 mm	920FTX	M100
11 καρυδάκια χειρός εξάγωνα, μακριά σειρά ∅ 10-12-13-14-15-16-17-18-19-21-22 mm	920AL	M100
1 τσιμπίδια για εσωτερικές ασφάλειες, ίσια ράμφη ∅ 180 mm	1032	M129
1 τσιμπίδια για εσωτερικές ασφάλειες, κεκαμένα ράμφη ∅ 170 mm	1034	M129
1 τσιμπίδια για εξωτερικές ασφάλειες, ίσια ράμφη ● 175 mm	1036	M129
1 τσιμπίδια για εξωτερικές ασφάλειες, κεκαμένα ράμφη ● 175 mm	1038	M129
1 Γκαζοανάβια, επικαλυπτόμενη άρθρωση 250 mm	1048N	M129
1 πένσα - γκριπ pliers 240 mm	1052	M129
1 Πλαγιόκοφτες ⊚ 160 mm	1082BM	M129
1 τανάλιες οικοδόμων 220 mm	1098	M129
1 ψαλίδι για λεπτή λαμαρίνα 250 mm	1112	M129
1 ψαλίδι ηλεκτρολόγου, ίσιες λάμες	1128BM	M129
1 μωτοσίμπιδο = 180 mm	1150BM	M129
1 Μωτοσίμπιδα με μακριά ημιστρόγγυλα αυλακωτά ράμφη ● 160 mm	1166BM	M129
1 Μωτοσίμπιδα με μακριά ημιστρόγγυλα κεκαμένα αυλακωτά ράμφη ● 160 mm	1168BM	M129
6 κατασβιδί για βίδες με εγκοπή ● 2,5x50-3x75-4x100-5,5x125-6,5x150-8x200 mm	1201E	M213
1 κατασβιδί για βίδες με εγκοπή, πολύ κοντή σειρά ● 4x30 mm	1201EN	M213

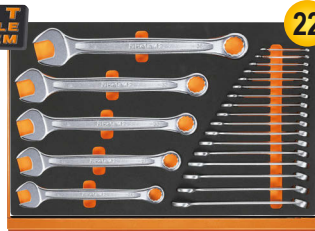

M01



M30

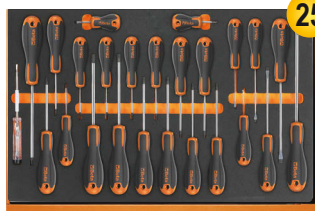

M213



M230

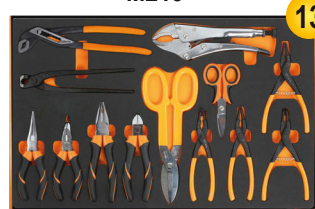

M129

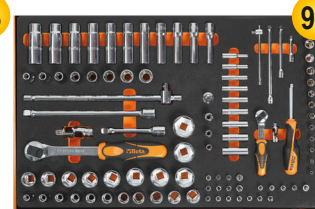

M100

- 4 κατασβιδί για βίδες με σταυρό Phillips® ● PH0,60-PH1x80-PH2x100-PH3x150 mm
- 1 κατασβιδί για βίδες με σταυρό Phillips®, πολύ κοντή σειρά ● PH1x30 mm
- 12 κατασβιδί για βίδες Torx®, με λαβή ● T6-T7-T8-T9-T10-T15-T20-T25-T27-T30-T40-T45
- 1 κατασβιδί δοκιμαστικό ●
- 3 ζουμπάδες κωνικοί 2-3-4 mm
- 6 ζουμπάδες κυλινδρικοί 2-3-4-5-6-8
- 1 πόντα ∅ 4 mm
- 1 κοπίδια 150 mm
- 2 κοπίδια με νεύρωση 200-250 mm
- 1 καλέμια 125 mm
- 1 σφυρί μηχανικού 500 g
- 1 ματσόλα ∅ 35 mm
- 1 μέτρο-ρολό 3 m
- 1 τηλεσκοπικός μαγνήτης με εύκαμπτη κεφαλή
- 1 λίμες φιλές τετράγωνες, με λαβή 200 mm
- 1 λίμες φιλές τριγωνικές, με λαβή 200 mm
- 1 λίμες φιλές πλακέ, με λαβή 200 mm
- 1 λίμες φιλές ημιστρόγγυλες, με λαβή 200 mm
- 1 λίμες φιλές στρόγγυλες, με λαβή 200 mm
- 1 Συρματοβουρτσα
- 1 κοπίδι 18 mm

- 1202E M213
- 1202EN M213
- 1207E/TX M213
- 1253 M213
- 30 M230
- 31 M230
- 32 M230
- 34 M230
- 35 M230
- 36 M230
- 1370 M230
- 1390 M230
- 1692 M230
- 1712TF M230
- 1719BMA...Q M230
- 1719BMA...T M230
- 1719BMA...P M230
- 1719BMA...M M230
- 1719BMA...R M230
- 1737NX M230
- 1771 M230



059040416
5904VA/T

€ 1.918,00

€ 1.116,10



Προτείνεται για χρήση σε συνδυασμό με τρόλεϊ: RSC23T RSC24 - RSC24A - RSC24AXL - RSC24L/7- RSC24L-CAB - C37 - C39 - C39SM - C39MD - RSC28 - C59 - RSC55

Συλλογή με 102 εργαλεία

Ποσότητα/Περιγραφή

Ποσότητα/Περιγραφή	Beta N.	TR
21 γερμανοπολύγωνα 6-7-8-9-10-11-12-13-14-15-16-17-18-19-20-21-22-24-27-30-32 mm	42	T05
8 κλειδιά γερμανικά διπλά 6x7-8x9-10x11-12x13-14x15-16x17-18x19-20x22 mm	55	+T06 T33
9 κλειδιά Allen γωνιακά ∅ 1,5+10 mm	96/SC9	T33
6 κλειδιά Allen με λαβή ∅ 2-2,5-3-4-5-6 mm	96T	T52
8 καρυδάκια εξάγωνα αρθρωτά με λαβή σε T ∅ 7-8-10-12-13-14-17-19 mm	952	T63
19 καρυδάκια 1/2" εξάγωνα 1/2" ∅ 10-11-12-13-14-15-16-17-18-19-20-21-22-23-24-26-27-30-32 mm	920A	T83
1 προέκταση 1/2" 125 mm	920/21	T83
1 προέκταση 1/2" 255 mm	920/22	T83
1 άρθρωση-σταυρός 1/2"	920/25	T83
1 μανέλα ολισθαίνουσα 1/2" 305 mm	920/42	T83
1 κασάνια αναστρεφόμενη 1/2" ⊕	920/55	T83
1 Πλαγιόκοφτες βαριάς χρήσης ⊚ 160 mm	1084BM	T137
1 μωτοσίμπιδο = 180 mm	1150BM	T137
1 Μωτοσίμπιδα με μακριά ημιστρόγγυλα αυλακωτά ράμφη ● 160 mm	1166BM	T137
1 τσιμπίδια για εσωτερικές ασφάλειες, ίσια ράμφη ∅ 180 mm	1032	T145
1 τσιμπίδια για εσωτερικές ασφάλειες, κεκαμένα ράμφη ∅ 170 mm	1034	T145
1 τσιμπίδια για εξωτερικές ασφάλειες, ίσια ράμφη ● 175 mm	1036	T145
1 τσιμπίδια για εξωτερικές ασφάλειες, κεκαμένα ράμφη ● 175 mm	1038	T145
1 πένσα - γκριπ pliers 240 mm	1052	T153
1 Γκαζοανάβια, επικαλυπτόμενη άρθρωση 250 mm	1048N	T153
7 κατασβιδί Phillips® ● 2,5x50 -3x75 - 3,5x100 - 4x125 -5,5x100 - 5,5x150 - 6,5x150 mm	1260	T199
6 κατασβιδί για βίδες με σταυρό Phillips® ● PH0x60 - PH0x100 - PH1x80 - PH1x120 - PH2x100 - PH2x150 mm	1262	T202
2 κοπίδια με νεύρωση 100-200 mm	35	T234
1 σφυρί μηχανικού 300 g	1370	T234
1 ματσόλα ∅ 35 mm	1390	T234
1 δίσκος τακτοποίησης άδειος		VP5



7

6

24

T199

T202

T83



4

2

3

4

T145

T153

T137

T234



6

17

16

5

T52

T33

T05

T06



8

T63

VP5

024500001 **M01** € 525,00 € 306,90



42 6-7-8-9-10-11-12-13-14-15-16-17-18
19-20-21-22-24-27-30-32-36 mm

4,5 kg

024500030 **M30** € 471,00 € 275,90



55 6x7-8x9-10x11-12x13-14x15-16x17-18x19-20x22-21x23-24x27-30x32 mm
90 6x7-8x9-10x11-12x13-14x15-16x17-18x19-20x22-21x23-24x27-30x32 mm
96BPC/SC9 1,5-2-2,5-3-4-5-6-8-10 mm

4,2 kg

024500044 **M44** € 330,00 € 193,00

141 8-9-10-11-12-13-14-15-16
17-18-19 mm



1,3 kg

024500060 **M60** € 443,00 € 259,20



96T 2-2,5-3-4-5-6-7-8-10 mm
97BTX/SC8 T9-T10-T15-T20-T25-T27-T30-T40 mm
944BX 5-6-7-8-10-13 mm

1,9 kg



024500063 **M63** € 420,00 € 245,60



952 7-8-10-12-13-14-17-19 mm

3,4 kg

024500100 **M100** € 1.330,00 € 779,70 14" 12"

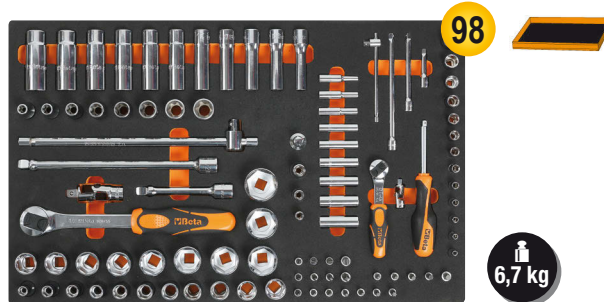

895/1 - 895/3 - 895/6
900 4-4,5-5-5,5-6-7-8-9-10-11-12-13-14 mm
900L 5-6-7-8-9-10-11-12-13 mm
900ME 3-4-5-6-7 mm
900LP 0,8x4-1x5,5-1,2x6,5-1,2x8 mm
900PH PH1-PH2-PH3-PH4
900TX T10-T15-T20-T25-T27-T30-T40
900/20 50 mm - 900/20L 100 mm
900/21 150 mm
900/25
900BG/30
900/42
900/55
920A 8-10-11-12-13-14-15-16-17-18-19-20-21-22-23-24-26-27-28-30-32 mm
920/15 - 920/25
920AN/125 125 mm
920AN/250 250 mm
920/42
920/55
920FTX 10-12-14-16-18-20-22-24 mm
920AL 10-12-13-14-15-16-17-18-19-21-22 mm

024500871 **M105** € 1.480,00 € 865,70 14" 38" 12"



7,7 kg

- 900 4-4,5-5-5,5-6-7-8-9-10
11-12-13-14 mm
- 900L 5-6-7-8-9-10-11-12-13 mm
- 96BPC/SC9 1,5-2-2,5-3-4-5-6-8-10 mm
895/1 - 895/3 - 895/6
- 900ME 3-4-5-6-7 mm
- 900LP 0,8x4-1x5,5-1,2x6,5-2x8 mm
- 900PH PH1-PH2-PH3-PH4
- 900TX T10-T15-T20-T25-T27-T30-T40
- 900/16 □ 1/4 - ■ 3/8
- 900/... 50-100-150 mm
- 900/25 - 900BG/30 - 900/42
- ⊗ 900/55
- 910A 6-7-8-9-10-11-12-13-14-15-16-
17-18-19-20-21-22 mm
- 910/15 □ 3/8 - ■ 1/4
- 910/16 □ 3/8 - ■ 1/2
- 910/21 125 mm
- 910/22 250 mm
- 910/25 - 910/42
- ⊗ 910/55
- 920A 8-10-11-12-13-14-15-16-17-
18-19-20-21-22-23-24-26
27-28-30-32 mm
- 920/15 □ 1/2 - ■ 3/8
- 920/25 125 - 250 mm
- 920AN 920/42
- ⊗ 920/55
- 956E 16-17,8-20,8 mm

024500120 **M120** € 1.370,00 € 800,90 12"



6,9 kg

- 920A 10-11-12-13-14-15-16-17-18-
19-20-21-22-24-26-27-30-32 mm
- 920AN/125 125 mm
- 920AN/250 250 mm
- 920/25 - 920/42
- 920AL 10-12-13-14-15-16-17-18-19-22-24-27-30-32 mm
- 920FTX 10-12-14-16-18-20-22-24 mm
- ⊗ 920/55
- 920PE 5-5L-6-6L-7-7L-8-8L-10-10L-12-12L-14-14L
- 920TX T20-T25-T27-T30-T40-T45-T50-T55-T60-
T20L-T25L-T27L-T30L-T40L-T45L-T50L

024500129 **M129** € 521,00 € 304,30



3,4 kg

- 1032 180 mm
- 1034 170 mm
- 1036 175 mm
- 1038 175 mm
- 1048N 250 mm
- 1052 240 mm
- ⊗ 1082BM 160 mm
- 1098 220 mm
- 1112 250 mm
- 1128BM
- ≡ 1150BM 180 mm
- 1166BM 160 mm
- 1168BM 160 mm

024500133 **M133** € 102,50 € 60,00



650 g

- ⊗ 1082G 160 mm
- ≡ 1150G 180 mm
- 1166G 160 mm

024500134 **M134** € 125,00 € 73,10



750 g

- ⊗ 1082GBM 160 mm
- ≡ 1150GBM 180 mm
- 1166GBM 160 mm

024500162
M162
€ 165,50 € 96,90

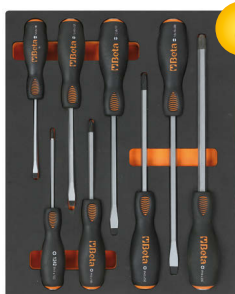

8

- 1241 5,5x100-6,5x125-8x150-10x200 mm
- 1242 PH1x100-PH2x100-PH3x150-PH4x200 mm

1,4 kg

024500195
M195
€ 352,00 € 205,80

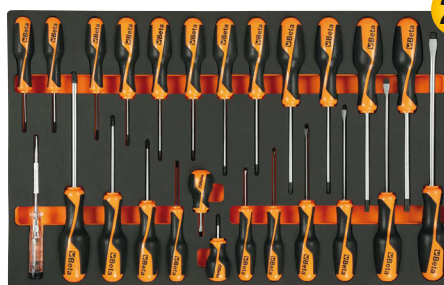

25

- 1260 2,5x50-3x75-4x100-5,5x125-6,5x150-8x200 mm
- 1260N 4x30 mm
- 1262 PH0x60-PH1x80-PH2x100-PH3x150 mm
- 1262 PH1X30 mm
- 1267TX T6-T7-T8-T9-T10-T15-T20-T25-T27-T30-T40-T45
- 1253 3,5x100 mm

2,3 kg

024500213
M213
€ 245,50 € 143,50

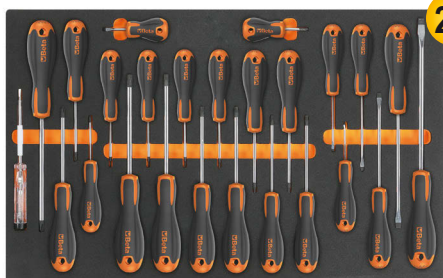

25

1,8 kg

- 1201E 2,5x50-3x75-4x100-5,5x125-6,5x150-8x200 mm
- 1201EN 4x30 mm
- 1202E PH0x60-PH1x80-PH2x100-PH3x150 mm
- 1202EN PH1X30 mm
- 1207E/TX T6-T7-T8-T9-T10-T15-T20-T25-T27-T30-T40-T45
- 1253

024500230
M230
€ 469,00 € 274,70



25

3,2 kg

- 30 Ø 2-3-4 mm
- 31 Ø 2-3-4-5-6-8 mm
- 32 Ø 4 mm
- 34 150 mm
- 35 200-250 mm
- 36 125 mm
- 1370 500 g
- 1390 Ø 35 mm
- 1692 3 m
- 1712
- 1719BMA/Q 200 mm
- ▲ 1719BMA/T 200 mm
- ▨ 1719BMA/P 200 mm
- ▶ 1719BMA/M 200 mm
- 1719BMA/R 200 mm
- 1737
- 1771 18 mm

024240001
T01
€ 319,00 € 186,40

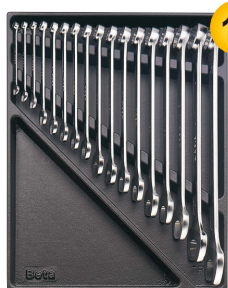

17

2,7 kg

- 42 6-7-8-10-11-12-13-14-16-17-18-19-21-22-24-27-30 mm

024240005
T05
€ 239,50 € 139,90



16

1,5 kg

- 42 6-7-8-9-10-11-12-13-14-15-16-17-18-19-20-21 mm

024240006
T06
€ 169,00 € 98,50



5

2,1 kg

- 42 22-24-27-30-32 mm

024240031
T31
€ 259,00 € 151,60

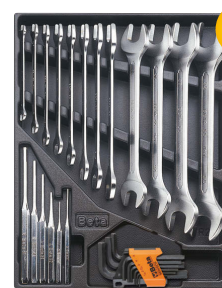

27

3 kg

- 31 Ø 2-3-4-5-6 mm 32 Ø 4 mm
- 55 6x7-8x9-10x11-12x13-14x15-16x17-18x19-20x22-21x23-24x26-27x29-30x32 mm
- 96N/SC9 1,5÷10 mm

024240040
T40
€ 119,00 € 69,30



7

810 g

- 90 6x7-8x9-10x11-12x13-14x15-16x17-18x19 mm

024240045
T45
€ 363,00 € 212,30



12

1,3 kg

- 142 8-9-10-11-12-13-14-15-16-17-18-19 mm

024240050
T50
€ 205,00 € 119,80



11

1,3 kg

- 96T 2-2,5-3-3,5-4-4,5-5-6-7-8-10 mm

024240055
T55
€ 115,00 € 67,40



6

330 g

- 97TTX T10-T15-T20-T25-T27-T30

024240063
T63
€ 408,00 € 233,90



8

○ 952 7-8-10-12-13-14-17-19 mm

3,8 kg

024240083
T83 12"
€ 362,00 € 211,80



24

3,6 kg

○ 920A 10-11-12-13-14-15-16-17-18-19-20-21-22-23-24-26-27-30-32 mm
920/21 125 mm 920/42 305 mm
920/22 255 mm 920/55 Ⓟ 275 mm
920/25

024240091
T91 14"
€ 253,00 € 148,20



25

560 g

○ 900 4-4,5-5-5,5-6-7-8-9-10-11-12-13-14 mm
○ 900ME 2,5-3-4-5-6-8 mm
900/20 50 mm 900/21 150 mm
900/25 - 900BG/30 - 900/42 - 900/55

024240092
T92 3/8"
€ 284,00 € 166,30



22

1,5 kg

○ 910A 6-7-8-9-10-11-12-13-14-15-16-17-18-19-20-21-22 mm
910/21 125 mm 910/42 210 mm
910/22 250 mm Ⓟ 910/55 200 mm
910/25

024240124
T124
€ 118,00 € 68,70



3

⚡ 1082GBM 160 mm
= 1150GBM 180 mm
● 1166GBM 160 mm

640 g

024240137
T137
€ 136,50 € 80,10



3

⚡ 1084BM 160 mm
= 1150BM 180 mm
● 1166BM 160 mm

750 g

024240145
T145
€ 151,00 € 88,00



4

○ 1032 180 mm
○ 1034 170 mm
● 1036 175 mm
● 1038 175 mm

640 g

024240153
T153
€ 82,50 € 48,90



2

1048N 250 mm
1052 240 mm

1,1 kg

024240199
T199
€ 78,00 € 40,80



7

Beta GRIP

490 g

● 1260 2,5x50 - 3x75 - 3,5x100
4x125 - 5,5x100 - 5,5x150 - 6,5x150 mm

024240202
T202
€ 66,00 € 38,50



6

Beta GRIP

490 g

⊕ 1262 PH0x60 - PH0x100 - PH1x80
PH1x120 - PH2x100 - PH2x150 mm

024240205
T205
€ 91,50 € 53,30



7

Beta GRIP

460 g

○ 1267TX T6-T7-T8-T9-T10-T15-T20

024240211
T211
€ 47,50 € 28,00



7

Beta evox

490 g

● 1201E 2,5x50-3x75-3,5x100
4x125-5,5x100-5,5x150-6,5x150 mm

024240213
T213
€ 52,50 € 30,60



6

Beta evox

⊕ 1202E PH0x60-PH1x80
PH1x120-PH2x100
PH2x150-PH3x150 mm

490 g

024240234
T234
€ 116,50 € 67,90



4

35 100-200 mm
1370 300 g
1390 ø 35 mm

1,3 kg

024240236
T236
€ 113,00 € 65,90



5

■ 1719BMA/Q 200 mm
▲ 1719BMA/T 200 mm
■ 1719BMA/P 200 mm
▶ 1719BMA/M 200 mm
● 1719BMA/R 200 mm

870 g

024240239
T239
€ 149,50 € 87,30



7

31BM ø 2-3-4-5-6-8 mm
32 ø 4 mm

850 g

099000010
C99 € 757,00 € 443,00

BETA COMBO πλήρες σύστημα στοιχείων

- Αναδιπλούμενο καρότσι αλουμινίου με τηλεσκοπική λαβή C99P (485x520x1095 mm)
- Κουτί εργαλείων C99V1 από ABS (445x358x152 mm)
- Κουτί εργαλείων C99V2 από ABS (445x358x254 mm)
- Κουτί εργαλείων C99V3/2C από ABS (445x358x322 mm) με 2 φορητές θήκες εργαλείων



099000101
C99P € 236,00 € 139,90

Πτυσσόμενο τρόλεϊ εργαλείων, από αλουμίνιο

- Συμπαγές πτυσσόμενο τρόλεϊ εργαλείων, από ανοδιωμένο αλουμίνιο
- Τηλεσκοπική λαβή
- Διαστάσεις (ανοικτό): 485x520x1095 mm
- Διαστάσεις (κλειστό): 485x80x810 mm
- Διαστάσεις πτυσσόμενης βάσης: 480x350 mm
- Δύο ανθεκτικές ρόδες, Ø 175 mm
- Παραδίδεται με ιμάντα



048000030
C48P € 327,00 € 191,20

Πτυσσόμενο τρόλεϊ εργαλείων

- Πλατφόρμα φόρτωσης από ενισχυμένο πολυπροπυλένιο (PP), με αντιολισθητική επίστρωση και ένθετα TPV για προστασία γωνιών
- Αναδιπλούμενη λαβή για γρήγορη, συμπαγή αποθήκευση
- Τέσσερις ρόδες που δεν αφήνουν σημάδια, Ø 125 mm: 2 σταθερές και 2 τρελές με φρένα
- Μέγιστη ικανότητα: 300 kg.
- Πλάτος εργασίας πλατφόρμας φόρτωσης: 705 mm
- Βάθος πλατφόρμας φόρτωσης: 480 mm
- Ύψος πλατφόρμας φόρτωσης: 200 mm



048000230
C48M € 3.318,00 € 1.934,30

Ηλεκτρικό καρότσι πλατφόρμας, με πάνελ

- Μηχανοκίνητο πλατφόρμα, με κινητήρα 24V - 400W με τροφοδοσία μπαταρίας 2x12V 33Ah και κάρτα ελέγχου Curtis.
- Επιφάνεια φόρτωσης από ανθεκτικό χάλυβα, επικαλυμμένο με αντιολισθητικό καουτσούκ, με στρογγυλά σωληνωτά πάνελ που εμποδίζουν την πτώση αντικειμένων κατά τη μεταφορά.
- Τα πάνελ μπορούν να αφαιρεθούν, για να ικανοποιήσουν τις εκάστοτε απαιτήσεις μεταφοράς.
- Διαθέτει 2 πνευματικούς τροχούς έλξης (Ø 260 mm) και 2 περιστρεφόμενους ελαστικούς τροχούς (Ø 150 mm), ηλεκτρομαγνητικό φρένο και διαφορικό.
- Παραδίδεται με εξωτερικό φορτιστή μπαταρίας, 220V/50Hz - V/A 24/12



ΧΑΡΑΚΤΗΡΙΣΤΙΚΑ ΛΕΙΤΟΥΡΓΙΑΣ

- Ικανότητα φορτίου: **400 kg**
- Ταχύτητα οδήγησης: **4-6 χλμ./ώρα** (ρυθμιζόμενη)
- Αυτονομία μπαταρίας: **4 ώρες**
- Μέγιστη επιτρεπόμενη κλίση με πλήρες φορτίο: **6%**
- Μέγιστη επιτρεπόμενη κλίση με φορτίο 100 kg: **18%**

ΤΕΧΝΙΚΑ ΧΑΡΑΚΤΗΡΙΣΤΙΚΑ

- Συνολικές διαστάσεις: 1280x630x1100Y mm
- Ωφέλιμες διαστάσεις πλατφόρμας φόρτωσης με πάνελ: 1150x570 mm
- Ωφέλιμες διαστάσεις πλατφόρμας φόρτωσης χωρίς πάνελ: 1260x620 mm
- Ύψος πλατφόρμας φόρτωσης από το δάπεδο: 320 mm
- Ύψος χώρου μπαταρίας από το πάτωμα: 65 mm
- Βάρος με μπαταρίες: 140 κιλά

ΣΥΣΚΕΥΕΣ ΑΣΦΑΛΕΙΑΣ:

- Ηλεκτρονικό φρένο
- Βομβητής
- Προστατευτικό κατά της σύνθλιψης
- Ένδειξη φόρτισης μπαταρίας
- Κάρτα ελέγχου Curtis

C59A

Πάγκος εργασίας "Endurance" με 1 τρόλει με έξι συρτάρια

NEW

- Επιφάνεια εργασίας από κόντρα-πλακέ με τρύπες για μόρσα 1599F/100 (που παραγγέλλεται χωριστά).
- 6 συρτάρια (588x367 mm) με γλίστρες με ρουλεμάν.
- Τα συρτάρια προστατεύονται με αφρώδες ελαστικό ταπί.
- Στιβαρή νάιλον πρόσωση στα συρτάρια.
- Τα τρόλει μπορούν να πάρουν δίσκους τακτοποίησης.
- Κεντρική κλειδαριά ασφαλείας εμπρός.
- Ράφι αντικειμένων κάτω.
- Μπορεί να τοποθετηθεί στήριγμα χαρτιού καθαριότητας (2400 RSC24/PC) και στήριγμα φιαλών (2400 RSC24/PF-), που παραγγέλλονται χωριστά.



Ral 2011	Ral 7016	Ral 3000
059000011	059000031	059000051

€ 2.155,00 € 1.260,20

n°	mm	Max
4	70 mm	25 kg
1	140 mm	30 kg
1	280 mm	35 kg

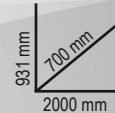

C56B

Πάγκος εργασίας με ξύλινη επιφάνεια

- Επιφάνεια εργασίας από κόντρα-πλακέ με τρύπες για μόρσα (1599F/125, που παραγγέλεται χωριστά).
- Χαλύβδινος σκελετός με 4 πόδια στήριξης.
- Ράφι αντικειμένων κάτω.
- Μπορεί να βιδωθεί στο πάτωμα



Ral 2011	Ral 7016	Ral 3000
056000401	056000402	056000403

€ 921,00 € 538,50

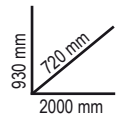

C56

Πάγκος εργασίας

- Επιφάνεια εργασίας από βαμμένη λαμαρίνα με εξωτερικό άκρο
- Χαλύβδινος σκελετός με 6 πόδια στήριξης
- Δύο συρτάρια με κλειδαριά
- Μπορεί να βιδωθεί στο πάτωμα



Ral 2011	Ral 7016	Ral 3000
056000201	056000202	056000203

€ 1.188,00 € 695,30

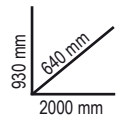

056000021
C56PL 0 € 469,00 € 274,20

Πτυσσόμενος πάγκος εργασίας, ελαφριά έκδοση

- Επιφάνεια εργασίας (800x500mm) από γαλβανισμένη λαμαρίνα, για χρήση από τη μία πλευρά, με λαστιχένια προστασία ανθεκτική σε λάδια και βενζίνη.
- Λαβή με λαστιχένια προστασία, για εύκολη μεταφορά.



**ΑΚΟΜΑ ΠΙΟ
ΕΛΑΦΡΥΣ!
ΜΟΝΟ
18.5 KG**

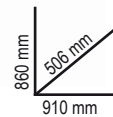

C51

Τρόλεϊ

- 3 επιφάνειες καλυμμένες με αντιολισθητικό αυλακωτό λάστιχο
- Δύο δυνατότητες τοποθέτησης της κεντρικής επιφάνειας εργασίας
- Τέσσερις ρόδες Ø 100 mm: 2 σταθερές και 2 περιστρεφόμενες (μία με φρένο)



Ral 2011	Ral 7016	Ral 3000
051000001	051000002	051000003

€ 357,00 € 208,60

C27S

Πτυσσόμενο τρόλεϊ εργαλείων για εξωτερικές εργασίες

- 2 συρτάρια, 588x277 mm, με γλίστρες με ρουλεμάν για άνοιγμα από δυο πλευρές.
- Μεγάλο διαμέρισμα κάτω, 588x277x220 mm.
- Σκελετός από λαμαρίνα.
- 2 ρόδες σταθερές, Ø 160 mm, και 2 περιστρεφόμενες, Ø 100 mm (μία με φρένο).
- Θερμοπλαστική επιφάνεια εργασίας με 6 ενσωματωμένους δίσκους για εργαλεία.
- Κεντρική κλειδαριά.
- Δέχεται διαχωριστικά και μαλακούς δίσκους τακτοποίησης MC



- Πτυσσόμενο τρόλεϊ εργαλείων, με πτυσσόμενες κολώνες για εύκολη μεταφορά.

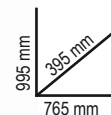

n°	Max
2	70 mm 20 kg



Ral 2011	Ral 7016	Ral 3000
027000201	027000202	027000203

€ 892,00 € 521,80

C41H

Τρόλει εργαλείων με 3 συρτάρια

- Σκελετοί από λαμαρίνα και πλαστικές επάνω επιφάνειες, που σημαίνει εξαιρετική στιβαρότητα και μικρότερο βάρος.
- 3 αποσπώμενες μονάδες: 1 κουτί εργαλείων επάνω, 1 κεντρική μονάδα εργαλείων και 1 κάτω μονάδα εργαλείων με ρόδες.
- Υπερμεγέθεις ρόδες (ø 160 mm).
- Τηλεσκοπική λαβή, ρυθμίζεται σε 3 θέσεις.
- Σύστημα ταχείας ελευθέρωσης των μονάδων: εύκολη, γρήγορη πρόσβαση σε όλα τα διαμερίσματα εργαλείων.
- Επάνω κουτί εργαλείων με εσωτερικό διαμέρισμα για αντικείμενα και τρεις δίσκοι μέσα στο κάλυμμα.
- Μπορεί να χρησιμοποιηθεί με 2 μονάδες.

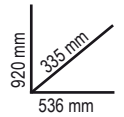

041000002	041000021
041000024	041000006
041000012	041000008
041000010	041000005

€ 722,00 € 422,80

021200002 € 198,50 € 63,60

G20L

εργαλειοθήκη αναδιπλούμενη με πέντε διαμερίσματα, από λαμαρίνα



550x200x210 mm



021203001 € 343,00 € 200,30

C20TSS

Η εργαλειοθήκη C20TSS μπορεί να χρησιμοποιηθεί σε κρίσιμο περιβάλλον – δηλαδή περιοχές όπου δεν επιτρέπεται η ελάχιστη επιμόλυνση -, είναι ανθεκτική στη σκουριά και στα κύρια οξέα και μπορεί να αποστειρωθεί στους 121 °C σε κλίβανο αποστείρωσης.



450x200x210 mm



021170500 € 114,50 € 67,00

CP17

Εργαλειοθήκη, από ανοξείδωτο χάλυβα και πλαστικό, αποσπώμενος δίσκος



500x200x220 mm

021150201 € 61,50 € 35,90

CP15

Κουτιά εργαλείων, από πλαστικό (άδεια)

- 3 δίσκοι εργαλείων στο κάλυμμα με ρυθμιζόμενα διαχωριστικά
- 1 εσωτερικός δίσκος εργαλείων με ρυθμιζόμενα διαχωριστικά
- Ικανότητα μεταφοράς: 30 kg



445x240x250 mm

020290000
2029/VV € 406,00 € 237,60

Τσάντα εργαλείων, από παχύ πολυπροπυλένιο, αλουμινένιες ακμές

- 2 πίνακες εργαλείων
- Εσωτερικός πάτος με αφαιρούμενα και ρυθμιζόμενα διαχωριστικά
- Συνοδεύεται με ιμάντα ώμου
- 2 κλειδαριές με κλειδί

480x227x408 mm



6,1 kg



020360000
2036/TV € 601,00 € 351,50

Τρόλεϊ εργαλείων, από παχύ πολυπροπυλένιο, αλουμινένιες ακμές, άδειο

- 2 πίνακες εργαλείων
- Τηλεσκοπική λαβή
- Τρελές ρόδες με ρουλιμάν

480x267x408 mm



7,5 kg

020330250
2033L/VV € 466,00 € 272,90

Ερμάριο εργαλείων, από αλουμίνιο, άδειο

- Εξαιρετικά ανθεκτικό στα κτυπήματα
- Αντιχαρακτικό φινιρίσμα
- Εργονομική λαστιχένια λαβή
- Διπλό κλείσιμο με συνδυασμό
- 2 πίνακες εργαλείων με ελαστικούς ιμάντες
- Εσωτερικός πάτος με αφαιρούμενα διαχωριστικά



4,8 kg

470x203x373 mm

020800000
2080/V12 € 75,00 € 44,00

Εργαλειοθήκη με 12 αποσπώμενους δίσκους εργαλείων, άδεια

Αποσπώμενοι, πτυσσόμενοι δίσκοι, για άμεση αναγνώριση του περιεχομένου



1,8 kg

300x330x145 mm



021030000
C3 € 77,00 € 44,90

Μίνι εργαλειοθήκη, από τεχνικό ύφασμα

- 1 εξωτερική τσέπη μπροστά με φερμουάρ
- 2 τσέπες στο πλάι με δίσκους εργαλείων
- 1 πρακτική τσέπη πίσω με κλείσιμο Velcro
- 1 αφαιρούμενος εσωτερικός πίνακας εργαλείων, με ελαστικά κορδόνια και στις δύο πλευρές
- Πλήρης με ιμάντα ώμου



Διασύνδεση USB για φόρτιση συσκευών



890 g



230x110x320 mm

ΜΙΑ ΜΙΝΙ ΤΣΑΝΤΑ ΕΡΓΑΛΕΙΩΝ ΓΙΑ ΝΑ ΤΗΝ ΕΧΕΤΕ ΠΑΝΤΑ ΜΑΖΙ ΣΑΣ!



021050000
C5
€ 194,00 € 113,30

Σακίδιο

- Αφαιρούμενος εσωτερικός πίνακας εργαλείων
- Έξι εξωτερικές τσέπες και δύο εσωτερικές
- Αδιάβροχος πλαστικός πάτος
- Διπλός ιμάντας ασφαλείας για προσαρμογή του σακιδίου στους ώμους
- Εργονομική παραγεμισμένη πλάτη



021050100
C5S
€ 69,50 € 40,50

Σάκος εργαλείων, από ανθεκτικό πολυέστερ

- Διπλή λαβή στο πάνω μέρος του σακιδίου για σταθερό, ισορροπημένο κράτημα
- Δύο μεγάλες μπροστινές τσέπες
- Δύο ευρύχωρες εσωτερικές τσέπες και 2 επιπλέον ιμάντες Velcro
- Εύχρηστη εσωτερική τσάντα, αποτελούμενη από 4 πίνακες εργαλείων
- Ρυθμιζόμενοι ενισχυμένοι ιμάντες ώμου



021060010
C6T
€ 269,00 € 157,30

Σάκος με ρόδες

- Τηλεσκοπική λαβή για εύκολη μετακίνηση
- Ενσωματωμένες ρόδες με πρακτικό προστατευτικό από σκόνη για χρήση σαν σακίδιο
- Δύο αφαιρούμενοι πίνακες εργαλείων
- Εσωτερική θήκη για PC και πέντε εξωτερικές τσέπες
- Αδιάβροχος πλαστικός πάτος



021080300
C8B
€ 263,00 € 153,80

Τρόλει εργαλείων από τεχνικό ύφασμα, για ηλεκτρολόγους

- Σκληρό πλαίσιο
- Τηλεσκοπική λαβή μεταφοράς 4 τροχοί
- 1 αφαιρούμενο εσωτερικό πλαίσιο εργαλείων
- Μπροστινή τσέπη με θήκη για καρτελάκι
- Διπλό πάτο με δίσκο για μικροαντικείμενα
- 2 εξωτερικές πλαϊνές τσέπες
- 2 άγκιστρα σύρματος
- Λαβή κλίσης για ευκολότερη πρόσβαση στα εργαλεία
- Μπορεί να κλειδωθεί (δεν περιλαμβάνεται το λουκέτο)



ΤΕΛΕΙΑ ΕΦΑΡΜΟΓΗ ΓΙΑ ΗΛΕΚΤΡΟΛΟΓΟΥΣ

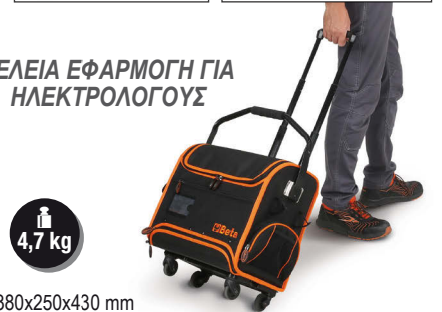

Σάκος

- Σκληρός σκελετός
- Διπλός πάτος.
- Χειρολαβή που γέρνει για πιο άνετη πρόσβαση στα εργαλεία
- Ελαστικές ταινίες για εργαλεία και τσέπες εσωτερικά και εξωτερικά
- Κάλυμμα
- Δίσκος εργαλείων στον διπλό πάτο
- Μπορεί να προσαρμοστεί σε τρόλεϊ C8



021100001
C10S
€ 155,50 € 91,00
420x220x250 mm 2,3 kg

021100000
C10
€ 198,00 € 116,10
520x220x250 mm 3,3 kg

021110000
C11 € 113,00 € 66,10

Σάκος

- Σκληρός πάτος ανθεκτικός σε νερό
- Ελαστικές ταινίες για εργαλεία και τσέπες εσωτερικά και εξωτερικά
- Θήκες για έγγραφα στον διπλό πάτο του καλύμματος

2 kg

410x230x250 mm



020050065
2005MPU/E € 118,00 € 64,40

Ποδιά για εργαλεία, με συλλογή 5 εργαλείων



155x285x80 mm

Ποσότητα/Περιγραφή

- | | |
|--|---------|
| 1 ψαλίδι ηλεκτρολόγου, ίσιες λάμες | 1128BMX |
| 1 μυτοσίμπιδο 180 mm | 1150BM |
| 2 κατσαβίδι για βίδες με εγκοπή 3,5x100 - 4x100 mm | 1201E |
| 1 κατσαβίδι για βίδες με σταυρό Phillips PH1x80 mm | 1202E |

Beta N.

020010157
2001/BZ27 VU € 344,00 € 201,40

Πτυσσόμενη τσάντα εργαλείων με συλλογή 27 εργαλείων, γενικής χρήσης



380x290x60 mm



Ποσότητα/Περιγραφή

- | | |
|--|---------|
| 1 ψαλίδι ηλεκτρολόγου | 1128BMX |
| 1 πένσα γενικής χρήσης 180 mm | 1150 |
| 6 γερμανοπολύγωνα 7-8-10-13-17-19 mm | 42 |
| 3 κατσαβίδια για βίδες με εγκοπή 3x75 - 4x100 - 5,5x150 mm | 1201E |
| 3 κατσαβίδια για βίδες με σταυρό Phillips PH0x60 - PH1x80 - PH2x100 mm | 1202E |
| 9 γωνιακά κλειδιά Allen 1,5-2-2,5-3-4-5-6-8-10 mm | 96/SC9 |
| 1 σφυρί 300 g | 1370 |
| 1 γκαζοτανάλια 250 mm | 1048N |
| 1 μέτρο-ρολό 5 m | 1692/5 |
| 1 κοπίδι 18 mm | 1771 |

Beta N.

020050035
2005PA/ET € 218,00 € 127,70

Ποδιά για εργαλεία με συλλογή 8 εργαλείων για ηλεκτροτεχνική συντήρηση

1000 V



260x250x190 mm

Ποσότητα/Περιγραφή

- | | |
|------------------------------------|---------|
| 1 πλავιοκόφτης 1000V ζ 160 mm | 1082MQ |
| 1 ψαλίδι ηλεκτρολόγου, ίσιες λάμες | 1128BMX |
| 1 κατσαβίδι δοκιμαστικό | 1253 |
| 2 PH1x80 - PH2x100 | 1272MQF |
| 2 3,5x100 - 4,5x100 | 1274MQF |
| 1 Μονωτική ταινία καλωδίων από PVC | 1639ESB |

Beta N.

020050040
2005PA/U € 213,00 € 124,30

Ποδιά για εργαλεία με συλλογή 17 εργαλείων γενικής χρήσης



260x250x190 mm

Ποσότητα/Περιγραφή

- | | |
|--|---------|
| 9 κλειδιά Allen γωνιακά | 96/SC9 |
| 1 κλειδί γαλλικό 200 mm | 111E |
| 1 Γκαζοτανάλια, επικαλυπτόμενη άρθρωση 250 mm | 1048N |
| 1 ψαλίδι ηλεκτρολόγου, ίσιες λάμες | 1128BMX |
| 2 κατσαβίδι για βίδες με εγκοπή 4x100 - 5,5x125 mm | 1201E |
| 2 κατσαβίδι για βίδες με σταυρό Phillips PH1x80 - PH2x100 mm | 1202E |
| 1 μέτρο-ρολό 3 m | 1692 |

Beta N.

42

Ένα κομψό, λεπτό σχήμα που ενισχύεται από ένα λεπτό προφίλ, ελαφρύτερο στην αφή. Η αντοχή, η ανθεκτικότητα και ο εργονομικός σχεδιασμός του κλειδιού Beta φτάνουν σε ακόμη υψηλότερες τιμές, παρέχοντας στους χρήστες το καλύτερο δυνατό εργαλείο. Η διαδικασία κατασκευής πραγματοποιείται στα εργοστάσιά μας στο Sonico και στη Sulmona, με βάση την προηγμένη τεχνολογία αυτοματισμού και τους καλύτερα εκπαιδευμένους εργαζόμενους.

ΙΣΧΥΡΟ

Οι τιμές ροπής υπερδιπλασιάστηκαν σε σύγκριση με τις απαιτήσεις που πρέπει να πληρούνται σύμφωνα με το ISO 1711.



ΕΡΓΟΝΟΜΙΚΟ

Πολύγωνο με κλίση 15° για την προστασία του χεριού. Το σχήμα που παίρνει είναι από καλούπι, δεν κάμπτεται εκ των υστέρων.

ΔΥΝΑΜΗ

Αξιόλογη δύναμη: ακόμη και σε περιπτώσεις ακατάλληλης χρήσης, το κλειδί παραμορφώνεται, χωρίς να σπάσει ξαφνικά.

ΠΡΟΣΟΧΗ!
Το σχήμα του κλειδιού 42 είναι απόλυτα συμβατό με όλα τα τρόλεϊ και τους δίσκους του κλασσικού κλειδιού 42



000421078 € 219,50 € 128,60
42/SP15

Σετ με 15 κλειδιά γερμανοπολύγωνα με βάση

6-7-8-9-10-11-12-13-14-15-16-17-19-22-24 mm



000421087 € 130,50 € 76,40
42/SC9I

Σετ με 9 γερμανοπολύγωνα, με συμπαγή βάση

8-10-11-12-13-14-15-17-19 mm



000421070 € 528,00 € 308,50
42/S26

Σετ με 26 κλειδιά γερμανοπολύγωνα με βάση

6-7-8-9-10-11-12-13-14-15-16-17-18-19-20-21-22-23-24-25-26-27-28-29-30-32 mm



000550164 € 183,50 € 107,20
55/B12N

Σετ με 12 κλειδιά γερμανικά διπλά σε θήκη ρολό από ανθεκτικό πολυεστέρα

6x7-8x9-10x11-12x13-14x15-16x17-18x19-20x22-21x23-24x26-25x28-30x32 mm



001420259 € 303,00 € 177,50
142SN/SC9

Σετ με 9 αρθρωτά γερμανοπολύγωνα με κασάνια (142SN)



8-10-11-12-13-14-15-17-19 mm

001420087 € 249,00 € 145,40
142/SC9I

Σετ με 9 κλειδιά γερμανοπολύγωνα με αναστρεφόμενη κασάνια, με συμπαγή βάση στήριξης



8-10-11-12-13-14-15-17-19 mm

001410069 € 224,50 € 131,10
141/B9

Σετ γερμανοπολύγωνα με αναστρεφόμενη κασάνια, ίσια σειρά, σε υφασμάτινη θήκη

8-10-11-12-13-14-15-17-19 mm



001920070 € 77,50 € 45,30
192/S2

Σετ με 2 κλειδιά πολύγωνα με αναστρεφόμενη κασάνια



8 ΜΕΓΕΘΗ ΕΝΣΩΜΑΤΩΜΕΝΑ ΣΕ 2 ΚΛΕΙΔΙΑ

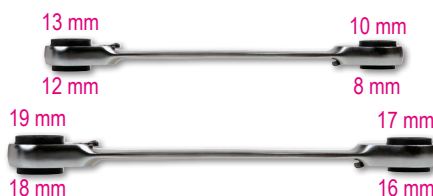

001860008 € 59,00 € 34,90
186 8-32

Κλειδί αυτασφαλίζον με αυτόματη ρύθμιση για εξάγωνα, 8 μέχρι 32 mm

Ιδανικό για βίδες εξάγωνα, Spline, τετράγωνα και Torx®, ακόμα και κατεστραμμένες.

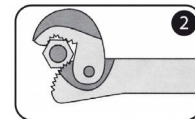
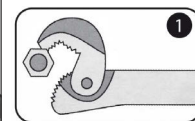
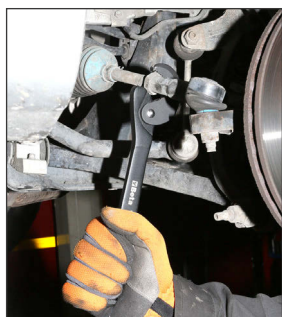

111E

Το κεφάλι έχει γωνία 15°, επιτρέποντας την πρόσβαση σε δυσπρόσιτους χώρους, όπως συμβαίνει με τα εμβληματικά γερμανοπολύγωνα κλειδιά μας, "42"

ΤΑ ΝΕΑ ΡΥΘΜΙΖΟΜΕΝΑ ΓΑΛΙΚΑ ΚΛΕΙΔΙΑ ΜΕ ΚΛΙΜΑΚΑ, BETA 111E, επιτρέπουν στα παξιμάδια και τα μπουλόνια διαφορετικού μεγέθους να σφίγγονται και να χαλαρώνουν μέσω των συρόμενων σιαγόνων, οι οποίες μπορούν να ρυθμιστούν μέσω των κεντρικών κυλίνδρων.

15°

Κατασκευασμένο από κράμα χάλυβα υψηλής απόδοσης για αυξημένη μηχανική αντοχή στρέψης

Ειδική θερμική επεξεργασία για εξαιρετική αντοχή στη φθορά

Διπλή σήμανση λείζερ σε mm/ίντσες

Συμπαγής κεφαλή με εντελώς ανοιχτό σιαγόني

Με βάση τις νέες εργονομικές ιδιότητες, το βάρος έχει μειωθεί κατά 20%

Τρύπα στη λαβή για κρέμασμα κλειδιού

NEW

111E

Κλειδιά γαλλικά με κλίμακα, επιχρωμιωμένα
• Δεξιόστροφη περιστροφή του πείρου

111EN

Κλειδιά γαλλικά με κλίμακα, φωσφατωμένα
• Αριστερόστροφη περιστροφή του πείρου



	L mm	L "	A max mm		€
111E 100	100	4	15	001110110	€ 30,00 € 17,50
111E 150	150	6	24	001110115	€ 31,00 € 18,10
111E 200	200	8	29	001110120	€ 38,00 € 22,20
111E 250	250	10	34	001110125	€ 46,00 € 26,90
111E 300	300	12	40	001110130	€ 61,50 € 36,00
111E 380	380	15	45	001110138	€ 120,00 € 70,20
111E 450	450	18	54	001110145	€ 200,00 € 117,00
111E 600	600	24	62	001110160	€ 277,00 € 162,00

	L mm	L "	A max mm		€
111EN 100	100	4	15	001110410	€ 27,50 € 16,10
111EN 150	150	6	24	001110415	€ 28,50 € 16,70
111EN 200	200	8	29	001110420	€ 33,50 € 19,60
111EN 250	250	10	34	001110425	€ 41,50 € 24,30
111EN 300	300	12	40	001110430	€ 56,00 € 32,70
111EN 380	380	15	45	001110438	€ 111,00 € 64,90
111EN 450	450	18	54	001110445	€ 189,00 € 110,50

111ER

Κλειδιά γαλλικά με κλίμακα και αναστρεφόμενη σιαγόνα, επιχρωμιωμένα
• Δεξιόστροφη περιστροφή του πείρου

111CM

Κλειδιά γαλλικά μεγάλου ανοίγματος, επιχρωμιωμένα, κοντή σειρά
• Δεξιόστροφη περιστροφή του πείρου



	L mm	L "	A max mm	Ø max mm		€
111ER 200	200	6	29	3/4	001110520	€ 44,50 € 26,00
111ER 250	250	8	34	1	001110525	€ 54,50 € 31,90
111ER 300	300	10	40	1.1/4	001110530	€ 64,00 € 37,40

	L mm	L "	A max mm		€
111CM 170	170	6	32	001110770	€ 45,50 € 26,60
111CM 220	220	8	38	001110722	€ 55,50 € 32,50
111CM 270	270	10	46	001110727	€ 73,50 € 43,00

000960374
96/SC9
~~€ 25,00~~ € 14,70

Σετ με 9 γωνιακά κλειδιά Allen σφαιρικής κεφαλής

Ø mm	L mm
1,5	45
2	50
2,5	57
3	64
4	72
5	83
6	94
8	105
10	119



000960354
96BPC/SC9
~~€ 52,00~~ € 30,20

Σετ με 9 γωνιακά κλειδιά Allen σφαιρικής κεφαλής

Ø mm	L mm
1,5	79
2	84
2,5	89
3	99
4	108
5	126
6	148
8	168
10	187



000970164
97BTX/SC8
~~€ 92,00~~ € 53,60

Σετ με 8 γωνιακά κλειδιά σφαιρικής κεφαλής, για βίδες Torx®

Ø mm	L mm
T9	62
T10	71
T15	81
T20	92
T25	94
T27	105
T30	114
T40	129

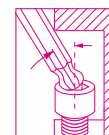

000961354
96LBP/SC9
~~€ 38,50~~ € 22,40

Σετ με 9 κλειδιά Allen γωνιακά σφαιρικής κεφαλής, πολύ μακριά σειρά

Ø mm	L mm
1,5	90
2	100
2,5	112
3	127
4	144
5	163
6	184
8	204
10	230

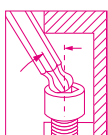

ΠΟΛΥ ΜΑΚΡΙΑ ΣΕΙΡΑ +30%

000970364
97BTXL/SC8
~~€ 108,50~~ € 63,40

Σετ με 8 γωνιακά κλειδιά σφαιρικής κεφαλής, για βίδες Torx®

Ø mm	L mm
T9	80
T10	86
T15	100
T20	110
T25	126
T27	140
T30	160
T40	176

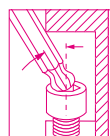

ΠΟΛΥ ΜΑΚΡΙΑ ΣΕΙΡΑ +25%



000960946
96T/S5P
~~€ 75,00~~ € 44,10

Σετ με 5 κλειδιά Allen γωνιακά με λαβή

Ø 2,5-3-4-5-6 mm



000970791
97TTX/S6
~~€ 108,00~~ € 63,20

Σετ με 6 γωνιακά κλειδιά σφαιρικής κεφαλής για βίδες Torx®, με λαβή

Ø T10-T15-T20-T25-T30-T40



009510687
951/S6

€ 152,00 € 88,60



Σετ με 6 κλειδιά Allen σε T με τρία εξάγωνα αρσενικά άκρα

○ 2,5-3-4-5-6-8 mm



951

Το γνήσιο

Το κλειδί αυτό ήταν μια επανάσταση όταν είχε πρωτοκυκλοφορήσει, πίσω στο 1980. Σχεδιασμένο για χρήση σε βίδες υψηλής αντοχής, είναι το πρώτο όνομα για γρήγορο χειρισμό, ακριβή εφαρμογή και ευέλικτη χρήση. Η εξαγωνική T χειρολαβή μπορεί να ρυθμιστεί κατά το δοκούν.

Τα εξαγωνικά τελειώματα είναι σχεδιασμένα για τη μετάδοση της μέγιστης δυνατής ροπής στη βίδα. Το μήκος της ράβδου επιτρέπει την χωρίς κόπο εφαρμογή αξιόλογων ροπών στη βίδα.

Το φινιρίσμα με αμβρολί και οι αιχμηρές εξάγωνες ακμές οι οποίες επιτρέπουν καλύτερη τοποθέτηση σε οποιαδήποτε βίδα, συμπεριλαμβανομένων και αυτών που έχουν υποστεί κάποια παραμόρφωση, είναι αποτέλεσμα των συνεχών βελτιώσεων στη παραγωγή. Η σήμανση με laser συντελεί σε μια πιο στιβαρή ράβδο.

Το αξιόπιστο

952

Το μυστικό της επιτυχίας αυτού του κλειδιού είναι η αξιόπιστη και με ακρίβεια προ-τοποθέτηση του.

Η άρθρωσή του παραμένει λειτουργική με την πάροδο των ετών, χωρίς να υπάρχει κάποια ανάγκη ρύθμισής της.

Γωνία περιστροφής: 50° Μπορεί να χρησιμοποιηθεί στις 90° σε σταθερή θέση.

Η ολισθαίνουσα T-χειρολαβή μπορεί να σταθεροποιηθεί στο επιθυμητό σημείο.

Τριπλή ένδειξη μεγέθους στην κεφαλή.

009520079

952/D7

€ 298,00 € 174,80



Σετ με 7 κλειδιά σε T με αρθρωτά εξάγωνα καρδύακια

○ 7-8-10-12-13-14-17 mm

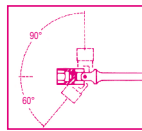

000961619

96BP-CL/SC9

€ 48,00 € 23,30



Σετ με 9 κλειδιά Allen σφαιρικής κεφαλής, χρωματισμένα

Ø mm	L mm
1,5	91
2	102
2,5	113
3	128
4	143
5	163
6	185
8	206
10	231

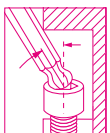

ΠΟΛΥ ΜΑΚΡΙΑ ΣΕΙΡΑ +30%



000971658

97BTX-C/SC8

€ 101,50 € 59,60



Σετ με 8 χρωματιστά κλειδιά Allen γωνιακά σφαιρικής κεφαλής, για βίδες Torx®

Ø mm	L mm
T9	80
T10	86
T15	90
T20	95
T25	100
T27	105
T30	114
T40	124

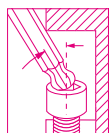

001422087

142MC/SC9I

€ 261,00 € 153,00



Σετ με 9 κλειδιά γερμανοπολύγωνα με αναστρεφόμενη κασάνια, με συμπαγή βάση στήριξης

Ø mm	L mm
8x8	136
10x10	159
11x11	168
12x12	174
13x13	180
14x14	190
15x15	200
17x17	233
19x19	248



ΕΝΑ ΧΡΩΜΑ, ΕΝΑ
ΜΕΓΕΘΟΣ

COLOR CODE

ΕΝΑ ΧΡΩΜΑ, ΕΝΑ
ΕΙΔΟΣ ΜΥΤΗΣ

009002960
900MC/C24 € 429,00 € 251,00 14

11 εξάγωνα καρυδάκια,
13 χρωματισμένα καρυδάκια με μύτη
και 6 βοηθητικά εξαρτήματα



1 kg

270x120x45 mm

	900MC	4-5-6-7-8-9-10-11-12-13-14 mm
	900MC/PH	PH1 - PH2 - PH3
	900MC/TX	T10-T15-T20-T25-T27-T30- T40
	900MC/LP	0,8x4 - 1,2x6,5 - 1,2x8 mm
	900/20	50 mm
	900/21	150 mm
	900/25	
	900BG/30	
	900/42	
	900/55	

009202964
920MC/C14 € 298,00 € 169,30 12

14 εξάγωνα καρυδάκια χρωματισμένα
και 5 βοηθητικά εξαρτήματα σε μεταλλική θήκη



4,2 kg

420x185x60 mm

	920MC	8-10-11-12-13-14-15-16-17-18-19 21-22 -24 mm
	920/21	125 mm
	920/22	255 mm
	920/25	
	920/42	
	920/55	

008600880
860/C27 € 106,00 € 61,90 14

Συλλογή με 18 εξάγωνα μύτες για βίδες
RIBE, 10 mm, και 2 βοηθητικά
εξαρτήματα, σε αφρώδεις δίσκους

- 860LP 0,5x3 - 1,0x5,5 - 1,2x6,5 mm
- 860PE 2-2,5-3-4-5-6-mm
- 860PH PH1-PH2(x2)-PH3
- 860TX T6-T8-T10-T15-T20-T25-T30-T40
- 860PZ PZ1 - PZ2(2x) - PZ3
- 860/55 100 mm
- 892/0



008600902
860MIX/A31 € 99,00 € 57,70 14

Σετ με 30 μύτες με μαγνητική
συγκράτηση σε πλαστική κασετίνα

- 860LP 0,5x3 - 0,6x4,5 - 0,8x5,5
1,0x5,5 - 1,2x6,5 mm
- 860PE 2-2,5-3-4-5-6-8-10 mm
- 860PH PH0 - PH1 - PH2 - PH3 - PH4
- 860RTX T9-T10-T15-T20-T25-T27-T30-T40
- 860PZ PZ1 - PZ2 - PZ3 - PZ4
- 882MSR/50 \square 1/4 \bullet 1/4



012570210
1257LPH/S8 € 71,50 € 41,80 1+

Συλλογή με 8 μικροκατσαβίδια για βίδες
με εγκοπή και βίδες Phillips(R) σε
σκληρή κασετίνα

- 1257PH PH00-PH0-PH1
- 1257LP 0,4x2-0,4x2,5-0,5x3
0,6x3,5-0,8x4 mm



180x120x50 mm

012632008
1263MC/D8 € 73,00 € 42,70 1+

Σετ με 8 χρωματιστά κατασαβίδια

- 1260 2,5x50-3x75-4x100- 5,5x125
6,5x150 mm
- 1262 PH0x60-PH1x80
PH2x100 mm



ΤΟ ΛΕΙΤΟΥΡΓΙΚΟ, ΕΡΓΟΝΟΜΙΚΟ ΚΑΤΣΑΒΙΔΙ ΒΕΤΑ ΕVOX ΕΙΝΑΙ ΕΠΙΣΗΣ ΗΛΕΚΤΡΙΚΟ ΤΩΡΑ!



Διάρκεια ζωής: μπορείτε να βιδώσετε έως και 1.000 βίδες με έναν κύκλο φόρτισης

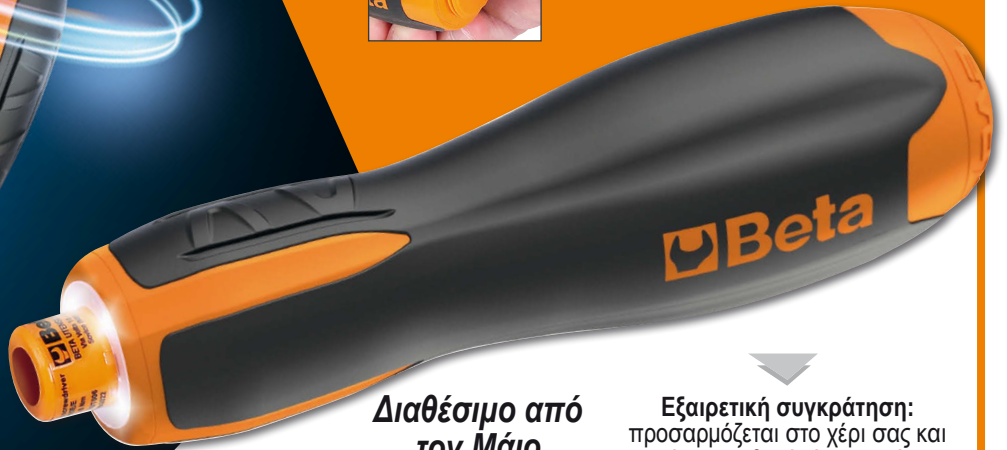

Διαθέσιμο από τον Μάιο

Εξαιρετική συγκράτηση: προσαρμόζεται στο χέρι σας και επιτρέπει σταθερό, άνετο κράτημα, τόσο κατά την ηλεκτρική όσο και κατά τη χειροκίνητη λειτουργία, με αποτέλεσμα τη μειωμένη κόπωση του χεριού και του καρπού.

Ευκολία: οι μικρότερες διαστάσεις και οι μπροστινές λυχνίες LED το καθιστούν ιδανικό για χρήση σε μικρούς, ελλειπώς φωτιζόμενους χώρους.

Ευελιξία: αυτό το εργαλείο καλύπτει όλες τις ανάγκες- παρέχεται με θήκη ζώνης, πλήρης με 6 μύτες 50mm με μικτές κεφαλές. Επιπλέον, μπορεί να χρησιμοποιηθεί με όλα τις μύτες με εξαγώνους οδηγούς 1/4".

ΠΕΡΙΛΑΜΒΑΝΟΝΤΑΙ ΜΥΤΕΣ



Τεχνικά χαρακτηριστικά:

- Μπαταρία λιθίου 3.7V 2300mAh
- Μέγιστη ροπή σε ηλεκτρική λειτουργία: 1,2 Nm
- Πάνω από 1.000 βιδώματα με 1,2 Nm ανά κύκλο φόρτισης
- Ταχύτητα: 250 rpm
- Εξαιρετική στατική αντοχή (έως 12 Nm, χειροκίνητη σύσφιξη)
- Εξαιρετική μηχανική αντοχή
- Μαγνητική υποδοχή μιτών 1/4"
- Συμβατό με όλες τις τυποποιημένες μύτες
- Επαναφορτιζόμενο μέσω καλωδίου USB-C (περιλαμβάνεται)
- Η θύρα USB-C προστατεύεται με βιδωτό καπάκι
- Λυχνίες LED στον μπροστινό δακτύλιο για βελτιωμένη ορατότητα της περιοχής εργασίας
- Κατά τη φόρτιση, οι σταθερές λυχνίες LED υποδεικνύουν ότι η φόρτιση έχει ολοκληρωθεί
- Εργονομική nylon λαβή εμπνευσμένη από το κατσαβίδι Enox
- Ενσωματωμένα και στεγανά κουμπιά λειτουργίας
- Βολική ζώνη με θήκες για μύτες (περιλαμβάνονται 6 μικτές μύτες μήκους)

1/4

NEW

012100701
1210E/GE € 176,50 € 103,20

Ηλεκτρικό κατσαβίδι Enox-E



6x



012110701
1211E/GE € 199,50 € 110,80

Ηλεκτρικό κατσαβίδι Enox-E

1000 V



6x



012031018
1203E/D8P

~~€ 51,00~~ € 29,60

Σετ με 8 κατασβίδια

- 1201E 2,5x50-3x75-4x100-5,5x100-6,5x150 mm
- 1202E PH0x60-PH1x80-PH2x100 mm

012031019
1203E/D10N

~~€ 64,50~~ € 37,50

Σετ με 10 κατασβίδια

- 1201E 2,5x50-3x75-4x100-5,5x150-6,5x150 mm
- 1202E PH0x60-PH1x80-PH2x100 mm
- 1201E/N 4x30 mm
- 1202E/N PH1x30 mm

012071207
1207E/TX-D7

~~€ 63,00~~ € 37,00

Σετ με 7 κατασβίδια

- 1207E/TX T6-T8-T10-T15-T20-T25-T30



Η ΕΞΕΛΙΞΗ ΤΟΥ ΚΑΤΣΑΒΙΔΙΟΥ!



012630008
1263/D8

~~€ 68,00~~ € 40,10

Σετ με 8 κατασβίδια

- 1260 2,5x50-3x75-4x100-5,5x125-6,5x150 mm
- 1262 PH0x60-PH1x80-PH2x100 mm

012630010
1263/D10

~~€ 90,00~~ € 52,60

Σετ με 10 κατασβίδια

- 1260 3x75-3,5x100-4x125-5,5x150-6,5x150 mm
- 1262 PH0x60- PH1x80-PH2x100 mm
- 1260N 4x30 mm
- 1262N PH1x30 mm

012670307
1267TX/D7

~~€ 78,50~~ € 46,00

Σετ με 7 κατασβίδια

- 1267TX T6-T8-T10-T15-T20-T25-T30



012930401
1293/D6 ~~€ 74,00~~ € 43,30

Σετ με 6 κατασβίδια

- 1290 3,5x75-5,5x150-6,5x150 mm
- 1292 PH0x60-PH1x80-PH2x100 mm



012930408
1293INOX/D8 ~~€ 90,50~~ € 53,10

Σετ με 8 κατασβίδια (1290INOX, 1292INOX)

- 1290INOX 2,5x50-3x75-4x100-5,5x150-6,5x150 mm
- 1292INOX PH0x60-PH1x80-PH2x100 mm



012430016
1243LP/D6 ~~€ 122,50~~ € 71,60

Σετ με 6 κατασβίδια με ασφάλιση κεφαλή, για βίδες με εγκοπή

- 1241 5,5x100 - 6,5x125 - 8x150 - 10x175 - 12x200 - 14x250 mm



NEW



008670901
867/C52

€ 152,50 € 89,50

10mm

2,1 kg

52 εξάγωνες μύτες, 10 mm και 2 βοηθητικά εξαρτήματα

	867PE	○	4-5-6-7-8-10-12 mm
	867PE/L	○	4-5-6-7-8-10-12 mm
	867XZN	○	M5-M6-M8-M10-M12
	867XZN/L	○	M5-M6-M8-M10-M12
	867TX	⊗	T20-T25-T30-T40-T45-T50-T55
	867TX/L	⊗	T20-T25-T30-T40-T45-T50-T55
	867RTX	⊗	T20-T25-T30-T40-T45-T50-T55
	867RTX/L	⊗	T20-T25-T30-T40-T45-T50-T55
	867/1	○	10 mm - □ 3/8"
	867/2	○	10 mm - □ 1/2"

250x170x70 mm



016000008
1600Q 8

€ 36,00 € 21,20

1/4

Πολυεργαλείο 4 κλειδιών με αρθρωτό σύνδεσμο, για χειριστές πίνακα ελέγχου

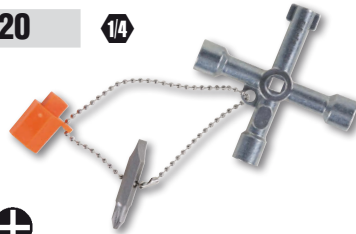

Κλειδί για εργασίες συντήρησης σε αμέτρητες βιομηχανίες, π.χ. ηλεκτρισμού, υδραυλικών, εξαερισμού και αερίου.

016000010
1600Q 10

€ 46,00 € 27,20

1/4

Πολυεργαλείο 8 κλειδιών με αρθρωτό σύνδεσμο, για χειριστές πίνακα ελέγχου

- Πολυεργαλείο 8 κλειδιών, μπορεί να περιστραφεί για να επιλέξετε εύκολα την κεφαλή που θα χρησιμοποιήσετε.
- Μαγνητική άρθρωση για αυξημένη δύναμη.
- 1/4 "αρσενική υποδοχή για καρυδάκια.



009000882
900/55Z

€ 51,50 € 30,00

Καστάνια αναστρεφόμενη 1/4", μηχανισμός 72 δοντιών

5 ΔΟΝΤΙΑ ΕΡΧΟΝΤΑΙ ΣΕ ΕΠΑΦΗ ΜΕ ΤΟ ΓΡΑΝΑΖΙ ΑΝΑ ΠΑΣΑ ΣΤΙΓΜΗ: ΑΥΞΗΜΕΝΗ ΣΤΙΒΑΡΟΤΗΤΑ

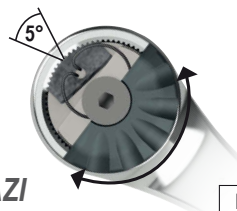

L mm	∅ mm	A mm	■
126	25	23	1/4"

72

Αναστρεφόμενη καστάνια

72

	L mm	∅ mm	A mm	■		€
910/55	200	30	33	3/8"	009100882	€ 56,50 € 33,00
920/55	275	40	43	1/2"	009200882	€ 67,00 € 39,50

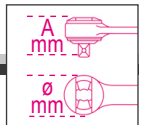

008620950
862F/A7

€ 59,50 € 34,80

7 μαγνητικές μύτες, καρυδάκια εξάγωνα, σε πλαστική κασετίνα

862F ○ 5,5-6-7-8-10-12-13 mm

7x



012560100
1256/C36-2

€ 82,50 € 48,70

Μικροκατσαβίδι με διπλό υλικό με 36 εναλλάξιμες μύτες 4-mm και μαγνητική προέκταση



130x60x35 mm

	1256TX	⊗	T3-T4-T5-T6-T7-T8-T9-T10-T15
	1256RTX	⊗	T6-T7-T8-T9-T10
	1256LP	●	0,8-1,2-1,5-1,8-2-2,5-3-3,5-4 mm
	1256PE	○	0,7-0,9-1,3-1,5-2 mm
	1256PH	⊕	PH000-PH00-PH0-PH1
	1256PZ	⊕	PZ000-PZ00-PZ0-PZ1
	1256/20		
	1256/30		

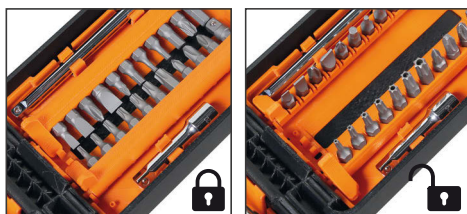

ΣΥΜΠΑΓΗΣ, ΕΥΚΟΛΗ ΣΤΗ ΜΕΤΑΦΟΡΑ



ΛΕΙΤΟΥΡΓΙΚΗ, ΟΙ ΜΥΤΕΣ ΒΓΑΙΝΟΥΝ ΚΑΙ ΜΠΑΙΝΟΥΝ ΕΥΚΟΛΑ



009000947 € 245,50 € 143,60 1/4" 1/4"

Συλλογή με 11 εξάγωνα καρυδάκια, 21 μύτες και 7 βοηθητικά εξαρτήματα σε πλαστική κασετίνα



150x97x53 mm

	900	5-5-5-6-7-8-9-10-11-12-13-14 mm	11
	900/20	50 mm	1
	900/20L	100 mm	1
	900/25		1
	900BG/30C	128 mm	1
	892/0	■ 1/4 - ● 1/4	1
	895/1	○ 1/4 - □ 1/4	1
	861LP	● 0,6x4,5-1,2x6,5-1,2x8 mm	3
	861PH	⊕ PH1-PH2-PH3	3
	861PZ	⊕ PZ1-PZ2-PZ3	3
	861PE	○ 2,5-3-4-5-6 mm	5
	861RTX	⊕ T10-T15-T20-T25-T27-T30-T40	7
	900/55Z	126 mm	1

009001947 € 249,00 € 145,60 1/4" 1/4"

Συλλογή με 11 καρυδάκια κλειδώματος σασμάν, 21 μύτες και 7 βοηθητικά εξαρτήματα



150x97x53 mm

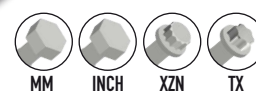

	900U	mm 5-5-5-6-7-8-9-10-11-12-13-14 mm " 13/64-7/32-1/4-9/32-5/16-11/32-3/8-7/16-15/32-1/2-9/16 XZN M6-M8-M10-M12-M14-M16-M18 TX E7-E8-E10-E12-E14-E16-E18	11
	900/20	50 mm	1
	900/20L	100 mm	1
	900/25		1
	900BG/30C	128 mm	1
	892/0	■ 1/4 - ● 1/4	1
	895/1	○ 1/4 - □ 1/4	1
	861LP	● 0,6x4,5-1,2x6,5-1,2x8 mm	3
	861PH	⊕ PH1-PH2-PH3	3
	861PZ	⊕ PZ1-PZ2-PZ3	3
	861PE	○ 2,5-3-4-5-6 mm	5
	861RTX	⊕ T10-T15-T20-T25-T27-T30-T40	7
	900/55Z	126 mm	1

009000971 € 277,00 € 162,00 1/4" 1/4"

11 καρυδάκια, 20 μύτες και 8 βοηθητικά εξαρτήματα



1,2 kg

270x120x45 mm

	861LP	● 0,5x3-0,8x5,5-1x5,5-1,2x6,5 mm
	861PE	○ 3-4-5-6-8 mm
	861PH	⊕ PH0-PH1-PH2-PH3
	861TX	⊕ T8-T10-T15-T20-T25-T30-T40
	895/1	○ 1/4" - □ 1/4"
	900	5-5-5-6-7-8-9-10-11-12-13-14 mm
	900/16	□ 1/4 - ■ 1/4"
	900/20	50 mm
	900/21	150 mm
	900/25	
	900/42	
	900BG/30	
	900/55	

009020807
902A/C22 € 392,00 € 229,00

Συλλογή με 22 εξάγωνα καρυδάκια και 6 βοηθητικά εξαρτήματα σε μεταλλική κασετίνα

14"		900	5-5,5-6-7-8-9-10-11-12-13 mm
		900/20	50 mm
		900/25	
		900/55	
12"		920A	10-13-14-15-17-18-19-22-24-27-30-32 mm
		920/21	125 mm
		920/25	
		920/55	

12" **14"**

28x



3,5 kg

420x185x60 mm

16 εξάγωνα καρυδάκια και 5 βοηθητικά εξαρτήματα

	910A	6-7-8-9-10-11-12-13-14-15-16-17-18-19-21-22 mm
	910/21	125 mm
	910/22	250 mm
	910/25	
	910/42	210 mm

38"



21x

335x145x60 mm

009100936
910A/C16 € 294,00 € 172,00

καστάνια αναστρεφόμενη 3/8" (910/55)



009100935
910A/C16HR € 323,00 € 189,00

Καστάνια αναστρεφόμενη 3/8" με περιστρεφόμενη λαβή (910/58)



Συλλογή με 17 εξάγωνα και 5 βοηθητικά εξαρτήματα σε μαλακό δίσκο, σε μεταλλική κασετίνα

	920A	10-11-12-13-14-15-16-17-18-19-20-21-22-24-27-30-32 mm
	920/21	125 mm
	920/22	255 mm
	920/25	
	920/42	305 mm

12"



22x

420x185x60 mm

009200924
920A/C17M € 348,00 € 203,50

καστάνια αναστρεφόμενη 3/8" (920/55)



009200937
920A/C17MR € 378,00 € 221,00

Καστάνια αναστρεφόμενη 3/8" με περιστρεφόμενη λαβή (920/58)



009280955
928A/C12 € 871,00 € 509,20

Συλλογή με 12 καρυδάκια χειρός εξάγωνα και 5 βοηθητικά εξαρτήματα σε μεταλλική κασετίνα

	928A	22-24-27-30-32-34-36-38-41-46-50-55 mm
	928/21	200 mm
	928/22	380 mm
	928/25	
	928/42	450 mm
	928/55	

34"



17x

13 kg

530x220x80 mm

605E

1/4"

Δυναμόκλειδα τύπου κλικ με αναστρεφόμενη καστάνια για δεξιόστροφο και αριστερόστροφο σφίξιμο, ακρίβεια ροπής: ± 6%

UNI EN 26789 ISO 6789



	Nm mm	kgfm	lbf.in	■	L (mm)	g		€
605E/5	1÷5	0,1÷0,5	10÷45	1/4"	190	180	006050105	€ 270,00 € 157,90
605E/10	2÷10	0,2÷1,0	18÷90	1/4"	190	180	006050110	€ 276,00 € 161,60

666N

14" 3/8" 12"

Δυναμόκλειδα τύπου κλικ με αναστρεφόμενη καστάνια, για δεξιόστροφο σφίξιμο, ακρίβεια ροπής: ±3%

- κλίμακα μεγαλύτερη κατά 60% για αυξημένη ορατότητα και ακρίβεια στη ρύθμιση
- ταχύτερη ρύθμιση ροπής κατά 40%
- το υλικό της λαβής και του φακού είναι ανθεκτικό σε όλα τα χημικά που χρησιμοποιούνται σε συνεργείο οχημάτων, βιομηχανία και αεροπλοΐα

- πράσινο χρώμα στο o-ring δείχνει ότι το κλειδί είναι ξεκλειδωτο και μπορεί να γίνει ρύθμιση ροπής
- όταν δεν χρησιμοποιείται, ρυθμίστε τη ροπή στη χαμηλότερη τιμή της περιοχής του δυναμόκλειδου

UNI EN 26789 ISO 6789



	Nm mm	kgfm	lbf.in	■	L (mm)	g		€
666N/2	5÷25	0,5÷2,5	4÷18	1/4"	220	300	006660002	€ 391,00 € 228,40
666N/2X	5÷25	0,5÷2,5	4÷18	3/8"	220	300	006660003	€ 396,00 € 231,50
666N/5	10÷50	1÷5	7÷37	3/8"	325	660	006660005	€ 276,00 € 161,00
666N/10	20÷100	2÷10	15÷75	3/8"	367	730	006660010	€ 279,00 € 163,00
666N/10X	20÷100	2÷10	15÷75	1/2"	367	800	006660011	€ 288,00 € 168,60
666N/20	40÷200	4÷20	30÷150	1/2"	465	1010	006660020	€ 304,00 € 177,60
666N/30	60÷300	6÷30	50÷220	1/2"	581	1380	006660030	€ 343,00 € 200,30



665

3/8" 12"

Μηχανικό δυναμόκλειδο με ψηφιακή ένδειξη, για δεξιόστροφο σφίξιμο, ακρίβεια ροπής: ± 3%

- Αναστρεφόμενη καστάνια
- Οθόνη LCD
- Ευανάγνωστες ενδείξεις μέτρησης
- Σύνδεση με συσκευή βαθμονόμησης
- Τροφοδοσία: 1 CR1632 3V μπαταρία (περιέχεται)

UNI EN 26789 ISO 6789



ΓΡΗΓΟΡΗ, ΑΚΡΙΒΗΣ ΨΗΦΙΑΚΗ ΡΥΘΜΙΣΗ ΡΟΠΗΣ

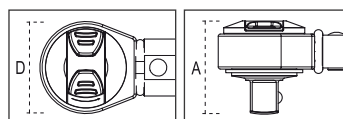

	Nm mm	■	D (mm)	A (mm)	L (mm)	g		€
665/6	10÷60	3/8	30	33	335	655	006650006	€ 276,00 € 161,00
665/10	20÷100	3/8	30	33	375	725	006650010	€ 279,00 € 163,00
665/10X	20÷100	1/2	30	37	375	725	006650011	€ 288,00 € 168,60
665/20	40÷200	1/2	40	43	470	995	006650020	€ 304,00 € 177,60
665/30	60÷330	1/2	40	43	590	1260	006650030	€ 348,00 € 203,30

006650100
665/SW
€ 30,50 **€ 17,80**



Συσκευή ρύθμισης
Η συσκευή επιτρέπει την ρύθμιση ροπής των δυναμόκλειδων 665 με την βοήθεια των ροπομέτρων 680 και 682, χωρίς να χρειαστεί αποσυναρμολόγηση. Η βαθμονόμηση εκτελείται σε διάφορα σημεία, για να αντισταθμιστεί η μη γραμμική συμπεριφορά του ελατηρίου. Εξοπλισμένο με θύρα micro USB, για ενημερώσεις υλικολογισμικού.



NEW

677/C800 UNI EN 26789 ISO 6789

677/C

3/4"

Δυναμόκλειδα με περαστή κασάνια, για δεξιόστροφο και αριστερόστροφο σφίξιμο, ακρίβεια ροπής: ±4% σε κασετίνα

Το δυναμόκλειδο με σπάσιμο, Beta 677, είναι ιδιαίτερα κατάλληλο για χρήση βαρέως τύπου σε υψηλές τιμές ροπής. Ο μηχανισμός break-back ενημερώνει τον χρήστη ότι έχει επιτευχθεί η απαιτούμενη τιμή ροπής μέσω της κάμψης του κλειδιού στην άρθρωση κατά περίπου 20°.

- Κλειδί που αποτελείται από δύο μέρη: μοχλός με κασάνια και σύστημα επαναφοράς με ρύθμιση τιμής της ροπής



	Nm mm	kgfm	lbf.in	■	L (mm)	kg	■	€
677/C600	120÷600	12÷60	100÷450	3/4"	1059	6,0	006770607	€ 1.270,00 € 742,70
677/C800	200÷800	20÷80	150÷600	3/4"	1319	6,7	006770612	€ 1.320,00 € 771,90
677/C1000	300÷1000	30÷100	200÷750	3/4"	1554	7,4	006770616	€ 1.405,00 € 821,60

006100025
610/5

€ 221,00

€ 129,40

12"

- Επιλέξιμες τιμές ροπής: 90 - 100 - 110 - 120 - 130 Nm
- Εξαιρετικά γρήγορη επιλογή ροπής
- Όταν δεν χρησιμοποιείται, ρυθμίστε τη τιμή της ροπής στρέψης στη χαμηλότερη ένδειξη του εύρους τιμών του δυναμόκλειδου

12"

UNI EN 26789 ISO 6789

L mm	A mm
490	39

Δυναμόκλειδα τύπου κλικ με αναστρεφόμενη κασάνια, για δεξιόστροφο σφίξιμο, με 5 προκαθορισμένες τιμές, ακρίβεια ροπής: ± 4%



006100125
610L/5

€ 195,00

€ 113,80

12"

- Επιλέξιμες τιμές ροπής: 90 - 100 - 110 - 120 - 130 Nm
- Εξαιρετικά γρήγορη επιλογή ροπής
- Όταν δεν χρησιμοποιείται, ρυθμίστε τη τιμή της ροπής στρέψης στη χαμηλότερη ένδειξη του εύρους τιμών του δυναμόκλειδου

L mm	L1 mm
470	80

Δυναμόκλειδα τύπου κλικ με κεφαλή σε μορφή "L", για δεξιόστροφο σφίξιμο, με 5 προκαθορισμένες τιμές, ακρίβεια ροπής: ± 4%



NEW

006100150
610L/5L

€ 198,50

€ 116,10

12"

- Επιλέξιμες τιμές ροπής: 120 - 140 - 160 - 180 - 200 Nm
- Εξαιρετικά γρήγορη επιλογή ροπής

Δυναμόκλειδο τύπου κλικ με κεφαλή σε μορφή "L", για δεξιόστροφο σφίξιμο, με 5 προκαθορισμένες τιμές, ακρίβεια ροπής: ± 4%

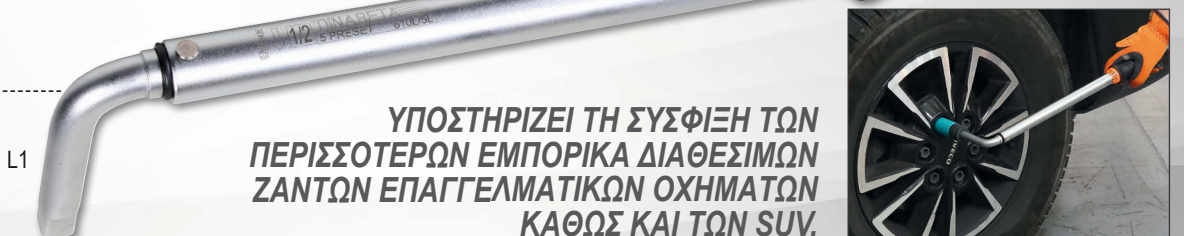

ΥΠΟΣΤΗΡΙΖΕΙ ΤΗ ΣΥΣΦΙΞΗ ΤΩΝ ΠΕΡΙΣΣΟΤΕΡΩΝ ΕΜΠΟΡΙΚΑ ΔΙΑΘΕΣΙΜΩΝ ΖΑΝΤΩΝ ΕΠΑΓΓΕΛΜΑΤΙΚΩΝ ΟΧΗΜΑΤΩΝ ΚΑΘΩΣ ΚΑΙ ΤΩΝ SUV.

L mm	L1 mm
470	80

Ο ΠΑΡΑΚΕΝΤΡΟΣ ΠΕΙΡΟΣ ΦΕΡΝΕΙ ΤΟ ΥΠΟΜΟΧΛΙΟ ΚΟΝΤΑ ΣΤΟ ΣΗΜΕΙΟ ΚΟΠΗΣ, ΑΥΞΑΝΟΝΤΑΣ ΕΤΣΙ ΤΗΝ ΕΠΙΔΡΑΣΗ ΤΟΥ ΜΟΧΛΟΥ.

011690133
1169BM/D3 €122,00 € 71,80

Σετ με 1 πένσα γενικής χρήσης, 1 μυτοσίμπιδο μακρύ και 1 πλαγιόκόφτη



011690273
1169GBM/D3 €107,50 € 62,90

Σετ με 1 πένσα, 1 μυτοσίμπιδο μακρύ και 1 πλαγιόκόφτη, λαβές από διπλό υλικό, βιομηχανικό φινιρίσμα



011690024
1169N/D4 €127,00 € 74,30

Σετ με 1 πένσα βαρέος τύπου, 1 μυτοσίμπιδο μακρύ, 1 πλαγιόκόφτη, επιχρωμιωμένο, και 1 γκαζοτάναλια με αρθρώσεις, φωσφατωμένη



010310000
1031/S4 €128,50 € 74,90

Σετ με 4 τσιμπίδια για ασφάλειες



011500618
1150HPC €78,50 € 45,80

Πένσες βαρέος τύπου με ενσωματωμένα κοπτικά άκρα και παράκεντρο πείρο

- Ο παράκεντρος πείρος φέρνει πιο κοντά το υπομόχλιο στο σημείο κοπής, αυξάνοντας έτσι την αποτελεσματικότητα της μόχλευσης.
- Η τέλεια ευθυγράμμιση των σταγόνων και το εκλεπτυσμένο τους προφίλ εγγυώνται το ασφαλές κράτημα ακόμα και σε πολύ περιορισμένους χώρους.
- Το σώμα της πένσας είναι φτιαγμένο από ασφαλές ατσάλι μολυβδαινίου, το οποίο έχει υποστεί θερμική επεξεργασία ώστε να είναι εύκαμπτο, ανθεκτικό και να μπορεί να εγγυηθεί την ασφαλή λαβή σε όλες τις συνθήκες.

ΑΠΟΛΥΤΩΣ ΠΡΩΤΟΠΟΡΙΑΚΟ ΑΞΙΟΣΗΜΕΙΩΤΗ ΙΚΑΝΟΤΗΤΑ ΚΟΠΗΣ

Μείωση προσπάθειας κοπής σε στατική δοκιμή =	-73%
Μέση διάρκεια ζωής των κοπτικών άκρων (δοκιμή ISO 5744) =	+127%
Σκληρότητα των κοπτικών άκρων M2 =	65HRC



PATENTED

1048N



Γκαζοτανάλιες, άρθρωση με περαστές λαβές ΕΞΑΙΡΕΤΙΚΗ ΣΥΓΚΡΑΤΗΣΗ ΚΑΙ ΜΟΝΑΔΙΚΗ ΕΥΚΟΛΙΑ ΧΕΙΡΙΣΜΟΥ

Επαγωγικά σκληρυμένα δόντια για μεγαλύτερη αντοχή

Ευρύτερη γωνία κεφαλής/λαβής για βελτιωμένο εργονομικό χειρισμό

Απαράμιλλη ευκολία χειρισμού και άνεση χάρη στη μεγαλύτερη επιφάνεια επαφής λαβής

Κύρια χαρακτηριστικά:

- Λαβή τριγωνικής διατομής για πιο άνετη επιφάνεια επαφής
- Ευρύτερη γωνία κεφαλής/χειρολαβής για βελτιωμένο εργονομικό χειρισμό
- Σκληρυμένος πείρος για βελτιωμένη αντοχή στη φθορά
- Φωσφορούχο φινίρισμα
- Κατασκευασμένο από χάλυβα χρωμίου-βανადίου

Γεωμετρία και γωνία δοντιών σχεδιασμένες για αποτελεσματική, ασφαλή συγκράτηση σε εξάγωνα και κυλινδρικά προφίλ



Μηχανισμός συγκράτησης που αποτρέπει την τυχαία σύνθλιψη του χεριού

Καινοτόμες, αντιολισθητικές λαβές με επικάλυψη PVC

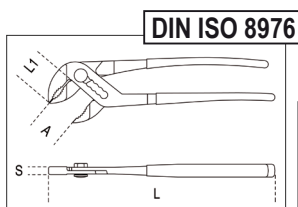

έως 60 mm για το μέγεθος 300 mm



ΕΩΣ ΚΑΙ 8 ΕΠΙΛΟΓΕΣ ΡΥΘΜΙΣΗΣ

1048N

Γκαζοτανάλιες, άρθρωση με περαστές λαβές καλυμμένες με αντιολισθητικό PVC

NEW



	L mm	A Max mm	L1 mm	S mm	g		€
1048N 175	175	36	31	11	189	010480910	€ 32,50 € 19,00
1048N 250	250	46	38	13	354	010480915	€ 34,00 € 19,90
1048N 300	300	60	44	14,8	554	010480920	€ 51,00 € 29,80

010480923

1048N/D3

~~€ 117,50~~ € 68,70

Σετ γκαζοτανάλιες ολισθαίνουσες αρθρώσεις

1048VN

Γκαζοτανάλιες, άρθρωση με περαστές λαβές, βαμμένες πορτοκαλί

NEW



	L mm	A Max mm	L1 mm	S mm	g		€
1048VN 175	175	36	31	11	189	010480111	€ 31,50 € 18,40
1048VN 250	250	46	38	13	354	010480116	€ 36,50 € 21,30
1048VN 300	300	60	44	14,8	554	010480121	€ 53,00 € 31,00

1052

Πένσες-γκριπ ρυθμιζόμενες,
κοίλες σιαγόνες

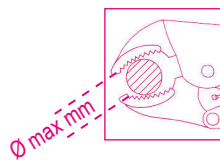

	L mm	ø Max mm	g		€
1052/140	140	22	175	010520014	€ 30,50 € 17,80
1052/190	190	36	360	010520019	€ 34,50 € 20,20
1052/240	240	42	590	010520024	€ 40,00 € 23,40
1052/300	300	55	900	010520030	€ 67,00 € 39,30

010090060

1009L/DP-S2

~~€ 92,00~~ € 53,90

Σετ με 2 μακρούς, αυλακωτά
μυτοσιμπίδα με διπλή
άρθρωση



L 340 mm

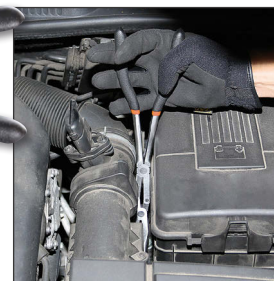

004370550

437U/09

~~€ 499,00~~ € 239,00

Συλλογή για επισκευή
κατεστραμμένων σπειρωμάτων

M5x0,8
M6x1,0
M8x1,25
M10x1,5
M12x1,75

370x230x55 mm



004370003

437P

~~€ 57,50~~ € 33,50

Λίμα σπειρωμάτων, για την επισκευή
εσωτερικών και εξωτερικών
σπειρωμάτων, δεξιόστροφα και
αριστερόστροφα

P 0,80-1,00-1,25-1,50-1,75-
2,00-2,50-3,00 mm



NEW

1599GI

Μέγαντες πάγκου παράλληλες
με εναλλάξιμες σιαγόνες

- με τετράγωνο οδηγό για βαρέως τύπου εργασίες
- εναλλάξιμες σιαγόνες με σκληρυμένη επιφάνεια



1599GR

Ζεύγη σιαγόνες και
εφεδρικές βίδες για
μέγαντες 1599GI



		€
1599GR 100	015990920	€ 28,00 € 16,40
1599GR 125	015990925	€ 34,00 € 19,90
1599GR 150	015990950	€ 44,00 € 25,70
1599GR 175	015990975	€ 48,00 € 28,10

	L1 mm	BxH mm	Ø mm	A max mm		€
1599GI 100	100	92x46	11	125	015990200	€ 302,00 € 176,60
1599GI 125	125	108x54	13	150	015990225	€ 415,00 € 242,70
1599GI 150	150	125x62	13	200	015990250	€ 566,00 € 331,00
1599GI 175	175	140x70	15	220	015990275	€ 756,00 € 442,10

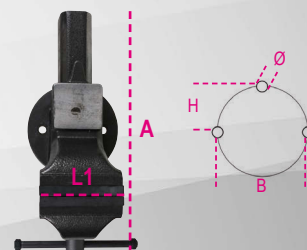

004120425
412/SP25
€ 224,00 € 131,00

Σετ τρυπάνια με κυλινδρική κορμό, κοπή σειρά, HSS, εξ ολοκλήρου τροχισμένα, γυαλιστερό φινιρίσμα

Ø 1÷13 x 0,5 mm

R ≤ 800 N/mm²
HV ≈ 750÷820
DIN 338



115x170x40 mm

004120469
412M/SP19
€ 97,50 € 57,10

Σετ με 19 τρυπάνια με κυλινδρικό κορμό, HSS, AISI M2, εξ ολοκλήρου τροχισμένα

- Αυτο-κεντράρισμα
- Υψηλή απόδοση και ακρίβεια κοπής
- Για διατρήσεις σε κραματικό χάλυβα, χυτοσίδηρο και μέταλλο γενικά

Ø 1÷10 x 0,5 mm

R ≤ 850 N/mm²
HV ≈ 820
DIN 338



115x170x40 mm

004150440
415CO/SP19A
€ 162,50 € 95,10

Τρυπάνια με κυλινδρικό κορμό, HSS-CO 5%

- Για διατρήσεις σε ΑΝΟΞΕΙΔΩΤΟ χάλυβα, κραματικό χάλυβα, μαντέμι, κοινό χάλυβα, ελαφρά κράματα

Ø 1÷10 x 0,5 mm

R ≤ 1200 N/mm²
HV ≈ 800÷860
DIN 338



115x170x40 mm

004160469
416P/SP19
€ 171,00 € 100,00

Σετ 19 τρυπάνια με κυλινδρικό κορμό, κατασκευασμένα από HSS, AISI M2, με μικρότερο τρυπάνι στη μύτη για κεντράρισμα υψηλής ακρίβειας

Ø 1÷10 x 0,5 mm

R ≤ 900 N/mm²
HV ~ 820÷850

NEW

**ΥΨΗΛΟΤΕΡΗ
ΤΑΧΥΤΗΤΑ
ΚΟΠΗΣ**



115x170x40 mm

004260060
426A/SP6
€ 226,50 € 132,50

Σετ 6 κωνικές φρέζες, με τρεις ασύμμετρους σπειροειδείς κοπτήρες, από HSS

Ø 6,3 - 8,3 - 10,4 - 12,4 - 16,5 - 20,5 mm

**ΥΨΗΛΗ ΤΑΧΥΤΗΤΑ
ΕΡΓΑΣΙΑΣ
ΜΕΙΩΜΕΝΟΙ
ΚΡΑΔΑΣΜΟΙ**

NEW



110x145x40 mm

004460060
446/C110
€ 1.050,00 € 613,50

Συλλογή με κολαούζα και φιλιέρες από χρωμιούχο χάλυβα, μετρικό σπείρωμα, και εξαρτήματα, για εργασίες επισκευής οχημάτων, σε ξυλινή κασετίνα

435/0 444/1 436/1
435/3 444/2



I 430 M mm	III 433 M mm	⊗ 440/440A M mm	⊗ 441/441A M mm
2x0,4	6x0,75 - 7x0,75	2x0,4	6x0,75 - 7x0,75
3x0,5	8x0,75 - 8x1	3x0,5	8x0,75 - 8x1
4x0,7	9x0,75 - 9x1	4x0,7	9x0,75 - 9x1
5x0,8	10x0,75 - 10x1	5x0,8	10x0,75 - 10x1
6x1	10x1,25 - 11x0,75	6x1	10x1,25 - 11x0,75
7x1	11x1 - 11x1,25	7x1	11x1 - 11x1,25
8x1,25	12x0,75 - 12x1	8x1,25	12x0,75 - 12x1
9x1,25	12x1,25 - 12x1,5	9x1,25	12x1,25 - 12x1,5
10x1,5	14x1 - 14x1,25	10x1,5	14x1 - 14x1,25
11x1,5	14x1,5 - 16x1	11x1,5	14x1,5 - 16x1
12x1,75	16x1,5 - 18x1,5	12x1,75	16x1,5 - 18x1,5
14x2		14x2	
16x2		16x2	

500x337x60 mm

015450011 € 586,00 € 342,80
1545/C5M

Εξολκέας 1542/1 με 5 εξολκείς 1544

	A mm	C mm
1544/1	9÷12	0,80
1544/2	13÷17	1,15
1544/3	16÷21	1,70
1544/4	20÷25	1,65
1544/5	25÷30	2,00

265x180x45 mm

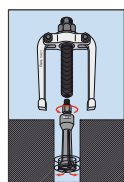

014300105 € 29,00 € 16,90
1430/S5

Σετ με 5 κωνικούς εξολκείς για σπασμένες βίδες και μπουζόνια, από σκληρυμένο και κατεργασμένο χάλυβα, σε θήκη

1430/1-1430/2-1430/3
 1430/4-1430/5

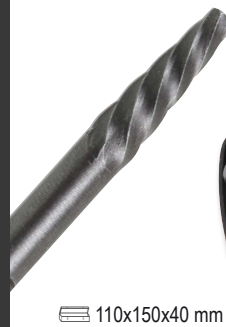

110x150x40 mm



1500N

Εξολκείς γενικής χρήσης με 2 ολισθαίνοντα πόδια

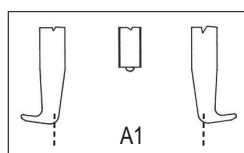

	A min+Max mm	L mm	L1 mm	mm	A1 mm		€
1500N/0	18÷65	70	100	15	110	015000600	€ 78,50 € 45,90
1500N/1	23÷70	100	130	17	130	015000601	€ 81,00 € 47,40
1500N/2	23÷100	100	130	17	160	015000602	€ 89,50 € 52,30
1500N/3	35÷140	150	190	20	230	015000603	€ 142,50 € 83,30
1500N/4	35÷190	150	190	20	280	015000604	€ 154,50 € 90,40
1500N/5	43÷250	205	295	27	360	015000605	€ 314,00 € 183,60
1500N/6	43÷320	205	295	27	430	015000606	€ 337,00 € 197,10

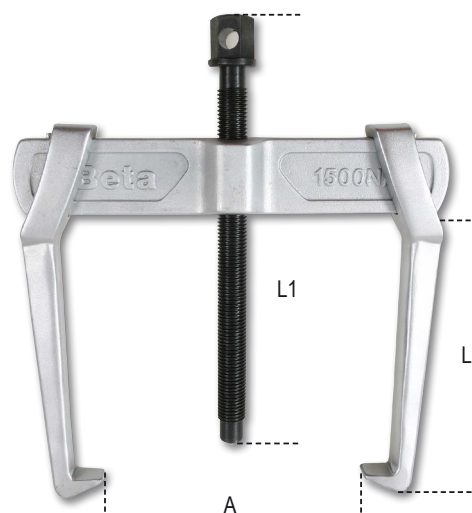

Ο εξολκέας Beta 1517C

Βασίζεται σε έναν μηχανισμό αυτόματης ασφάλισης ποδιών που ενεργοποιείται από το ελατήριο στο εγκάρσιο τεμάχιο. Αυτή η λειτουργία καθιστά εύκολη τη τοποθέτηση και το κλείδωμα του εξολκέα στο τμήμα που αφαιρείται. Αφού στερεωθεί ο εξολκέας στη θέση του, τα πόδια μπορούν να ασφαλιστούν μέσω του παξιμαδιού δακτύλου. Το ιδιαίτερο σταυροειδές εξάρτημα διαθέτει 4 καθίσματα που επιτρέπουν στον εξολκέα 1517C να χρησιμοποιείται και με τα δύο πόδια - για ευκολότερες, γρηγορότερες εργασίες - και 3 πόδια - για αυξημένη σταθερότητα. Ο πείρος διάτμησης στην κεφαλή της βίδας σπάει όταν ξεπεραστεί η μέγιστη επιτρεπόμενη ροπή, προστατεύοντας έτσι τον εξολκέα από υπερφόρτωση.

1517C

Συνδυασμός εξολκίων δύο/τριών ποδιών με αυτόματο κλείδωμα

- Στήριγμα ποδιών με διαμόρφωση για χρήση 2 ή 3 ποδιών.
- Ταυτόχρονο άνοιγμα ποδιών.
- Επίδραση αυτο-κλειδώματος.
- Με πείρο διάτμησης.
- Μέγεθος 2 με προέκταση βίδας (συνολικό μήκος βίδας με προέκταση: 360 mm)

	A min+Max mm	L mm	L1 mm	mm		€
1517C/0	12÷140	145	250	18	015170500	€ 238,50 € 139,40
1517C/1	20÷180	200	300	18	015170501	€ 293,00 € 171,60
1517C/2	30÷280	270	300	18	015170502	€ 364,00 € 212,90



000310420
31BM/D6 €128,00 € 74,80

Σετ με 6 ζουμπάδες με λαβή

Ø 2-3-4-5-6-8 mm

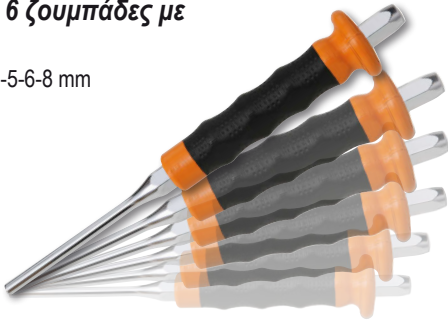

000320160
32AU €64,00 € 37,40

Αυτόματη πόντα



L 150 mm



1370 Σφυρί μηχανικού, ξύλινο στυλιάρι

	g	g		€
1370/300	300	439	013700053	€ 18,30 € 10,70
1370/500	500	669	013700055	€ 22,50 € 13,10
1370/800	800	949	013700058	€ 27,50 € 16,20
1370/1000	1000	1180	013700060	€ 32,50 € 19,00
1370/1500	1500	1722	013700065	€ 36,50 € 21,50
1370/2000	2000	2181	013700070	€ 45,00 € 26,60



UNI 7778 DIN 1041

1370T Σφυρί μηχανικού, ξύλινο στυλιάρι

	g	g		€
1370T/300	300	452	013700630	€ 26,00 € 15,20
1370T/500	500	663	013700650	€ 28,50 € 16,60
1370T/800	800	1017	013700680	€ 30,00 € 17,50
1370T/1000	1000	1279	013700700	€ 38,00 € 22,40
1370T/1500	1500	1740	013700750	€ 42,50 € 24,90



1390 Μασόλες, ξύλινο στυλιάρι

	mm	g		€
1390/22	22	134	013900022	€ 22,80 € 13,40
1390/28	28	230	013900028	€ 28,00 € 16,50
1390/35	35	365	013900035	€ 38,50 € 22,70
1390/45	45	689	013900045	€ 61,00 € 36,10
1390/60	60	1462	013900060	€ 102,00 € 59,60



UNI 7784

1691MG

Μέτρα-ρολά με σταθερούς μαγνήτες, ανθεκτικά στα χτυπήματα περιβλήματα ABS, χαλύβδινες ταινίες, κλάση ακριβείας: II

NEW



	L mm	S mm		€
1691MG/5	5	25	016910405	€ 17,30 € 10,10
1691MG/8	8	25	016910408	€ 24,20 € 14,20
1691MG/10	10	25	016910410	€ 25,50 € 14,90

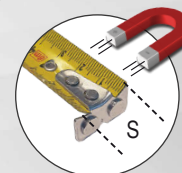

ΜΑΓΝΗΤΙΚΟΣ

1650

Παχύμετρο συνεργείου, ανάγνωση 0.05 mm (ανάγνωση 1/128")

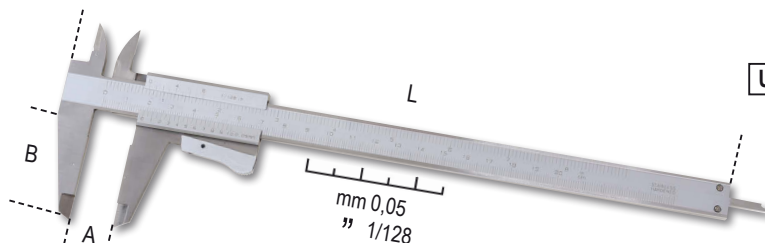

DIN 862

UNI EN ISO 13385-1

	A Max mm	L mm	B mm	G mm		€
1650/150	150	150	40	0,05-1/128	016500001	€ 75,50 € 44,20
1650/200	200	290	49	0,05-1/128	016500002	€ 97,50 € 56,70



1651DGTB

Ψηφιακό παχύμετρο, ανάγνωση 0,01 mm

- ανάγνωση με ακρίβεια 0,01 mm
- βίδα κλειδώματος ολίσησης
- μετατροπή mm/inch
- μηδενισμός σε οποιαδήποτε θέση
- τετράγωνη γλώσσα βάθους έως 300 mm
- σε σκληρή πλαστική θήκη



NEW

DIN 862

UNI EN ISO 13385-1



	A Max mm	L mm	B mm	G mm		€
1651DGTB 150	150	235	40	0,01-0,0005	016510211	€ 126,00 € 73,70
1651DGTB 200	200	285	50	0,01-0,0005	016510212	€ 164,00 € 95,90
1651DGTB 300	300	400	60	0,01-0,0005	016510213	€ 214,50 € 125,40

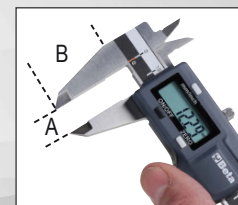

1658DGTB

Εξωτερικό ψηφιακό μικρόμετρο IP65, ανάγνωση 0,001 mm

- Ανάγνωση με ακρίβεια 0.001 mm
- Σκληρυμένες χαλύβδινες δαγκάνες
- Κλειδωμα ολίσησης
- Μετατροπή mm/inch
- Μηδενισμός σε οποιαδήποτε θέση
- Λειτουργίες απόλυτης και αυξητικής μέτρησης
- Παραδίδεται με κλειδί βαθμονόμησης



NEW

DIN 863



	A Max mm	L mm	G mm		€
1658DGTB 25	0÷25	165	0,001	016580525	€ 257,00 € 150,30
1658DGTB 50	25÷50	190	0,001	016580550	€ 328,00 € 187,10



016930040

1693L 40

€ 179,50

€ 105,00

IP54



016930080

1693M 80

€ 256,00

€ 150,00

Μετρητής απόστασης λέιζερ, πολλαπλών χρήσεων, 40 m, με επίπεδα τοποθέτησης

ΜΕΤΡΗΣΕΙΣ:

- Μεμονωμένη μέτρηση απόστασης
- Συνεχής μέτρηση ή ελάχιστη μέτρηση απόστασης

ΛΕΙΤΟΥΡΓΙΕΣ:

- Πρόσθεση/αφαίρεση
- Μέτρηση εμβαδού
- Μέτρηση όγκου
- Μεταβλητή έμμεση μέτρηση (Πυθαγόρεια μέτρηση)
- Μέτρηση κλίσης

ΧΑΡΑΚΤΗΡΙΣΤΙΚΑ:

- Αυτόματη απενεργοποίηση
- Διάρκεια ζωής μπαταρίας: έως 5.000 μετρήσεις
- Μαλακή υφασμάτινη θήκη (περιλαμβάνεται)

ΤΕΧΝΙΚΑ ΧΑΡΑΚΤΗΡΙΣΤΙΚΑ:

- Εύρος μέτρησης: 0.05 ÷ 40 m (0.2in ÷ 131ft)
- Επιλογή κλίμακας: m, in, ft
- Ακρίβεια μέτρησης: ±1.5 mm (± 0.06 in)
- Κατηγορία Laser: 2
- Μέγιστη αποθήκευση: 99 μονάδες
- Μπαταρίες: AAA 2 x 1.5V

NEW

40 m



80 m

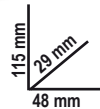

Μετρητής απόστασης λέιζερ, πολλαπλών χρήσεων, 80 m

ΜΕΤΡΗΣΕΙΣ:

- μέτρηση απλής απόστασης
- συνεχής μέτρηση ή ελάχιστη μέτρηση

ΛΕΙΤΟΥΡΓΙΕΣ:

- πρόσθεση / αφαίρεση
- μέτρηση περιοχής
- μέτρηση όγκου
- έμμεση μέτρηση (Πυθαγόρεια μέτρηση)
- μέτρηση κλίσης

Αυτόματη απενεργοποίηση

- Θήκη από μαλακό πανί (περιλαμβάνεται)
- Διάρκεια ζωής μπαταρίας: έως και 4.000 μετρήσεις

ΤΕΧΝΙΚΑ ΣΤΟΙΧΕΙΑ

- Εύρος μέτρησης: 0.05 ÷ 80 m (0.2 in ÷ 229ft)
- Επιλογή κλίμακας: m, in, ft
- Ακρίβεια μέτρησης: ±1.5 mm (± 0.06 in)
- Κατηγορία λέιζερ: 2
- Μέγιστη αποθήκευση: 99 μονάδες
- Μπαταρίες: AAA 2 x 1.5V

ΕΠΙΠΕΔΑ ΤΟΠΟΘΕΤΗΣΗΣ



016970030

1697 30

€ 327,00

€ 191,20



IP55

30 m

Αλφάδι laser σταυρού, 30 μέτρα, πράσινης προβολής, με μαγνητική βάση και επιποίχιο βραχίονα, σε θήκη

ΤΕΧΝΙΚΕΣ ΠΡΟΔΙΑΓΡΑΦΕΣ:

- αυτοαφαιδιαζόμενος σταυρός
- δυνατότητα απενεργοποίησης της αυτοαφαιδιαζόμενης λειτουργίας για χειροκίνητη χρήση
- δίοδος laser 515 Nm, κλάση 2
- εμβέλεια: 30 m
- ανοχή: ± 1 mm στα 5 m
- εύρος αυτόματης οριοθέτησης: 3° ± 0.5°
- κορμός από ABS και αντιολισθητικό λάστιχο
- 1/4" θυληκός οδηγός
- 2xAA μπαταρίες
- διάρκεια μπαταρίας: 4 ώρες



320x230x90 mm

ΒΑΣΗ:

- 1 μαγνητική βάση για ατομική και συνδυαστική χρήση, 1/4" αρσενικός οδηγός
- 1 ρυθμιζόμενη βάση στήριξης για αρκετά προφίλ ξύλου και μετάλλου (για χρήση σε συνδυασμό με τη μαγνητική βάση)
- γρήγορη οριζόντια και κάθετη ευθυγράμμιση σε γωνία 90°



017600800

1760WM

€ 98,00 € 57,30

Ψηφιακό ανεμόμετρο με αισθητήρα ανεμιστήρα Κορμός από αντιολισθητικό, αντικραδασμικό λάστιχο

- Αναλογική οθόνη γραφημάτων
- Μέτρηση μέγιστης και ελάχιστης τιμής
- Μέτρηση εμβαδού: m², ft²
- Μέτρηση ταχύτητας αέρα: m/s, km/h, mil/h, ft/m, ft/s, knots
- Μέτρηση ροής αέρα: CMS, CMM, CFM
- Αυτόματη απενεργοποίηση
- Οθόνη με οπίσθιο φωτισμό
- Λειτουργία διατήρησης δεδομένων
- Ένδειξη χαμηλής μπαταρίας

165 mm
40 mm
85 mm



NEW



CE

	Εύρος μέτρησης	Τυπική ακρίβεια
m/s εύρος ταχύτητας αέρα	0,4-30	±2%
k/h εύρος ταχύτητας αέρα	1,4-108	±2%
ft/m εύρος ταχύτητας αέρα	80-5900	±2%
mil/h εύρος ταχύτητας αέρα	0,8-58	±2%
CFM εύρος ροής αέρα	0-99990	±0-9,999 ft ²
CMM εύρος ροής αέρα	0-99990	±0-9,999 m ²
CMS εύρος ροής αέρα	0-99990	±0-9,999 m ²

017600820

1760LX

€ 121,50 € 71,10

Φορητό ψηφιακό φωτόμετρο, Κορμός από αντιολισθητικό, αντικραδασμικό λάστιχο

- Μέτρηση τιμής κορυφής
- Μέτρηση μέγιστης και ελάχιστης τιμής
- Αναλογική οθόνη γραφημάτων
- Switchable measuring unit of LUX or FC
- Αυτόματη απενεργοποίηση
- Λειτουργία διατήρησης δεδομένων
- Ένδειξη χαμηλής μπαταρίας

170 mm
45 mm
90 mm



NEW



CE

	Εύρος μέτρησης	Τυπική ακρίβεια
Lux εύρος μέτρησης	0-200000	±3%
FC εύρος μέτρησης	0-200000	±3%

017600022

1760S

€ 103,00 € 60,20

Συμπαγές ψηφιακό πολύμετρο

- Προστασία IP40
- Αυτόματη ρύθμιση
- Μεγάλη οθόνη άμεσης ανάγνωσης, με οπίσθιο φωτισμό, μπλε
- Αυτόματη απενεργοποίηση
- Ένδειξη χαμηλής μπαταρίας
- Παρέχεται σε μαλακή θήκη
- CAT III 600V
- TRUE RMS (πραγματική τιμή)

Μετρήσιμες παράμετροι:

DC τάση: 200 mV-2/20/200/600V
AC τάση: 100/600V
DC ρεύμα: 200 mA-10 A
AC ρεύμα: 0,01-10 A
Αντίσταση: 200Ω - 2/20/200 kΩ - 2 MΩ
Δοκιμή διόδου: 0.4 ÷ 0.7
Τροφοδοσία: 2 μπαταρίες 1,5V, τύπου AAA

IP40

153 mm
42 mm
75 mm



CE

017600020

1760/RMS

€ 368,00 € 214,80

IP67

βιομηχανικό ψηφιακό πολύμετρο ακριβές και ανθεκτικό, μέσα σε χυτό κέλυφος 6-mm, με αντιολισθητικό, ανθεκτικό σε κτυπήματα εξωτερικό κάλυμμα

- Προστασία από νερό IP67
- Προστασία μέχρι 1000V
- Δοκιμασμένο σε πτώσεις από 2 m
- Προστατευμένες εισόδους
- Αυτόματη επιλογή κλίμακας
- Μεγάλη οθόνη άμεσης ανάγνωσης, οπίσθιο φωτισμού, μπλε
- αισθητήριο θερμοκρασίας τύπου K (περιλαμβάνεται)
- Αυτόματο σβήσιμο
- Ελαστική βάση ακροδεκτών για πιο άνετη λειτουργία
- Ακροδέκτες διπλής μόνωσης, 1000V, μήκους 1 m
- Παραδίδεται σε μαλακή θήκη
- CAT IV 600V/ CAT III 1000V
- Πραγματική ενεργή τιμή TRUE RMS

	Περιοχή μέτρησης	Βασική ακρίβεια
AC/DC τάση	110mV - 600V ±0.8%	- ±2% rdg
AC/DC ρεύμα	110μA - 10A ±1.5%	- ±2% rdg
Αντίσταση	110Ω - 40MΩ ±1.2%	- ±2.5% rdg
Χωρητικότητα	11nF - 40mF ±5%	- ±10% rdg (up to 11mF)
Συχνότητα	1100Hz - 110 MHz ±1.2%	- ±1.5% rdg
Θερμοκρασία	-32°C - +1000°C ±3%	- ±5% rdg
Έλεγχος διόδων	3V DC ±10% rdg	
Έλεγχος συνέχειας	<30 Ω	

017600710
1760TMC € 1.055,00 **€ 617,10**

Υπέρυθρη θερμική κάμερα

- Οθόνη TFT LCD, 2", 240x320
- αισθητήρας, 32x32 pixels
- συχνότητα εντοπισμού 7Hz
- θερμική ευαισθησία <347mK
- αυτόματος εντοπισμός θερμών και κρύων σημείων
- κάμερα για λήψη εικόνων σε μορφή BMP (έως 100 εικόνες) ρυθμιζόμενη εκπομπή
- τροφοδοσία: 3 αλκαλικές μπαταρίες AAA
- Διεπαφή USB
- IP54
- εύρος θερμοκρασίας: -20 ° C ÷ +600 ° C
- υπέρυθρη ζώνη: 6.5÷14μm
- σύντηξη ορατής / υπέρυθρης εικόνας: 0.5; 1; 2m
- λειτουργία συναγερμού, επιλέγοντας αποδεκτές μέγιστες και ελάχιστες θερμοκρασίες



IP54
CE

συμπαγής θερμική κάμερα για μέτρηση θερμοκρασίας χωρίς επαφή, κατάλληλη για εφαρμογές σε βιομηχανίες κτιρίων, μηχανικών, ηλεκτρικών εγκαταστάσεων και θέρμανσης

ΕΥΡΟΣ ΘΕΡΜΟΚΡΑΣΙΑΣ:
-20 ÷ +600°C



003310050
331C € 69,50 **€ 40,60** **NEW**

Φορητός σωληνοκόφτης σχήματος C για σωλήνες από χαλκό και ελαφρά κράματα

- για μικρούς χώρους

Ø mm	L mm
15÷22	78

003420030
342 € 61,50 **€ 36,40** IPX4
CE

Σωληνοκόφτης με κασάνια για πλαστικούς σωλήνες

Ø 0÷42 mm
1 5/8

003610014
361N € 96,50 **€ 56,40** **NEW**

Σωληνοκάβουρας με ρυθμιζόμενο βραχίονα

L mm	Ø max "	Ø max mm
350	1" 1/2	49

363

Σωληνοκάβουρες βαρέος τύπου από ελαφρύ κράμα

	L m	Ø "	Ø mm		€
363 350	350	2" gas	60	003630035	€ 80,50 € 47,20
363 450	450	2 1/2" gas	76	003630045	€ 109,00 € 63,70
363 600	600	3" gas	90	003630060	€ 187,50 € 109,50
363 900	900	5" gas	140	003630090	€ 335,00 € 195,60

003870001

387

€ 57,50

€ 33,60

NEW

Κουρμαδόρος σωλήνων για σωλήνες από χαλκό και μη σιδηρούχα μέταλλα, με εναλλάξιμες μήτρες 3/16"-1/4"-5/16"-3/8"

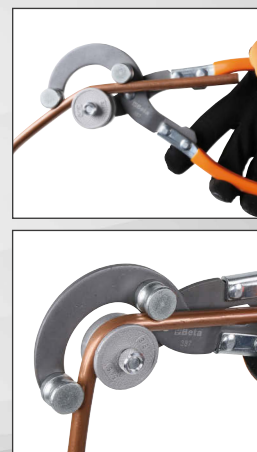

L mm	Ø "
255	3/16"-1/4"-5/16"-3/8"

003980008

398

€ 359,00

€ 209,90

NEW

Μέγγνες αλυσίδας για πάγκο εργασίας, βαμμένες



L mm	Ø "
250	1/2"÷8"

250 mm
115 mm
200 mm

017500100

1750KG10

€ 242,00

€ 141,40

Γρασαδόρος χειροκίνητος, 10 kg, με σωλήνα υψηλής πίεσης, 2 m

Πλήρης με περιστρεφόμενο σύνδεσμο, για να μην διπλώνει ο σωλήνας
Αντλία με κορμό από χυτό αλουμίνιο, με αντεπίστροφη βαλβίδα

3 διαφορετικά επίπεδα πίεσης:

- 4 g σε 275 bar
- 7 g σε 206 bar
- 9 g σε 137 bar



017500500

1750

€ 48,50

€ 28,50

Γρασαδόρος με μοχλό



550 BAR



Beta
WELDING
by **HELVI**

Από το 2022, η Helvi, εδραιωμένη, έγκριτη και εξειδικευμένη στο τομέα της συγκόλλησης, και η Beta Utensili συνεργάζονται για την ανάπτυξη πρωτοποριακών τεχνολογιών. Αυτή η συλλογική προσπάθεια έχει ως αποτέλεσμα τη νέα σειρά μηχανημάτων συγκόλλησης Beta by Helvi, τα οποία έχουν να επιδείξουν απόλυτες επιδόσεις σύμφωνα με τα υψηλά πρότυπα ποιότητας.

NEW



1860BH

ηλεκτροσυγκόλληση DC inverter για συγκόλληση με ηλεκτρόδιο ρουτιλίου, βασικό και ανοξείδωτου χάλυβα, μικρή και εύκολη στη μεταφορά

Arc force, hot start, anti-sticking και θερμοστατική προστασία

ΜΙΚΡΗ ΚΑΙ ΕΥΚΟΛΗ ΣΤΗ ΜΕΤΑΦΟΡΑ

παραδίδεται με καλώδια 16mm²



018600121

1860BH/120A

€ 498,00 € 233,90

018600161

1860BH/160A

€ 515,00 € 301,20

018600201

1860BH/200A

€ 573,00 € 335,10

Ρύθμιση ρεύματος	10÷120A	10÷160A	10÷200A
Τροφοδοσία	1x230V	1x230V	1x230V
Κύκλος εργασίας (40 °C)	25% - 120 A 50% - 80 A 100% - 60 A	25% - 160 A 60% - 100 A 100% - 80 A	25% - 200 A 60% - 130 A 100% - 100 A
Προστασία	IP22S	IP22S	IP22S
Ηλεκτρόδια	Ø 1.6 - 3.2 mm ρουτιλίου, βασικά, ανοξείδωτα, μαντέμι κλπ.	Ø 1.6 - 4 mm ρουτιλίου, βασικά, ανοξείδωτα, μαντέμι κλπ.	Ø 1.6 - 4 mm ρουτιλίου, βασικά, ανοξείδωτα, μαντέμι κλπ.
Διαστάσεις	290x120x210 mm	290x120x210 mm	290x120x210 mm
Βάρος	3,5 kg	3,7 kg	3,9 kg



070420001
7042LCD

€ 227,00 € 132,90

Κάσκα αυτόματη LCD, για συγκόλληση με ηλεκτρόδια, MIG/MAG, TIG και κοπή με plasma. Τροφοδοσία με ηλιακές κυψέλες και μπαταρίες λιθίου για εξαιρετική μακροζωία του φίλτρου LCD

- Οπτικό πεδίο: 98x43 mm
- Βαθμός σκίασης: DIN 9-13, εξωτερικά ρυθμιζόμενη
- Προστασία UV/IR
- Χρόνος φωτεινό σε σκούρο: 1/25000 s
- Χρόνος σκούρο σε φωτεινό: 0.25-1s
- Ρυθμιζόμενα ευαισθησία σκίασης και καθυστέρηση
- Αυτόματο on/off
- Επιλογή για τρόχισμα
- Βελτιστοποιημένη μορφή για διευκόλυνση της αναπνοής με κατεβασμένο τζάμι



Ηλεκτροσυγκόλληση DC inverter για συγκόλληση με ηλεκτρόδιο και TIG, μικρή και εύκολη στη μεταφορά

Arc force, STICK/TIG (lift arc), hot start, anti-sticking και θερμοστατική προστασία

NEW



070430001
7043

€ 134,50 € 78,80

Κάσκα αυτόματη LCD, για συγκόλληση με ηλεκτρόδια, MIG/MAG, TIG και κοπή με plasma. Τροφοδοσία με ηλιακές κυψέλες.

- Οπτικό πεδίο: 92x43 mm
- Βαθμός σκίασης: DIN 9-13, εξωτερικά ρυθμιζόμενη
- Προστασία UV/IR
- Χρόνος φωτεινό σε σκούρο: 1/15000 s
- Χρόνος σκούρο σε φωτεινό: 0.1-1.0 s
- Ρυθμιζόμενη καθυστέρηση σιακότητας
- Αυτόματο on/off
- Επιλογή για τρόχισμα
- Βελτιστοποιημένη μορφή για διευκόλυνση της αναπνοής με κατεβασμένο τζάμι

Παραδίδεται με καλώδια 25 mm²



018600179

1860BHT/160A

€ 1.084,00 € 587,10

Ρύθμιση ρεύματος	10÷160A
Τροφοδοσία	1x230V
Κύκλος εργασίας (40 °C)	60% - 160 A 100% - 130 A
Προστασία	IP23S
Ηλεκτρόδια	Ø 1,6 - 4mm ρουτιλίου, βασικά, ανοξείδωτα, μαντέμι κλπ.
Διαστάσεις	360x140x230 mm
Βάρος	3,5 kg



NEW

018600301

1860M

€ 103,00 € 60,20

Μαγνητικές, γρήγορα ρυθμιζόμενες γωνιακές μέγγες συγκολλησης

με ταλαντευόμενες σιαγόνες, ιδανικές για το κλείδωμα εξαρτημάτων διαφορετικού μεγέθους

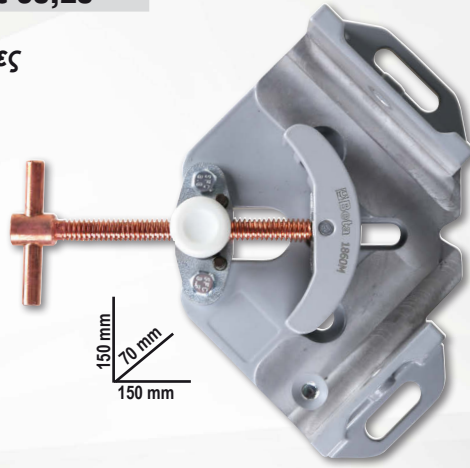
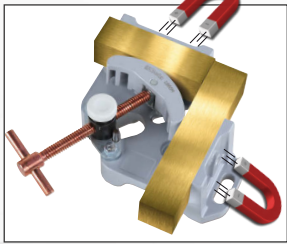

**ΜΕ ΤΑΛΑΝΤΕΥΟΜΕΝΕΣ ΣΙΑΓΟΝΕΣ
ΙΔΑΝΙΚΕΣ ΓΙΑ ΤΟ ΚΛΕΙΔΩΜΑ ΕΞΑΡΤΗΜΑΤΩΝ ΔΙΑΦΟΡΕΤΙΚΟΥ ΜΕΓΕΘΟΥΣ**



018600255

1860RG

€ 68,50 € 40,30

Ρυθμιζόμενο μαγνητικό στήριγμα, 30°÷270°

- Ιδανικό για κλείδωμα σωληνοειδών ή επίπεδων εξαρτημάτων,
- μαγνητική δύναμη 15 kg,
- παρέχεται με κλειστό εξάγωνο κλειδί για κλείδωμα του μηχανισμού ρύθμισης γωνίας κλειδώματος,
- παρέχεται με έναν πείρο για κλείδωμα του μηχανισμού ρύθμισης γωνίας στους 30° -45° -90° / 270° -180°
- με εξάγωνη οπή που διευκολύνει τον διαχωρισμό μαγνήτη από μέταλλο



018600210

1860SQ

€ 103,50 € 60,70

Μαγνητικό στήριγμα, 45°/90°

- ιδανικό για στήριξη σωληνών και εξαρτημάτων
- μαγνήτη με δύναμη 27 kg
- χωρίς χρήση μπαταρίας, λειτουργία ON/OFF με εσωτερικούς μαγνήτες
- εύκολη απομάκρυνση γρέζων σε θέση OFF

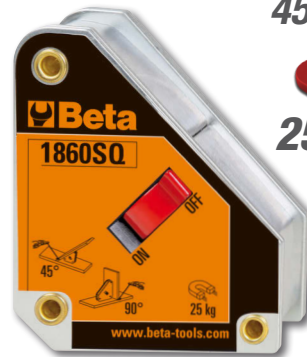

45°/90°

25 kg



018270100

1827/K

€ 251,00 € 146,60

Κολλητήρι αερίου με 7 εξαρτήματα σε κασετίνα με βάση μαλακή αφρώδη πολυουρεθάνη

- Ισχύς: 30 watts ως 125 watts
- Θερμοκρασία μύτης ρυθμιζόμενη σε 250 °C και 500 °C
- Ρυθμιστής παροχής αερίου
- Χρόνος προθέρμανσης: 15 seconds
- Το δοχείο περιέχει αέριο για 120 λεπτά αδιάλειπτης λειτουργίας
- Διαφανές δοχείο για παρακολούθηση της στάθμης αερίου
- Γεμίζει με βουτάνιο



☎ 018520175
1852R1750 € 1.815,00 € 1.062,80



Φορητός επαγωγικός θερμαντής

- Θερμαίνει και λασκάρει βίδες, πλήμνες και ρουλεμάν χωρίς χρήση φλόγας
- Επιτρέπει θέρμανση κάθε τύπου σιδηρομαγνητικού μετάλλου

ΤΕΧΝΙΚΑ ΧΑΡΑΚΤΗΡΙΣΤΙΚΑ:

- τροφοδοσία: 230V AC, 50/60 Hz
- ρεύμα εισόδου: max. 7.5A
- ισχύς: max. 1.75 kW

ΠΛΕΟΝΕΚΤΗΜΑΤΑ

- 1 - Εξοικονόμηση χρόνου: γρήγορη, εξαιρετικά ακριβής θέρμανση
- 2 - Ασφάλεια φωτιάς: Δεν παράγει φλόγα, μέγιστη προστασία του χειριστή
- 3 - Λειτουργικό: μπορεί να χρησιμοποιηθεί με ένα χέρι, εύκολη αλλαγή πηνίων

ΠΕΔΙΑ ΕΦΑΡΜΟΓΗΣ

- Αυτοκινητοβιομηχανία
- Βιομηχανική συντήρηση
- Αεροναυτική βιομηχανία
- Ναυπηγεία
- Πετροχημική βιομηχανία

**ΠΡΟΑΙΡΕΤΙΚΑ
ΕΞΑΡΤΗΜΑΤΑ**

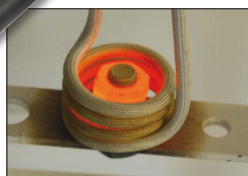

Στάνταρντ εξοπλισμός	
δύο εμπρόσθια πηνία, Ø 19 και 26 mm, για λασκάρισμα παξιμαδιών	
ένα επίπεδο πηνίο για θέρμανση πιφανειών	
ένα εύκαμπτο πηνίο, μήκους 800 mm	



☞ 480x370x130 mm

☎ 016090101
1609B € 395,00 € 231,50

Μηχανική πρέσα ακροδεκτών

- Για μη-μονωμένους χάλκινους ακροδέκτες, 10÷120 mm²
- Αντιολισθητική λαβή με ελαστικό
- Εσωτερικός πείρος μορφής "H" για πολύ ομαλή λειτουργία
- Από βαμμένο χάλυβα



☞ 10÷120 mm²

L 600 mm

1740B

Πιρτσινάδοροι βαρέος τύπου

- Βέλτιστος λόγος μοχλού
- για μικρό μέγεθος και άνεση.
- Ρυθμιζόμενη κεφαλή για τράβηγμα του πιρτσινιού με 2 ως 5 κινήσεις.



**3 ΣΙΑΓΟΝΕΣ:
ΒΕΛΤΙΩΜΕΝΟ
ΠΙΑΣΙΜΟ
ΠΙΡΤΣΙΝΙΟΥ**



**ΜΕ
ΔΟΧΕΙΟ
ΣΥΛΛΟΓΗΣ**

☞ 2,4÷4,8 mm Χάλυβας

☎ 017400280
1740B 280
 € 93,50 € 54,90

☞ 2,4÷6,4 mm Χάλυβας

☎ 017400330
1740B 330
 € 101,00 € 59,10

☎ 011490010
1149F € 20,70 € 12,20

Εμπρόσθιος απογυμνωτής καλωδίων με κόψη, αυτόματος



☞ 0,2÷6 mm²

017410000 ~~€ 49,50~~ € 28,80
1741B

Πιρτσιναδόρος με 4 εναλλάξιμες μήτρες



L 250 mm

Ø mm	2,4	3,2	4	4,8/5
Αλουμίνιο	•	•	•	•
Ατσάλι	•	•	•	•
Inox	•	•	•	

017490005 ~~€ 44,50~~ € 26,10
1749AC

Πιστόλι υψηλής ώθησης για κόλλες



230 mm
STANDARD Ø 50 mm

018700220 ~~€ 315,00~~ € 184,30
1870I

Ηλεκτρική σκούπα για στερεά και υγρά, 20 l, κάδος από ανοξείδωτο χάλυβα

- κινητήρας μονοστάδιος by-pass
- τάση: 230/240 V
- συχνότητα: 50/60 Hz
- μέγ. ισχύς: 1200 W
- ροή αέρα: 58 l/sec.
- μέγ. πίεση αναρρόφησης: 190 mbar
- μέγ. χωρητικότητα κάδου: 20 l, από ανοξείδωτο χάλυβα
- ακουστικές εκπομπές: <70 dB(A)
- μήκος καλωδίου: 5 m

ΣΥΜΠΑΡΑΔΙΔΟΜΕΝΑ ΕΞΑΡΤΗΜΑΤΑ, Ø 36 mm

- 1 εύκαμπτος σωλήνας με εργονομική λαβή και αναρρόφηση
- 2 σκληρούς σωλήνες προέκτασης
- 1 βούρτσα πολλαπλών χρήσεων για πατώματα και υγρά
- 1 πλατύ ρύγχος
- 1 χάρτινη σακούλα



ΣΥΣΤΗΜΑΤΑ ΦΙΛΤΡΩΝ

- 1 στοιχείο φίλτρου αέρα 1900 cm² - 12 μm nom.
- 1 φίλτρο αφρού PPI 45/PPI 30



017410450 ~~€ 53,00~~ € 31,20
1741U

Πιρτσιναδόρος πολύ μικρός ρυθμιζόμενης δύναμης με 4 εναλλάξιμες μήτρες



L 200 mm



3 ΣΙΑΓΟΝΕΣ:
ΒΕΛΤΙΩΜΕΝΟ
ΠΙΑΣΙΜΟ
ΠΙΡΤΣΙΝΙΟΥ

Ø mm	2,4	3	3,2	4	4,8
Αλουμίνιο	•	•	•	•	•
Ατσάλι	•	•	•	•	
Inox	•	•	•	•	

017490010 ~~€ 52,50~~ € 30,70
1749A

Πιστόλι σιλικόνης, επαγγελματικός τύπος, αλουμινένιος σωλήνας



1833

Φακός με LED υψηλής φωτεινότητας, από ανθεκτικό ανοδιωμένο αλουμίνιο

- ρυθμιζόμενη εστίαση
- 2 ρυθμίσεις φωτεινότητας

2x AA Not included
500 LUMEN
διάρκεια ζωής μπαταριών:
10.0 h - L 150 mm

018330002
1833 S

€ 45,00 € 26,40



<15%
3x AAAA Not included
700 LUMEN
διάρκεια ζωής μπαταριών:
7.5 h - L 162 mm

018330003
1833 M

€ 56,00 € 32,80



018330054
1833 L/USB

€ 144,50 € 84,50

Επαναφορτιζόμενος φακός με LED υψηλής φωτεινότητας από ανθεκτικό ανοδιωμένο αλουμίνιο, μέχρι 1200 lumens

- Ρυθμιζόμενη εστίαση
- 3 επίπεδα ρύθμισης φωτεινότητας
- Διάρκεια ζωής μπαταρίας: 3.0h
- Φόρτιση μέσω θύρας USB-C
- Ο φορτιστής δεν περιλαμβάνεται

L 240 mm



018380221
1838SLIM

€ 84,00 € 49,00

Επαναφορτιζόμενη, λεπτή, αρθρωτή λάμπα ελέγχου με 3 LED

- μαγνητική βάση
- χρόνος φόρτισης: 2.5h
- διάρκεια ζωής μπαταρίας: 2-4h/ σημείο 3h

Τριπλή εκπομπή φωτός
• εμπρός: 100/200 lumens/
πίσω: 180 lumens/
σημείο (κεφαλή):
80 lumens



L 307 mm



307x29x17 mm

018380400
1838AM

€ 133,50 € 78,20

Επαναφορτιζόμενη, αρθρωτή λάμπα ελέγχου με LED, με διπλή εκπομπή φωτός, περιστρεφόμενη ως 180°, με περιστρεφόμενη μαγνητική βάση και γάντζο

- Διπλή εκπομπή φωτός: μπροστά: LED COB, 60-700 lumens, μπορεί να ρυθμιστεί από ποτενοσίμετρο σημείο (κεφαλή): LED SMD, 120 lumens, ON-OFF διακόπτης
- Επαναφορτιζόμενη μπαταρία 3.6V 2600mAh Li-ion
- Με είσοδο USB-C
- Παραδίδεται με φορτιστή 100-240V / 50-60Hz
- Χρόνος φόρτισης: 4h
- Αυτονομία μπαταρίας: μπροστά: 2.5-16h σημείο (κεφαλή): 10h
- Ένδειξη στάθμης μπαταρίας 3-LED
- Περιστρεφόμενη, έως 180° (± 90° σε σχέση με τον άξονα)
- Μαγνητική βάση (με μαγνήτη νεοδυμίου), περιστρεφόμενη έως 90°
- Περιστρεφόμενος γάντζος βάσης



L 405 mm



018380300 € 498,00 € 238,40
1838FLASH

Επαναφορτιζόμενος, πολύ μικρός προβολέας, σχεδιασμένος να προσφέρει την καλύτερη δυνατή λύση σε κάθε χρήση

- Διπλή φωτεινότητα: 720 / 360 lumens
- Μπαταρία πολυμερούς λιθίου 7.4 V 4000 mAh

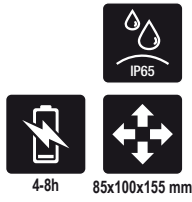

018380010 € 109,00 € 63,80
1838COB

Μικρή επαναφορτιζόμενη λάμπα ελέγχου με LED υπερυψηλής φωτεινότητας. Μπαταρία πολυμερούς λιθίου

- Συμπαγής κορμός από αντιολισθητικό λάστιχο
- Γάντζος κινούμενος
- Μαγνητική βάση περιστρεφόμενη 180 μοίρες
- Με φορτιστή 100-240Vac / 50-60Hz
- 55/125 lumens
- Διάρκεια λειτουργίας: 5 / 2.5 hours
- IP65



1837C CE IP65

Επαναφορτιζόμενος προβολέας LED για αυλές κτιρίων

- 3 ρυθμίσεις φωτισμού
- φορτιστής μπαταρίας: είσοδος: 100-240V AC - 50/60Hz; έξοδος: 15V 1.5A
- χρόνος φόρτισης: 4 ώρες
- ένδειξη φόρτισης 3-LED
- περιστροφή μέχρι 180°
- IP65
- IK07



220x225x70 mm 2100 LUMEN 500/1000/2100 lumen

018370210 € 229,50 € 134,10
1837C/2100

266x236,6x59 mm 4300 LUMEN 1100/2100/4300 lumen

018370430 € 337,00 € 197,30
1837C/4300

018380111 € 191,00 € 111,90
1838/11LED

Επαναφορτιζόμενη λάμπα ελέγχου με LED υψηλής φωτεινότητας, μπαταρία πολυμερούς λιθίου

- Συμπαγής κορμός από αντιολισθητικό ελαστικό
- Με σταθμό φόρτισης, 110-230Vac
- Με πολυκατευθυντικής κεφαλής LED



018360051 € 95,00 € 49,70
1836AW

Επαναφορτιζόμενη ασύρματη λάμπα LED κεφαλής, διπλής φωτεινότητας

- Διπλή εκπομπή φωτός: μπροστά: 3 ρυθμίσεις φωτισμού, LED COB, 30 - 200 - 400 lumens κεφαλή (προβολέας): LED COB, 400 lumens
- Επαναφορτιζόμενη μπαταρία: Li-Ion 3.7 V, 1500 mAh, 5.55 Wh
- USB-C θύρα
- Παραδίδεται με καλώδιο USB-C
- Χρόνος φόρτισης: 2.5 h
- Αυτονομία μπαταρίας: μπροστά: 4-18 h κεφαλή (προβολέας): 4 h
- IP 65
- IK 07





ΑΣΥΡΜΑΤΗ ΦΟΡΤΙΣΗ

018380080
1838POCKET

€ 82,00 € 48,00

Αρθρωτός προβολέας LED τσέπης, με διπλή δέσμη φωτός και ασύρματη φόρτιση

- Επαναφορτιζόμενη μπαταρία ιόντων λιθίου 3,7V 2600mAh
- 2 τρόποι φόρτισης:
 - ασύρματη βάση 1839BRW
 - τροφοδοτικό με θύρα USB-C
- Χρόνος φόρτισης:
 - 4,5 ώρες με βάση ασύρματης φόρτισης
 - 4 ώρες με τροφοδοτικό
- διάρκεια μπαταρίας:
 - κύρια λυχνία: 3-9 ώρες
 - σποτ: 4,5 ώρες
- Ένδειξη στάθμης μπαταρίας 3-LED
- μπορεί να περιστραφεί κατά 210°
- αντιολισθητικό σώμα από καουτσούκ
- μαγνητική βάση
- 1 μαγνήτης στη βάση
- IP65
- IK07
- παρέχεται με καλώδιο USB-C



NEW



Front: 160/400/800 lumen
Spot: 250 lumen



Front: COB LED
Spot: SMD LED



4 h



Wireless: 4.5h



3-9h
Spot: 4.5h



3.7V 2600mAh
Li-Ion



96x82x39 mm



IP65



-10°C + 40°C



Wireless: 4.5h

- **διπλή εκπομπή φωτός:**
 - Κύριο φως: LED COB, 3 εντάσεις φωτός: 160 - 400 - 800 lumens
 - σποτ: LED SMD, 250 lumens
- **γωνία φωτισμού:**
 - κύριο φως: 160°
 - σποτ: 18°



018380142
1838SW

€ 114,50 € 67,00

Επαναφορτιζόμενη, αρθρωτή λάμπα ελέγχου LED, με ασύρματο φορτιστή

- επαναφορτιζόμενη μπαταρία ιόντων λιθίου 3,6V 3.350mAh
- 2 τρόποι φόρτισης:
 - ασύρματη βάση 1839BRW
 - τροφοδοτικό με θύρα USB-C
- χρόνος φόρτισης:
 - 6,5 ώρες με την ασύρματη βάση φόρτισης
 - 4,5 ώρες με τροφοδοτικό
- διάρκεια μπαταρίας:
 - μπροστά: 1,3-5 ώρες
 - σημείο (κεφαλή): 7 ώρες
- Ένδειξη στάθμης μπαταρίας 3-LED
- η βάση μπορεί να περιστραφεί κατά 180°
- αντιολισθητικό σώμα από καουτσούκ
- διπλός περιστρεφόμενος γάντζος
- μαγνήτες στο πίσω μέρος και στη βάση
- IP65
- IK07



- **διπλή εκπομπή φωτός:**
 - Μπροστά: LED COB, 3 εντάσεις φωτός: 250 - 500 - 1000 lumens
 - σημείο (κεφαλή): LED SMD, 200 lumens

NEW



Front: 250/500/1000 lumen
Spot: 200 lumen



Front: COB LED
Spot: SMD LED



4.5 h



Wireless: 6.5h



3-5h
Spot: 7h



3.6V 3.350mAh
Li-Ion



260x53x40 mm



IP65



-10°C + 40°C



Wireless: 6.5h



018390002
1839BRW

€ 108,00 € 63,20

Ασύρματη βάση φόρτισης, συμβατή με τις λάμπες ελέγχου 1838POCKET, 1838SW

- δύο θέσεις φόρτισης με μαγνητική σύνδεση, για ταυτόχρονη χρήση
- με τραβηχτή υποδοχή για ασύρματη φόρτιση κινητών τηλεφώνων
- Ένδειξη LED κατάστασης φόρτισης
- Μέγιστη είσοδος: 10W x2
- είσοδος: AC 100-240V 50/60Hz
- Έξοδος: DC 12V 1.5A
DC 9V 2A
DC 5V 3A
- Θύρα σύνδεσης USB-C
- IP20
- IK07



Input 10W x2



QC 3.0 USB-C



IP20



Wireless: 6.5h



101x190x28 mm



IP20

- **μπορεί να κρεμαστεί στον τοίχο μέσω:**
 - 3 ισχυρών μαγνητών στο πίσω μέρος
 - 2 σπές για βίδες



018380270
1838E € 227,50 € 133,00

Επαναφορτιζόμενη λάμπα LED κάτω από το καπό

- 3 ρυθμίσεις φωτισμού: 500/1000/2000 lumens
- Μπορεί να περιστραφεί 360 °
- Εύρος μήκους: 116 ÷ 188 cm
- Κορμός αλουμινίου
- Αντιολισθητικοί γάντζοι από καουτσούκ
- Φόρτιση USB-C
- Παραδίδεται με φορτιστή μπαταρίας εισόδου: 100-240V ~ 50/60Hz έξοδος: DC 5V-2000 mA

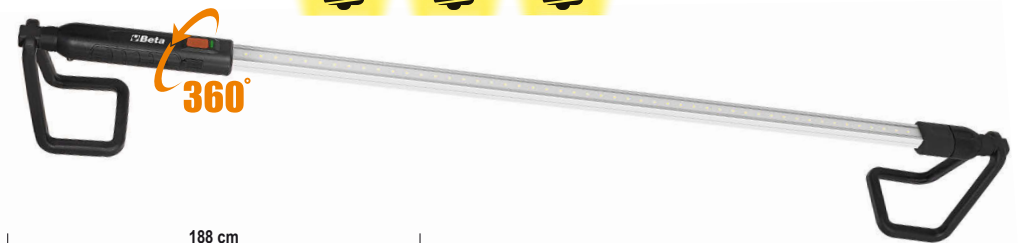

- 2 τρόποι φόρτισης: φόρτιση μέσω θύρας USB λάμπας φόρτιση μέσω θύρας USB εσωτερικής μπαταρίας



018380271
1838E-BT € 64,00 € 37,50

Επαναφορτιζόμενη μπαταρία με θύρα USB-C για λάμπα κάτω από το καπό 1838E

- Li-Ion 3,6V
- DC 5V - 2000 mA

Η ΝΕΑ ΣΕΙΡΑ ΑΝΕΜΩΝ

Η νέα, ποικίλη, ολοκληρωμένη σειρά ανεμών της Beta έχει σχεδιαστεί και αναπτυχθεί με σκοπό να ικανοποιήσει όλες τις απαιτήσεις των επαγγελματιών.

Ελατήριο υψηλής αντοχής που εξασφαλίζει αξισημειώθη αντοχή και απαραμίλλη ομαλότητα.

Τύμπανα από παχύ πολυπροπυλένιο, για μοναδική αντοχή σε κραδασμούς.

Δυνατότητα απενεργοποίησης του μηχανισμού για να παραμένει το καλώδιο σταθερό.

Κάθε ανέμη είναι εφοδιασμένη με βάση στήριξης τοίχου με στρεφόμενο βραχίονα 180° και ένα πρόσθετο βραχίονα ταχείας σύνδεσης και αποσύνδεσης από τη βάση τοίχου.

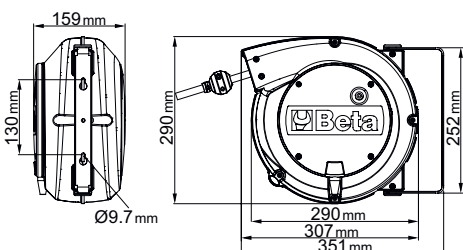

- Μήκος καλωδίου εκτός μπαλαντέζας: 1 m
- Δυνατότητα απενεργοποίησης του μηχανισμού για να παραμένει το καλώδιο σταθερό
- Μήκος καλωδίου τυλιγμένο: 15 m



018420821
1842 15-H05/LED
€ 488,00 € 238,30

Αυτόματη μπαλαντέζα με LED λάμπα ελέγχου, 100-240Vac

- με μεταχηματιστή ασφαλείας 230/12V
- καλώδιο H05VV-F 2x1.0 mm²

018440315
1844 15-H05
€ 282,00 € 164,60

Αυτόματη μπαλαντέζα, με καλώδιο 3Gx1.5 mm²

- καλώδιο 3Gx1.5 mm²
- χωρίς διακόπτη θερμικής προστασίας
- μεγ. ισχύς (με τυλιγμένο καλώδιο): 1400W (230V-20°C)
- μεγ. ισχύς (με ξετυλιγμένο καλώδιο): 1900W (230V-20°C)

018440316
1844 15-H05/SCK
€ 282,00 € 164,70

Αυτόματη μπαλαντέζα, με καλώδιο 3Gx1.5 mm² και πρίζα SCHUKO

- καλώδιο 3Gx1.5 mm²
- χωρίς διακόπτη θερμικής προστασίας
- μεγ. ισχύς (με τυλιγμένο καλώδιο): 1400W (230V-20°C)
- μεγ. ισχύς (με ξετυλιγμένο καλώδιο): 1900W (230V-20°C)



012730851
1273MQ/D6 € 81,00 € 47,60

Σετ με 6 κατασβίδια

1274MQ ● 3x100-4x100-5,5x125 mm
 1272MQ ⊕ PH0x60-PH1x80-PH2x100 mm



EN 60900

1000 V



012730606
1273MQF/D6 € 111,00 € 64,90

Σετ 6 λεπτά κατασβίδια

1274MQ/F ● 0.5x3,5x100 - 0.8x4,5x100 -
 1x5,5x125 - 1.2x6,5x150 mm
 1272MQ/F ⊕ PH1x4.5x80- PH2x6x100 mm



EN 60900



011690143
1169MQ/D2 € 120,00 € 70,00

Συλλογή με μονωμένη πένσα γενικής
 χρήσης (1 τεμ.) και μονωμένο πλαγιοκόφτη
 (1 τεμ.)



1082MQ 160 mm

1150MQ 180 mm

EN 60900



009140054
914MQ-A/S4 € 76,50 € 44,50

Συλλογή με εξάγωνα καρυδάκια,
 οδηγός 3/8 " θηλυκός



EN 60900

Για χρήση με δυναμόκλειδο

mm	max (Nm)
8	6
10	9
13	20
17	30

011280101
1128MQ € 62,50 € 36,20

Ψαλίδι ηλεκτρολόγου, λάμες από
 ανοξείδωτο χάλυβα, με μικροδόντωση



IEC 60900

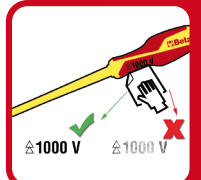

017600025 € 1.029,00 € 601,50
1760/OHM

Πολύμετρο/μεσοτημετρο για έλεγχο μόνωσης υψηλής τάσης. Ένδειξη TRUE RMS



CAT. IV 600V
 CAT. III 1000V

	Περιοχή μέτρησης	Ακρίβεια
AC/DC τάση:	50mV - 1000V	±0.06% - ±0.1% ένδειξης
AC/DC ρεύμα:	0.01mA - 10A	±0.5% - ±1% ένδειξης
Αντίσταση:	0.01Ω - 50MΩ	±0.2% - ±2% ένδειξης
Μεγ OHM:	0.01 - 5000MΩ	±4% ένδειξης. μέγ. ρεύμα 1mA
Χωρητικότητα:	5nF - 10mF	±1.5% - ±3% ένδειξης
Συχνότητα:	50Hz - 100 MHz	±0.02% - ±0.1% ένδειξης
Θερμοκρασία:	-50 °C - +1350 °C	±0.5% ένδειξης
Έλεγχος διόδων:	3V dc	
Έλεγχος συνέχειας:	<30 Ω	

020010154 € 371,00 € 216,70
2001/BZ24 MQ

Πτυσσόμενη τσάντα εργαλείων με συλλογή 24 εργαλείων, για ηλεκτρολόγους



380x290x60 mm

24



Ποσότητα/Περιγραφή	Beta N.
1 ψαλίδι ηλεκτρολόγου, ίσιες λάμες	1128BMX
1 πένσα γενικής χρήσης 1000V	1150MQ
5 γερμανοπολύγωνα 8-10-13-17-19 mm	42NEW
3 screwdrivers for headless slotted screws, 1000V	1274MQ
● 3x100 - 4x100 - 5,5x125 mm	
3 κατασαβίδια για βίδες με σταυρό Phillips®, 1000V	1272MQ
● PH0x60 - PH1x80 - PH2x100 mm	
9 κλειδιά Allen γωνιακά σφαιρικής κεφαλής μαυρισμένα ○	96BP/SC9
1,5-2-2,5-3-4-5-6-8-10 mm	
1 δοκιμαστικό κατασβίδι	1253
1 πλαγιόκοφτης 1000V ζ 160 mm	1082MQ

021150332 € 1.385,00 € 809,00
2115PL-MQ32

Συλλογή με 32 μονωμένα εργαλεία για υβριδικά οχήματα, σε πλαστική εργαλειοθήκη με δίσκο τακτοποίησης



1000 V

Ποσότητα/Περιγραφή

Ποσότητα/Περιγραφή	Beta N.
1 κασάνια αναστρεφόμενη με οδηγό 1/2", με σύστημα που κλειδώνει το καρυδάκι	920MQ/55A
1 κλειδιά πολύγωνα μονά 10-12 mm	89MQ
1 μαγνητική συγκράτηση για μύτες, μονωμένη, με λαβή με διπλό υλικό ○ 1/4"	850MQ
10 σετ με 10 μύτες με μαγνητική συγκράτηση για μύτες σε πλαστική κασετίνα ○ T7-T8-T9-T10-T15-T20-T25-T27-T30-T40	860TX/A10
7 καρυδάκια εξάγωνα ○ 8-10-12-13-14-17-19 mm	920MQ/A
1 προέκταση για οδηγό τετράγωνο 1/2" 125mm	920MQ/21
1 προέκταση για οδηγό τετράγωνο 1/2" 250mm	920MQ/22
1 γκαζοσανάλια, υπερκαλυπτόμενη άρθρωση 250mm	1048MQ 250
1 σπένσα γενικής χρήσης 1000V = 180mm	1150MQ
1 μυτοσίμπιδα με πλακέ μακριά κεκαμμένα ράμφη = 160mm	1164MQ160
2 κατασαβίδια για βίδες με σταυρό Phillips®, 1000V ● 4.5X80-6X100mm	1272MQ
3 κατασαβίδια για ακέφαλες βίδες με εγκοπή 1000V ● 3X100-4X100-5.5X125	1274MQ
1 μονωτικά γάντια, από latex G2	1995MQ/G2
1 εργαλειοθήκη, μακριά σειρά, από πλαστικό, αποσπώμενοι δίσκοι εργαλείων	CP15L

059880400 € 3.340,00 € 1.956,10
5988VHB-MQ/A

Συλλογή με 67 μονωμένα εργαλεία, 1000V, σε αφρώδεις δίσκους τακτοποίησης

Ποσότητα/Περιγραφή	Beta N.	TR
12 κλειδιά γερμανικά μονά, 1000V 7-8-10-11-12-13-14-15-16-17-19-22 mm	52MQ	M49
12 7-8-10-11-12-13-14-15-16-17-19-22 mm	89MQ	M49
4 ○ 4-5-6-8 mm	910MQ/PE	M108
11 ○ 7-8-10-11-12-13-14-15-16-17-19 mm	910MQ/B	M108
6 ● T15-T20-T25-T27-T30-T40	910MQ/TX	M108
2 ○ 8-10 mm	910MQ/XZN	M108
1 125 mm	910MQ/21	M108
1 250 mm	910MQ/22	M108
1 μανέλα για οδηγό τετράγωνο 3/8"	910MQ/T	M108
1 κασάνια αναστρεφόμενη με οδηγό τετράγωνο 3/8"	910MQ/55	M108
1 ψαλίδι ηλεκτρολόγου	1128MQ	M161
1 γκαζοσανάλια, υπερκαλυπτόμενη άρθρωση 250 mm	1048MQ	M161
1 πλαγιόκοφτης 1000V ζ 160 mm	1082MQ	M161
1 πένσα γενικής χρήσης 1000V = 180 mm	1150MQ	M161
1 μυτοσίμπιδα με μακριά πλακέ ράμφη 160 mm	1162MQ	M161
1 μυτοσίμπιδα με πλακέ μακριά κεκαμμένα ράμφη = 160 mm	1164MQ	M161
4 κατασαβίδια για βίδες με σταυρό Phillips®, 1000V ● PH0x60 - PH1x80 - PH2x100 - PH3x150 mm	1272MQ	M161
4 κατασαβίδια για ακέφαλες βίδες με εγκοπή 1000V ● 2,5x75 - 3x100 - 4x100 - 5,5x125 mm	1274MQ	M161
1 μαχαίρι απογύμνωσης καλωδίων, μονωμένο	1777MQ/U	M161

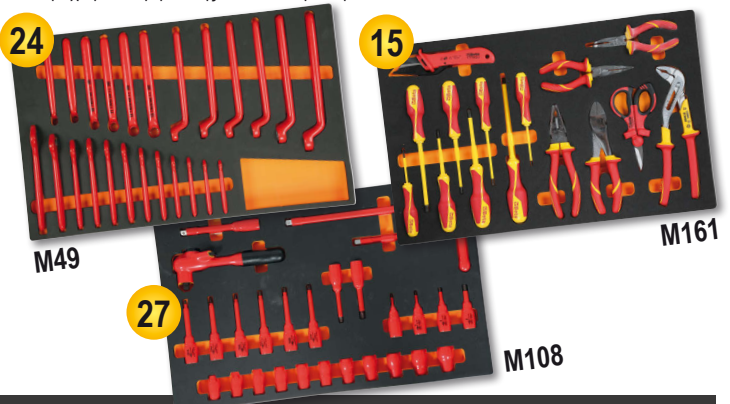

1778MT



Το εργαλείο πολλαπλών χρήσεων της BETA

ξεχωρίζει από παρόμοια εργαλεία που διατίθενται στο εμπόριο, έχοντας τα χαρακτηριστικά γνωρίσματα της BETA: πένσα συνώνυμη με την απαράμιλλη ποιότητα, τα εξελιγμένα υλικά και την τεχνολογία αιχμής. Οι 11 μύτες, που κυκλοφορούν στις πιο δημοφιλείς γεωμετρίες της αγοράς, κάνουν αυτό το αντικείμενο ιδανικό για οποιοδήποτε περιβάλλον και συνθήκες εργασίας, π.χ. κάμπινγκ, ναυτική βιομηχανία, κυνήγι και DIY.

**ΣΥΜΠΑΓΕΣ
ΚΑΙ ΕΥΕΛΙΚΤΟ!**

9 εργαλεία για συνολικά 22 λειτουργίες:

- Πένσα
- Μεγάλη λεπίδα
- Κυματοειδής λεπίδα
- Σιδηροπρίονο
- Λίμα
- Ανοιχτήρι κονσερβών/μπουκαλιού
- Ψαλίδι
- Στήριγμα μυτών
- Κατσαβίδι για βίδες σταυρού Phillips®



11 μύτες + καρδάρια + πορσέλες



Χάρακας 100 mm + Χάρακας, 4"

**ΚΑΤΑΜΗΛΟ
ΓΙΑ ΚΑΘΕ
ΠΕΡΙΣΤΑΣΗ!**



Εύκολο τράβηγμα των εργαλείων



Κουμπιά ξεκλειδώματος εργαλείου

**ΣΧΕΔΙΑΣΜΕΝΟ
ΓΙΑ ΚΑΘΕ
ΑΝΑΓΚΗ!**

017780055
1778MT

€ 121,50 € 71,10

Πολυεργαλείο πλήρες με μύτες και θήκη



NEW

011030090
1103 950

€ 186,00 € 108,80

Κόφτης μπουλονιών με πλακέ σιαγώνες για σιδερόβερρες, μπουλόνια και ηλεκτροκολλημένα πλέγματα για οπλισμό σκυροδέματος

- Ømax = 12 mm
- Ømax (HRC 48)= 6 mm

NEW



Μοχλός χειρισμού με εργονομικές γωνίες για λιγότερο μόχθο εργασίας

L 950 mm

011280090
1128FX € 48,00 € 23,40

Ψαλίδι ηλεκτρολόγου, ίσιες λάμες από ανοξείδωτο χάλυβα, με μικροδόντωση, αυλακι κοπής καλωδίων και πρέσα για σωληνωτούς ακροδέκτες

- Αρθρωτή θήκη ζώνης
- Λαβές με διπλό υλικό
- Πείρος που δεν χαλαρώνει



011280088
1128BAX € 48,50 € 23,60

Ψαλίδι ηλεκτρολόγου διπλής δράσης, με προφίλ για φρεζάρισμα από ανοξείδωτο χάλυβα με επικάλυψη DLC

- Λάμα υψηλής επιφανειακής σκληρότητας (αντοχή σε τριβή και φθορά)
- Χαμηλός συντελεστής τριβής (ομαλή λειτουργία και αντικολλητικότητα)
- Έκκεντρος πείρος που αποτρέπει χαλάρωση
- Με ειδική πλαστική θήκη

**+ ΣΚΛΗΡΟΤΗΤΑ
- ΣΥΝΤΕΛΕΣΤΗΣ
ΤΡΙΒΗΣ**



Μορφή και φρέζα: σχεδιασμένο να μεγαλώνει οπές σε πλαστικό, από 13 mm σε 24 mm.



017260050
1726BM € 56,00 € 33,00

Σκελετός σιδηροπρίονου με σύστημα ταχείας απελευθέρωσης της λάμας

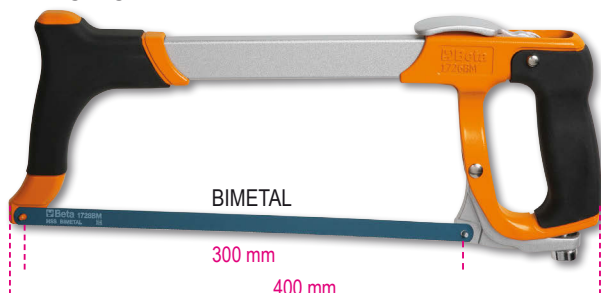

017780065
1778AN € 39,50 € 23,10

Σουγιάς, λεπίδα από ανοξείδωτο χάλυβα, λαβή από ελαφρύ ανοδιωμένο αλουμίνιο



017780080
1778SOS € 39,00 € 23,00

Σουγιάς αυτοκινήτου με σφυρί για θραύση τζαμιών και κόφτη ζώνης ασφαλείας σε θήκη

- με κλιπ και υφασμάτινη θήκη με θηλιά
- Λαβή από ανοδιωμένο αλουμίνιο
- κλείσιμο ασφαλείας της λεπίδας



017720040
1772M € 22,80 € 13,40

Κοπίδι ασφαλείας με λεπίδα που κρύβεται, παραδίδεται με 4 λεπίδες

- χυτοπρεσσαριστός κορμός
- αφαιρέτης συνδετήρων ενσωματωμένος στην λαβή



**ΡΥΘΜΙΖΟΜΕΝΟ ΒΑΘΟΣ
ΚΟΠΗΣ Ø=25 MM**

017710000
1771 € 10,30 € 6,00

Κοπίδι, 18 mm, με 3 λάμες





Η νέα οικογένεια προϊόντων Beta Λειαντικά είναι το όνομα για μια ολοκληρωμένη γκάμα σκληρών και ευέλικτων λειαντικών και μια εξαιρετική τεχνική υπηρεσία για επαγγελματίες, ως αποτέλεσμα των δεξιοτήτων κατασκευής που συνεισφέρουν οι κορυφαίες εταιρείες της αγοράς, AbraBeta και Elpa.

☎ 110350925
11035 1,0/SM-EXP
~~€ 690,00~~ € 403,50

Πέτρες κοπής σιδήρου και ανοξείδωτου, λεπτές ίσιες

- Πέτρες εξαιρετικά υψηλής απόδοσης
- Γενικής χρήσης για κοπή ανοξείδωτου χάλυβα, κραματοποιημένου χάλυβα και επεξεργασμένου/ακατέργαστου χάλυβα
- Υψηλή ικανότητα αφαίρεσης υλικού συνδυασμένη με χαμηλή φθορά της πέτρας
- Ελάχιστη θέρμανση της πέτρας κατά την εργασία
- Μειωμένη παραγωγή γρεζιού
- Μειωμένη απορροφηθείσα ισχύς απο το ηλεκτρικό εργαλείο
- Συνιστάται η χρήση ισχυρών ηλεκτρικών εργαλείων

Διάμετρος x Πάχος	Ν° τεμάχια	Κωδικός συσκευασίας
125 x 1,0	250	110350022

Κύρια χαρακτηριστικά

- Προστασία από τυχαία ενεργοποίηση
- Πρόσθετη αντικραδασμική λαβή που μπορεί να τοποθετηθεί και στις δύο πλευρές
- Προφυλακτήρας πέτρας με κλείστρο για γρήγορη τοποθέτηση (χωρίς εργαλεία)
- Συσκευή κλειδώματος άξονα για γρήγορη αλλαγή πέτρας
- Συρόμενος διακόπτης κλειδώματος ενεργοποίησης /απενεργοποίησης
- Οι αεραγωγοί προστατεύονται από τη διείσδυση σκόνης και παρέχουν βέλτιστη απόδοση ψύξης
- Περιλαμβάνεται κλειδί σέρβις

SPECIAL PROMOTION

Γωνιακός τροχός

- Ισχυρός κινητήρας (1400 W) - Μεταβλητής ταχύτητας
- Αντιολισθητική εργονομική λαβή για βελτιωμένη άνεση και ασφάλεια
- Χαμηλότερο ύψος κεφαλής που επιτρέπει την εργασία σε περιορισμένο χώρο

Τεχνικά χαρακτηριστικά

- Ισχύς: 1400 W
- Τάση: 220-240 V / 50 Hz
- Διάμετρος πέτρας (η πέτρα δεν περιλαμβάνεται): 125/115 mm
- Ταχύτητα εν κενώ: 3,000 - 10,000 rpm
 - Σπείρωμα άξονα: M14
- Μήκος καλωδίου (δεν μπνερδεύεται): 4 m
 - Βάρος: 2.5 kg

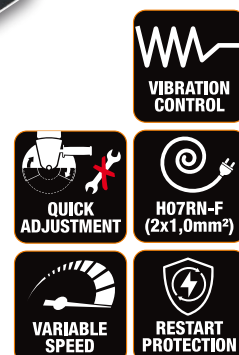

11001

Πέτρες κοπής σιδήρου με κούρμα

A30S

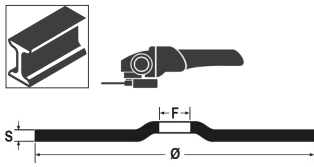

Ø mm	S mm	F mm	Code	€
115	3,2	22,23	110010118	€ 2,09 € 1,20
230	3,2	22,23	110010233	€ 4,80 € 2,80

11011

Πέτρες λείανσης σιδήρου με κούρμα

A24N

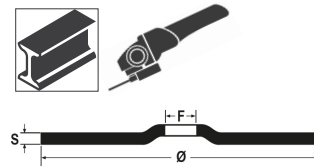

Ø mm	S mm	F mm	Code	€
115	6,5	22,23	110110115	€ 2,57 € 1,50
125	6,5	22,23	110110125	€ 2,89 € 1,70
230	6,5	22,23	110110230	€ 8,50 € 5,00

11045-11049

Πέτρες κοπής σιδήρου και ανοξείδωτου, λεπτές ίσιες

PREMIUM LINE

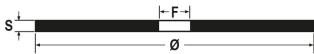

	Ø mm	S mm	F mm	Code	€
11045 A46Q	115	1,0	22,23	110450010	€ 2,09 € 1,20
11045 A46Q	115	1,6	22,23	110450016	€ 2,09 € 1,20
11046 A46Q	125	1,0	22,23	110460010	€ 2,09 € 1,20
11046 A46Q	125	1,6	22,23	110460016	€ 2,09 € 1,20
11049 A36Q	230	2,0	22,23	110490019	€ 4,15 € 2,40

11034-11038

Πέτρες κοπής σιδήρου και ανοξείδωτου, λεπτές ίσιες

- Υψηλή ικανότητα αφαίρεσης υλικού συνδυασμένη με χαμηλή φθορά του δίσκου
- Ελάχιστη θέρμανση του δίσκου εργασίας
- Μειωμένη παραγωγή γρεζιού
- Μειωμένη απορροφηθείσα ισχύς απο το ηλεκτρικό εργαλείο
- Συστήνεται η χρήση ισχυρών ηλεκτρικών εργαλείων

A46U



TOP LINE

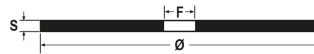

	Ø mm	S mm	F mm	Code	€
11034	115	1,0	22,23	110340022	€ 2,41 € 1,40
11034	115	1,6	22,23	110340062	€ 2,41 € 1,40
11035	125	1,0	22,23	110350022	€ 2,89 € 1,70
11035	125	1,6	22,23	110350062	€ 2,89 € 1,70
11038	230	2,0	22,23	110380022	€ 5,45 € 3,20

11202A

Δίσκοι βεντάλιας με επένδυση ζirkονίου, πλαστική βάση, διπλά πτερύγια



P	Ø mm	F mm		€
40	115	22,23	112020004	€ 3,55 € 2,10
60	115	22,23	112020006	€ 3,55 € 2,10
80	115	22,23	112020008	€ 3,20 € 1,90
120	115	22,23	112020012	€ 3,20 € 1,90

11214A

Δίσκοι βεντάλιας με επένδυση ζirkονίου, πλαστική βάση, διπλά πτερύγια



P	Ø mm	F mm		€
40	115	22,23	112140004	€ 4,00 € 2,30
60	115	22,23	112140006	€ 4,00 € 2,30
80	115	22,23	112140008	€ 4,00 € 2,30
120	115	22,23	112140012	€ 4,00 € 2,30

11204A

Δίσκοι βεντάλιας με επένδυση ζirkονίου, βάση fibreglass, μονά πτερύγια



P	Ø mm	F mm		€
40	115	22,23	112040004	€ 3,55 € 2,10
60	115	22,23	112040006	€ 3,55 € 2,10
80	115	22,23	112040008	€ 3,20 € 1,90
120	115	22,23	112040012	€ 3,20 € 1,90

11216A

Δίσκοι βεντάλιας με επένδυση ζirkονίου, βάση fibreglass, μονά πτερύγια



P	Ø mm	F mm		€
40	115	22,23	112160004	€ 4,00 € 2,30
60	115	22,23	112160006	€ 4,00 € 2,30
80	115	22,23	112160008	€ 4,00 € 2,30
120	115	22,23	112160012	€ 4,00 € 2,30

11210B

Δίσκοι βεντάλιας με επένδυση ζirkονίου, βάση fibreglass, μονά πτερύγια



Ø mm	P	F mm		€
125	40	22,23	112100104	€ 4,00 € 2,30
125	60	22,23	112100106	€ 4,00 € 2,30
125	80	22,23	112100108	€ 4,00 € 2,30

11220B

Δίσκοι βεντάλιας με επένδυση ζirkονίου, βάση fibreglass, μονά πτερύγια



Ø mm	P	F mm		€
125	40	22,23	112200104	€ 5,45 € 3,20
125	60	22,23	112200106	€ 5,45 € 3,20
125	80	22,23	112200108	€ 5,45 € 3,20

Η νέα σειρά γωνιακών τροχών της Beta

Ισχύς, Αξιοπιστία και Ανθεκτικότητα είναι τα τρία χαρακτηριστικά γνωρίσματα της νέας σειράς, με επίκεντρο επίσης τη μέγιστη ασφάλεια και ευκολία χρήσης για τους επαγγελματίες.

• Εξαιρετική απόδοση:

Ισχυρός, εμποτισμένος με ρητίνη, ανθεκτικός στη φθορά κινητήρας. Οι αεραγωγοί προσφέρουν βέλτιστη ψύξη, προστατεύοντας από τη διεύδυση σκόνης.

• Απαράμιλλη ασφάλεια για τους χειριστές:

Συσκευή κλειδώματος άξονα για γρήγορες αλλαγές πετρών. Προστασία από τυχαία ενεργοποίηση.

Ομαλή εκκίνηση, για περιορισμό ρεύματος αιχμής στην εκκίνηση.

• Μοναδική άνεση και ευκολία χειρισμού:

Αντιολισθητική εργονομική λαβή για καλύτερο κράτημα. Χαμηλωμένη κεφαλή που επιτρέπει την εργασία σε περιορισμένους χώρους.

Καλώδιο μήκους τουλάχιστον 4 μέτρων που δεν μπερδεύεται για μεγαλύτερη ευκολία κινήσεων.

Πρόσθετη λαβή που μπορεί να τοποθετηθεί και στις δύο πλευρές.

Διατίθενται για πέτρες διαμέτρου 115/125/230 mm, ονομαστικής ισχύος από 750 W έως 2.400 W.



☎ 019560011
1956 115-750W € 96,50 € 56,20

Γωνιακός τροχός για πέτρες Ø 115 mm

Ιδανικός για εργασίες κοπής, λείανσης και τράχυνσης. **Ισχυρός κινητήρας (750 W)**

Αντιολισθητική εργονομική λαβή για μεγαλύτερη άνεση και ασφάλεια.

- Χαμηλή κεφαλή που επιτρέπει την εργασία σε περιορισμένους χώρους
- Εξαιρετικά ελαφρύ (δεν ζυγίζει περισσότερο από 1,8 κιλά)



4 m

750W

Τεχνικά χαρακτηριστικά

- Ισχύς: 750 W
- Τάση: 220-240 V / 50 Hz
- Διάμετρος πέτρας (η πέτρα δεν περιλαμβάνεται): 115 mm
- Ταχύτητα εν κενώ: 11.000 rpm
- Σπείρωμα άξονα: M14
- Μήκος καλωδίου (δεν μπερδεύεται): 4 m
- Βάρος: 1,8 κιλά

☎ 019560125
1956 125-1400W € 183,00 € 106,80

Γωνιακός τροχός για πέτρες Ø 125 mm

Ιδανικός για εργασίες κοπής, λείανσης και τράχυνσης. **Ισχυρός κινητήρας (1400 W) - Ρυθμιζόμενη ταχύτητα**

Αντιολισθητική εργονομική λαβή για μεγαλύτερη άνεση και ασφάλεια.

Χαμηλή κεφαλή που επιτρέπει την εργασία σε περιορισμένους χώρους.

ΡΥΘΜΙΖΟΜΕΝΗ
ΤΑΧΥΤΗΤΑ



4 m

1400W

Τεχνικά χαρακτηριστικά

- Ισχύς: 1400 W
- Τάση: 220-240 V / 50 Hz
- Διάμετρος πέτρας (η πέτρα δεν περιλαμβάνεται): 125/115 mm
- Ταχύτητα εν κενώ: 3.000 - 10.000 rpm
- Σπείρωμα άξονα: M14
- Μήκος καλωδίου (δεν μπερδεύεται): 4 m
- Βάρος: 2,5 kg

☎ 019560230
1956 230-2400W € 254,00 € 148,50

Γωνιακός τροχός για πέτρες Ø 230 mm

Ιδανικός για πολύπλοκες εργασίες κοπής, λείανσης και λιμαρίσματος. **Ισχυρός κινητήρας (2400 W)**

Αντιολισθητική εργονομική λαβή για μεγαλύτερη άνεση και ασφάλεια.



4 m

2400W

Τεχνικά χαρακτηριστικά

- Ισχύς: 2400 W
- Τάση: 220-240 V / 50 Hz
- Διάμετρος πέτρας (η πέτρα δεν περιλαμβάνεται): 230 mm
- Ταχύτητα εν κενώ: 6.500 rpm
- Σπείρωμα άξονα: M14
- Μήκος καλωδίου (δεν μπερδεύεται): 4 m
- Βάρος: 5,8 kg

018980004
1898/K40 € 5.770,00 € 3.378,10

ΑΠΟΤΕΛΕΣΜΑΤΙΚΟ ΚΑΙ ΦΙΛΙΚΟ ΠΡΟΣ ΤΟ ΠΕΡΙΒΑΛΛΟΝ

Φιλική προς το περιβάλλον, θερμαινόμενη χειροκίνητα δεξαμενή καθαρισμού

- Χρησιμοποιώντας το βιοενεργό υγρό που περιλαμβάνεται, το λάδι και τα κατάλοιπα μπορεί να αφαιρεθούν αποτελεσματικά από μηχανικά εξαρτήματα χωρίς την ανάγκη επιθετικών χημικών
- Το βιοενεργό υγρό μετατρέπει το λάδι και τα άλλα σε διοξείδιο του άνθρακα και νερό που μπορεί να είναι επαναχρησιμοποιείται ξανά και ξανά
- δεν χρειάζεται ειδική συλλογή και διάθεση αποβλήτων
- κατάλληλο τόσο για μεταλλικά όσο και για πλαστικά εξαρτήματα

ΕΞΟΠΛΙΣΜΟΣ:

- μακριά βούρτσα και σωλήνας σύνδεσης
- λειτουργία για δεξιόχειρες και αριστερόχειρες
- διάτρητο πλέγμα από ανοξείδωτο χάλυβα
- τροχοί με φρένα
- κάρτα με ένδειξη θερμοκρασίας λειτουργίας και ειδοποίησης χαμηλού επιπέδου

ΑΞΕΣΟΥΑΡ ΠΕΡΙΛΑΜΒΑΝΟΝΤΑΙ:

- 2 δοχεία των 20 λίτρων υγρού απορρυπαντικού και 2 συσκευασίες βακτηρίων
- 2 συσκευασίες βιοενεργού υγρού



ΟΧΙ ΣΥΓΚΕΝΤΡΩΣΗ ΥΓΡΩΝ!

Μέγιστη ικανότητα αντλίας	10 l/min
Χωρητικότητα δεξαμενής	40 l
Θερμοκρασία λειτουργίας	+5°C ÷ +40°C
Βάρος	50 kg (όταν είναι άδειο)
Εσωτερικές διαστάσεις	710x370x200 mm

ΠΡΟΣΟΧΗ

Χώρες όπου επιτρέπεται η διανομή του προϊόντος 1898 / K40: Αυστρία, Βέλγιο, Γαλλία (από το 2021), Ουγγαρία, Ιταλία, Κάτω Χώρες, Πολωνία, Πορτογαλία, Ισπανία, Ηνωμένο Βασίλειο.

1895



Δοχείο για καθαρίσμα με υπερήχους

- Το καθαρίσμα με υπερήχους βασίζεται σε θέρμανση υγρού για αποτελεσματικό καθαρίσμα ανταλλακτικών και μεταλλικών εξαρτημάτων γενικά (μπεκ, καρμπιρατέρ, βαλβίδες κλπ)
- Ψηφιακή ένδειξη επιλογής θερμοκρασίας και χρόνου καθαρισμού
- Δύο επιλογές καθαρισμού: "μαλακό" και "κανονικό"
- Για πιο ακριβές καθαρίσμα, προσθέστε απορρυπαντικό που δεν αφρίζει ειδικό για καθαρίσμα με υπερήχους
- Η χρήση της λειτουργίας degas επιταχύνει τη διαφυγή αέρα σε όλο το δοχείο, βελτιώνοντας έτσι την απόδοση του καθαρισμού με υπερήχους.



1895 6 1895 13 1895 27

Χωρητικότητα δοχείου	6 l	13 l	27 l
Βάνα αδειάσματος	✓	✓	✓
Ισχύς	150 Watt	300 Watt	500 Watt
Θερμαντική ισχύς	300 Watt	400 Watt	500 Watt
Περιοχή θερμοκρασίας	0÷80°C	0÷80°C	0÷80°C
Διάρκεια καθαρισμού	0-99 λεπτά	0-99 λεπτά	0-99 λεπτά
Συχνότητα	40 kHz	40 kHz	40 kHz
Τροφοδοσία	220/230V	220/230V	220/230V
Διαστάσεις	330x180x310 mm	350x325x320 mm	530x330x380 mm
Διαστάσεις δοχείου	300x155x150 mm	325x235x145 mm	500x300x200 mm

018950060
1895 6 € 893,00 € 522,00

018950130
1895 13 € 1.380,00 € 809,00

018950270
1895 27 € 1.920,00 € 1.124,70

014980108
1498/8A € 272,00 € 159,10

Ηλεκτρονικός φορτιστής μπαταριών

- Προστασία από ανάστροφη πολικότητα και βραχυκυκλώματα
- Ψηφιακή οθόνη οπίσθιου φωτισμού
- Τραβηχτός γάντζος



8A

		IP 65 	
Τάση τροφοδοσίας	220V-240V		
Συχνότητα	50-60 Hz		
Ονομαστικό ρεύμα (Min-Max)	2-8 Amp		
Τάση μπαταρίας	12V		
Χωρητικότητα μπαταρίας	5Ah-160Ah		
Κλάση προστασίας	IP65		
Τύπος μπαταρίας	Wet-Gel-Dry-AGM		

Ηλεκτρονικός φορτιστής μπαταριών πολλαπλών χρήσεων, 12-24V

- Ψηφιακή οθόνη οπίσθιου φωτισμού
- φόρτιση και διατήρηση φόρτισης
- προστασία από ανάστροφη πολικότητα και βραχυκύκλωμα
- 9 βήματα φόρτισης
- σύστημα κυμαινόμενης φόρτισης 'floating'



16A



25A

		IP 65 	

NEW

014980125
1498/25A € 668,00 € 390,60

- μέγιστο ρεύμα φόρτισης.: 25A, συνεχές
- λειτουργία SHOW ROOM (13,8V - 21A)
- λειτουργία SUPPLY (14V - 21A)
- λειτουργία αποθήκευσης μνήμης (13,8V - 21A)

1498/16A 1498/25A

Τροφοδοσία ρεύματος	220-240V	220-240V
Ισχύς	240W	390W
Ρεύμα φόρτισης	4-16A	5-25A
Τύποι μπαταρίας	Agm - Wet - Lithium (LiFePo4)	Agm - Wet - Lithium (LiFePo4)
Ικανότητα φόρτισης	5-360Ah	5-550Ah
Ικανότητα συντήρησης	5-550Ah	5-800Ah
Τάση εξόδου	12-24V	12-24V
Ελάχιστη τάση μπαταρίας	0,8V	0,8V
Βαθμός προστασίας	IP20	IP20
Διαστάσεις	260x130x75 mm	260x130x75 mm

014980126
1498/16A € 583,00 € 340,80

- μέγιστο ρεύμα φόρτισης.: 16A, συνεχές
- λειτουργία SHOW ROOM (13,8V - 12A)
- λειτουργία SUPPLY (14V - 12A)
- λειτουργία αποθήκευσης μνήμης (13,8V - 12A)

017600008
1760DGT/2 € 901,00 € 526,50

Ψηφιακό πολύμετρο αυτοκινήτου, φορητό, με παλμογράφο 2 καναλιών και γεννήτρια κυματομορφής



- KIT ΠΕΡΙΕΧΕΙ:**
- ακροδέκτες μέτρησης
 - 2 BNC ακροδέκτες κροκόδειλου για παλμοσκόπιο
 - ακροδέκτης για παλμοσκόπιο (1X και 10X)
 - φορτιστής μπαταρίας
 - θήκη από νάιλον

Μέγιστη τάση	600V DC
Μέγιστο ρεύμα	10A DC
Μέγιστη αντίσταση	40MOHM
Μέγιστη χωρητικότητα	100uF
Οθόνη	2.8" έγχρωμη TFT
Ανάλυση	320 x 240 pixels
Τροφοδοσία	100V-240V AC, 50Hz-60Hz; DC INPUT 5V DC-2A
Μπαταρία	2 x 2600 mAh



199 mm
40 mm
98 mm



ΠΡΟΔΙΑΓΡΑΦΕΣ ΠΑΛΜΟΣΚΟΠΙΟΥ

Οριζόντιο

Εύρος ζώνης: 40MHz
Εύρος συχνοτήτων δειγματοληψίας: 250MSa / s (μονό κανάλι) - 125MSa / s (διπλό κανάλι)
Εύρος SEC / DIV: 5ns / div ÷ 500s / div 1,2,5 ακολουθία

Κάθετο

Εύρος VOLTS / DIV: 10mV / div ÷ 10V / div BNC input
Επιλέξιμο ανάλογο, όριο εύρους ζώνης, τυπικό: 20MHz
Απόκριση χαμηλής συχνότητας (-3db): ≤10Hz a BNC
DC Gain Accuracy: ± 3% για τη λειτουργία κανονικής ή μέσης απόκτησης, 10V / div ÷ 10 mV / div

Έναυση

Τύπος: Edge
Λειτουργία: Αυτόματο, Κανονικό, Μονό
Κλίση: Άνοδος, πτώση, άνοδος και πτώση
Πηγή: CH1, CH2

Εισαγωγή

Σύζευξη: DC, AC ή GND
Υποστηριζόμενοι παράγοντες εξασθένησης ανιχνευτή: 1X, 10X, 100X, 1000X

Τυχία γεννήτρια κυματομορφής

Συχνότητα κυματομορφής: Sine (1Hz ÷ 25MHz), Square (1Hz ÷ 10MHz), Ramp (1Hz ÷ MHz), EXP (1Hz ÷ 5MHz)
Πλάτος: 2.5Vpp (50Ω) - 5Vpp (υψηλή αντίσταση)
Αντίσταση εξόδου: 50Ω



NEW

014970190

1497BS
~~€ 28,00~~
€ 16,40

45 mm

Πένσα για αφαίρεση ρελέ και ασφάλειας, ίσια, λεπτή σειρά

Οι μακριές, εξαιρετικά λεπτές μύτες επιτρέπουν την αφαίρεση του ρελέ και της ασφάλειας από μικρές περιοχές.

L mm	L1 mm	A mm
230	45	14

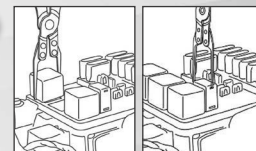

014970195

1497SS
~~€ 25,50~~
€ 14,90
Αυτοσφαιζόμενη πένσα για συγκόλληση καλωδίων

- Τα καλώδια προς συγκόλληση τοποθετούνται σε κοντινή απόσταση μεταξύ τους χάρη στα πάνω κλιπ της πένσας.
- Ένας ενσωματωμένος μηχανισμός ράγας επιτρέπει την τοποθέτηση των καλωδίων σε 6 διαφορετικές θέσεις

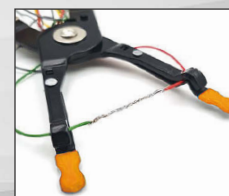

L mm	A Max mm
245	14÷70

NEW

014970200

1497/C23
~~€ 277,00~~
€ 162,00
Συλλογή με 23 εργαλεία για άνοιγμα ηλεκτρικών ακροδεκτών

440x250x70 mm



017600350

1760/IR500
~~€ 199,00~~
€ 116,60

Ψηφιακό υπέρυθρο θερμομέτρο με σύστημα στόχευσης διπλού laser
ΤΕΧΝΙΚΑ ΧΑΡΑΚΤΗΡΙΣΤΙΚΑ

Περιοχή: -50 ÷ 500 °C (-22 ÷ +932 °F)

Ανάλυση οθόνης: 0.1

Εκπεμπτικότητα: 0.1 ÷ 1 ρυθμιζόμενη

Ακρίβεια: -50 °C ÷ +20 °C (+/- 3 °C);

20 ÷ 500 °C (+/-2% ή 2 °C)

Λόγος απόστασης (D:S): 12:1

Αυτόματο σβήσιμο: περίπου σε 10 δευτερόλεπτα

Θερμοκρασία λειτουργίας: 0 °C ÷ 50 °C

Θερμοκρασία αποθήκευσης:

-20 °C ÷ 60 °C

Τροφοδοσία: 1X 9V μπαταρία



014970300

1497/C94
~~€ 474,00~~
€ 277,30
Συλλογή με 94 ακροδέκτες για έλεγχο σε οχήματα για χρήση με τα βασικά διαγνωστικά όργανα

Περιεχόμενα συλλογής:

- 2 t-taps
- 2 ποτενσιόμετρα
- 2 ενδεικτικά λαμπάκια
- 2 ακροδέκτες SRS
- 2 κροκοδειλάκια
- 2 ακροδέκτες καρφί
- 2 ακροδέκτες
- 2 ακροδέκτες διπλή μπανάνα
- 4 ακροδέκτες μονή μπανάνα
- 24 πλακέ αρσενικοί ακροδέκτες 0.6÷6 mm
- 12 στρόγγυλοι θηλυκοί ακροδέκτες 1.6÷3.9 mm
- 24 πλακέ θηλυκοί ακροδέκτες 0.6÷6 mm
- 12 στρόγγυλοι θηλυκοί ακροδέκτες 1.6÷3.9 mm

430x390x100 mm



017600003

1760PA/AC-DC2000

€ 790,00 € 462,00

Αμπερομετρική τσιμπίδα με ψηφιακό πολύμετρο και σύνδεση Bluetooth

- Μετρήσιμες παράμετροι:
- Τάση DC: 0,1mV ÷ 1000V
 - Τάση AC: 0,1mV ÷ 1000V
 - Ρεύμα AC: 0,01A ÷ 2000A
 - Ρεύμα DC: 0,01A ÷ 2000A
 - Αντίσταση: ΑΝΤΙΣΤΑΣΗ: 0.1Ω ÷ 60MΩ
 - Χωρητικότητα: 1nF ÷ 6000 μF
 - Συχνότητα: 10kHz ÷ 20kHz
 - Θερμοκρασία: -20 °C ÷ 1000 °C -4 °F ÷ 1832 °F
 - Τροφοδοσία: 1,5V, τύπου AA (περιλαμβάνονται)
 - Σύνδεση Bluetooth (έκδοση 4.0)

NEW

2000A



1000A

Αμπερομετρική τσιμπίδα και ψηφιακό πολύμετρο

- ΧΑΡΑΚΤΗΡΙΣΤΙΚΑ
- DC τάση: 0.1mV ÷ 600V
 - AC τάση: 0.1mV ÷ 600V
 - AC ρεύμα: 0.01A ÷ 1000A
 - DC ρεύμα: 0.01A ÷ 1000A
 - Αντίσταση: 0.1Ω ÷ 40MΩ
 - Χωρητικότητα: 0.001nF ÷ 40 μF
 - Συχνότητα: 0.001kHz ÷ 4kHz
 - Θερμοκρασία: -40°C ÷ 1000 °C -40°F ÷ 1832°F



380x280x100 mm

300 mm
43 mm
110 mm



014980040

1498BC/12

€ 401,00 € 234,50

Φορητός εκκινητής πολλαπλών χρήσεων, 12V

- Προστασία συσκευής από αναστροφή πολικότητας, βραχύκλωμα, υπερρεύματα, υπερφόρτιση και υπερθέρμανση

Παραδίδεται με:

- Θήκη προστασίας
- Καλώδιο με τσιμπίδες
- Θύρες USB για φόρτιση ηλεκτρονικών συσκευών
- LED ένδειξη φόρτισης μπαταρίας
- Καλώδια USB και USB-C
- Τροφοδοτικό
- Φακός LED πολλαπλών λειτουργιών



1500A

40 mm
100 mm
225 mm

NEW



Ρεύμα εκκίνησης	600A
Ρεύμα pick-up	1500A
Τύπος μπαταρίας	4 κυψέλες LifePo4
Χωρητικότητα μπαταρίας	25000mAh



014980480

1498/12

€ 853,00 € 498,80

Φορητός εκκινητής οχημάτων, 12V

- Ρεύμα pick-up: 2200A
- Μπαταρία σφραγισμένη μολύβδου οξέος, τύπου στερεού ηλεκτρολύτη (AGM)



014980490

1498/24

€ 1.685,00 € 985,80

Φορητός εκκινητής επιβατικών και επαγγελματικών οχημάτων, 12-24V

- Ρεύμα pick-up: 4200A (12V) - 2100A (24V)
- Μπαταρία σφραγισμένη μολύβδου οξέος, τύπου στερεού ηλεκτρολύτη (AGM)



Φορητός εκκινητής υψηλής απόδοσης, 12-24 V, πάρα πολύ ελαφρύς

Ο μικροεπεξεργαστής παρέχει πλήρη προστασία από:

- ανάστροφη πολικότητα
- βραχυκυκλώματα
- λάθος τάση
- υπερφορτίσεις
- χαμηλή παροχή
- υπερθέρμανση



12-24V



014980012
1498LT/12 € 1.041,00 € 608,80

- Ζυγίζει μόλις 2.5 kg
- Μήκος καλωδίου: 500 mm
- Πλήρης με τροφοδοτικό φορτιστή 12 V 1.3A

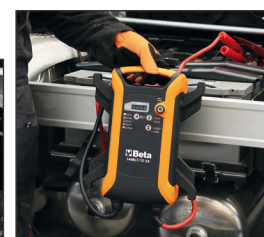

014980014
1498LT/12-24 € 2.070,00 € 1.210,80

- Μέχρι και 10,000A σε βάρος 5 kg
- μήκος καλωδίου: 160 cm
- διατομή καλωδίου: 25mm²
- αυτόματη τροφοδοσία: 4 Amp



1498LT/12 1498LT/12-24

τάση λειτουργίας	12V	12/24V
ρεύμα σε συνέχεια	800A	2000/1000 A
μέγιστο ρεύμα εκκίνησης	2000A	5000/2500 A
ρεύμα κορυφής	4000A	10000/5000 A
ρεύμα τσιμπιδας	1000 A	1000 A
μήκος καλωδίου	500 mm	1600 mm
Τύπος μπαταρίας	4 στοιχείων LifePo4	4 στοιχείων LifePo4
Λειτουργία διατήρησης μνήμης	NAI	NAI
Διαστάσεις	260x135x72 mm	350x240x140 mm

014980401
1498TB/12-24 € 831,00 € 486,20

Ψηφιακός ελεγκτής μπαταρίας, 12V, και αναλυτής συστήματος φόρτισης/εκκίνησης, 12-24V

- επιτρέπει έλεγχο των εξής: μπαταρία, εναλλάκτη (smart και νορμάλ) και μίξα, κυμάτωση διόδου τεστ σασί
- διαθέτει λογισμικό για εκτύπωση του τεστ από PC
- οθόνη οπίσθιου φωτισμού
- συμπαγής, ανθεκτικός σε κτυπήματα σκελετός
- λογισμικό σε 10 γλώσσες
- πλήρης με υποδοχή για σύνδεση φορητού μικρού εκτυπωτή (προαιρετικό εξάρτημα, Beta 1498ST/TB)



εφαρμογές	- Έλεγχος μπαταρίας 12V - Έλεγχος δινamό, 12-24V - Έλεγχος μίξας
περιοχή λειτουργίας	100-2000 CCA
πρότυπα αναφοράς	CCA, SAE, DIN, EN, IEC, JIS
υποστηριζόμενες μπαταρίες	PB, WET, GEL, AGM, AGM FLAT, EFB
βολτόμετρο	9V-36V
μήκος καλωδίου	1600 mm
γλώσσες	Ιταλικά, Αγγλικά, Γαλλικά, Γερμανικά, Ισπανικά, Πολωνικά, Ρουμανικά, Ολλανδικά, Σουηδικά και Φινλανδικά
παραδίδεται με	Καλώδιο USB και λογισμικό



435x320x100 mm

009600510
960AD/TP2
 € 659,00 € 385,60

Σετ με προσαρμογές για 960TP σε πλαστική κασετίνα

- Περιεχόμενα:
- Προσαρμογές μπεκ
- Προσαρμογές προθερμαντών
- Προσαρμογές μπουζί -
- Προσαρμογές τάπας λαδιού
- Προσαρμογές μπεκ βενζίνης
- Σετ εφεδρικές τσιμούχες

≡ 430x310x50 mm



1464T

014640050
1464T
 € 1.053,00 € 615,50



Ψηφιακός ελεγκτής πίεσης και συμπίεσης

ΤΕΧΝΙΚΑ ΧΑΡΑΚΤΗΡΙΣΤΙΚΑ

- 5" οθόνη αφής
- επαναφορτιζόμενη μπαταρία πολυμερούς λιθίου
- πλήρης με αισθητήρα 80 bar (για χαμηλή πίεση) και καλώδιο USB

014640377
1464IC-RK
 € 241,00 € 140,90

Σετ με προσαρμογές για προθερμαντήρες για αυτοκίνητα, φορτηγά, μηχανές σκαφών και αγροτικών μηχανημάτων

Παραδίδεται με 1464IC



1464T

014640450
1464AP
 € 951,00 € 556,10

Σετ για έλεγχο συστήματος υψηλής πίεσης σε κινητήρες diesel κοινής ράγας, με 1464T

- σετ σωλήνων υψηλής πίεσης
- συνδέσεις
- αισθητήρα 2,000 bar



1464T

≡ 430x310x50 mm

014640300
1464CBD
 € 892,00 € 521,40

Ολοκληρωμένο σετ με προσαρμογές για έλεγχο συμπίεσης σε κινητήρες βενζίνης και diesel, με τον ελεγκτή 1464T

Επιτρέπει τη σύνδεση με τον κινητήρα για τη δοκιμή συμπίεσης βενζίνης και ντίζελ με τον ελεγκτή 1464T

Περιεχόμενα:

- 7 προσαρμογές μπουζί με βαλβίδες αντεπιστροφής
- 44 προσαρμογές προθερμαντήρα με βαλβίδες αντεπιστροφής
- 1 ρυθμιζόμενη προσαρμογή μπεκ ψεκασμού για αυτοκίνητα, φορτηγά, θαλάσσιους κινητήρες και γεωργικά μηχανήματα
- 1 προσαρμογή 90°, βαλβίδα απελευθέρωσης πίεσης και σωλήνα σύνδεσης
- χώρος που φιλοξενεί τον ελεγκτή 1464T στη θήκη



1464T

≡ 510x410x140 mm

014640500
1464APB
 € 486,00 € 283,80

Σετ για έλεγχο συστήματος υψηλής πίεσης σε κινητήρες βενζίνης FSI, για χρήση με 1464T

Συνοδεύεται από αισθητήρα 200 bar και συνδέσμους



1464T

≡ 240x210x50 mm

014640470
1464FG
 € 388,00 € 226,40

Σετ προσαρμογών για έλεγχο κινητήρων diesel κοινής ράγας (για χρήση με Beta 1464T-1464AP)

Χρησιμοποιώντας τον ελεγκτή με την κατάλληλη προσαρμογή, μπορούμε να προσδιορίσουμε αν το πρόβλημα είναι στην αντλία υψηλής ή στον ρυθμιστή, όταν δεν υπάρχει πίεση στο κύκλωμα υψηλής πίεσης των κινητήρων κοινής ράγας. Συνοδεύεται για Bosch, Delphi, Denso και Siemens ρυθμιστές πίεσης



1464T

≡ 350x250x80 mm



014640600

1464TDI

€ 147,50 € 86,30

Σετ για έλεγχο πίεσης αντλίας σε κινητήρες TDI, για χρήση με 1464T

Συνοδεύεται από σύνδεσμο

240x210x50 mm



1464T



014640550

1464PT

€ 218,50 € 123,10

Σετ για έλεγχο πίεσης turbo, για χρήση με 1464T

Συνοδεύεται από αισθητήρα και καλώδιο σύνδεσης



240x210x50 mm

1464T



014640610

1464FAP

€ 243,50 € 142,20

Σετ για έλεγχο πίεσης φίλτρου μικροσωματιδίων πετρελαίου (DPF) για 1464T

Συνοδεύεται από:

- Αισθητήρα 500 mbar
- Προσαρμογή 8 mm με ταχυσύνδεσμο και εξάρτημα T
- Καλώδιο RJ45 μήκους 3m

240x210x50 mm



1464T



014640620

1464ADB

€ 113,50 € 66,20

Σετ για έλεγχο πίεσης συστήματος AdBlue® για 1464T

Παραδίδεται με προσαρμογές για χρήση με τον αισθητήρα 80-bar ο οποίος συμπεριλαμβάνεται στο 1464T

240x210x50 mm



1464T



014640570

1464VD

€ 243,50 € 142,20

Σετ ελέγχου κενού αέρος για 1464T

Για μέτρηση και αποθήκευση της μέγιστης τιμής κενού αέρος Συνοδεύεται από:

- αισθητήρα 800 mbar
- προσαρμογές 6 και 8 mm
- καλώδιο RJ45 3 μέτρων



240x210x50 mm

1464T



014640650

1464PF

€ 876,00 € 512,40

Σετ για έλεγχο πίεσης σε συστήματα πέδησης, για χρήση με 1464T

Συνοδεύεται από προσαρμογές και συνδέσμους

400x280x60 mm



1464T



014640700

1464PB

€ 673,00 € 393,50

Σετ 9 συνδέσμων για έλεγχο χαμηλής πίεσης καυσίμου (για χρήση με 1464T)

Ταχυσύνδεσμοι για ελεγκτή 1464T επιτρέπει τον γρήγορο έλεγχο χαμηλής πίεσης καυσίμου σε κινητήρες βενζίνης και πετρελαίου

520x440x120 mm



1464T



ΤΕΧΝΙΚΑ ΔΕΔΟΜΕΝΑ

Έλεγχος κενού αέρος:

0÷800 mbar

Ανάλυση: 1 mbar

Αποθήκευση μέγιστης τιμής

018990030

1899SI

€ 5.780,00

€ 3.380,10
Μηχάνημα 2 σε 1, για τον καθαρισμό των μπεκ ψεκασμού και της πολλαπλής εισαγωγής

ειδικά απορρυπαντικά μπορούν να χρησιμοποιηθούν για τον περιοδικό καθαρισμό των μπεκ ψεκασμού και της πολλαπλής εισαγωγής σε κινητήρες ντίζελ και βενζίνης, για την απομάκρυνση των επικαθίσεων αιθάλης και τέφρας

Τεχνικά χαρακτηριστικά:

- Τάση λειτουργίας: 12 V
- 2 εύκαμπτοι σωλήνες συντήρησης με ταχυσύνδεσμο
- 2 δεξαμενές (χωρητικότητα: 1 λίτρο η κάθε μία)



11,6 kg

 270 mm
420 mm
385 mm

018990011

1899A/M

€ 1.610,00

€ 941,50
Συσκευή καθαρισμού φίλτρων DPF/FAP®

Ειδικά απορρυπαντικά μπορούν να χρησιμοποιηθούν για τον καθαρισμό και την αποκατάσταση των φίλτρων DPF και FAP® που έχουν υποστεί ζημιά από επικαθίσεις αιθάλης και τέφρας. Τα αποτελέσματα μπορούν να ελεγχθούν με αυτοδιάγνωση, που επιτρέπει τον προσδιορισμό της μάζας της αιθάλης και της διαφοράς πίεσης στο DPF πριν και μετά την διαδικασία του καθαρισμού.

Παραδίδεται με:

- 1 σωλήνα τροφοδοσίας 2m
- 1 ταχυσύνδεσμο + ακροφύσια των αισθητήρων των σωληνώσεων
- 1 σύνδεσμο niplex M18x1.5 με ακροφύσιο για απευθείας σύνδεση στον αισθητήρα λάμδα
- 1 σωλήνα προέκτασης
- 1 DPF/FAP® ακροφύσιο spray
- 1 μαγνητικό δακτυλίδι στήριξης
- 1 DPF/FAP® σωλήνα με προσαρμογή και σύνδεσμο niplex M14/16/18 mm για τη σύνδεση των αισθητήρων λάμδα

Τεχνικές προδιαγραφές:

- τάση λειτουργίας: 12 V
- μήκος καλωδίου τροφοδοσίας: 3.9 m
- χωρητικότητα δοχείου: 1 l



Τρόλεϊ πολλαπλών χρήσεων με πόρτα

Μπορεί να χρησιμοποιηθεί σαν φορητός σταθμός εργασίας για διαγνωστικά εργαλεία, υπολογιστές, ελεγκτές και φορτιστές μπαταρίας.

- Σκελετός από λαμαρίνα βαμμένη;
- Απαράμιλλη σταθερότητα και στιβαρότητα
- Εργονομική λαβή
- 2 σταθερές ρόδες πίσω \varnothing 160 mm
- 2 περιστρεφόμενες ρόδες εμπρός \varnothing 125 mm (μία με φρένο)

049000112
CA49-G
€ 1.046,00 € 611,70

Τρόλεϊ πολλαπλών χρήσεων με πόρτα

049000102
CX49-G
€ 928,00 € 538,60

Τρόλεϊ πολλαπλών χρήσεων



1099 mm
460 mm
435 mm

Επιφάνεια 2 επιπέδων

2 ράφι με ρυθμιζόμενη θέση, 1 σταθερό ράφι και μια πόρτα



2 ράφι με ρυθμιζόμενη θέση, 1 σταθερό ράφι και μια πόρτα



2 χρήσιμα δοχεία στο πλάι



CX49-G

052000201
CB52-0
€ 937,00 € 548,10

Τρόλεϊ για κιβώτια ταχυτήτων με σύστημα ανάκτησης υγρών

Επικλινήσιμη επιφάνεια με σπές αποστράγγισης επιτρέπουν την συλλογή υγρών σε δοχείο

- Τέσσερις ρόδες, οι 2 με φρένο
- συρτάρι για εργαλεία
- αφαιρούμενο δοχείο συλλογής υγρών;
- 2 ράφια



870 mm
640 mm
1200 mm

kg
400



ΙΚΑΝΟΤΗΤΑ:
7 T

Ø 100 mm
60 kg

Συλλέκτες λαδιού

- ένδειξη στάθμης
- δίσκος συλλογής μεγάλης διαμέτρου με διαχωριστή νερού, χωρητικότητα: 12 l
- άδειασμα του δοχείου με αέρα μέσω σωλήνα 1.8 m

018770008
1877
€ 892,00 € 521,40

Συλλέκτης καμένου λαδιού, τροχήλατος, με δοχείο 90 l



018770080
1877A
€ 1.610,00 € 939,80

Συλλέκτης καμένου λαδιού / απορροφητήρας, τροχήλατος, με δοχείο 90 l και προ-θάλαμο

- Διαφανής προ-θάλαμος: χωρητικότητα 9.5 l
- 1.8-m σωλήνας αναρρόφησης

Στάνταρ εξαρτήματα:

- 1 σκληρός σωλήνας, \varnothing 5x700 mm
- 1 εύκαμπτος σωλήνας, \varnothing 5x700 mm
- 1 σκληρός σωλήνας, \varnothing 6x600 mm
- 1 εύκαμπτος σωλήνας, \varnothing 6x700 mm
- 1 εύκαμπτος σωλήνας, \varnothing 7x700 mm
- 1 εύκαμπτος σωλήνας, \varnothing 8x700 mm
- προσαρμογές για VW, BMW, CITROËN



018770100

1877F

€ 118,50 € 69,30

Συλλέκτης λαδιών για δοχεία 1 lt

- χωράει έως και 4 δοχεία τη φορά
- παραδίδεται με 2 δοχεία των 2 lt

NEW



ΧΩΡΑΕΙ ΕΩΣ ΚΑΙ 4 ΔΟΧΕΙΑ ΤΗ ΦΟΡΑ



405 mm
240 mm
270 mm

017580033

1758B-1,6

€ 49,00 € 28,70

Ανεπίστροφο χωνί, 1600 ml, με ταχυσυνδέσμους

Ταχυσυνδέσμοι για οχήματα VAG group



NEW

017580035

1758B-RNT

€ 32,00 € 18,80

Ταχυσύνδεσμος αντεπιστροφής για χωνί κωδικός 1758B

για κινητήρες Renault 1.5 dCi



017580030

1758B

€ 44,50 € 26,10

Χωνί αντεπιστροφής με ταχυσυνδέσμους

Ιδιαίτερα κατάλληλο για VAG αυτοκίνητα



VISSZAFOLYÁSGÁTLÓ



017580040

1758B/K5

€ 122,50 € 71,50

Κιτ ταχυσυνδέσμων, για χωνί αντεπιστροφής 1758B

Το κιτ περιέχει:

- 1 προσαρμογή για κινητήρες 1.5 dCi Renault, Dacia, Nissan
- 1 προσαρμογή για κινητήρες 1.5/1.6 dCi Renault, Dacia, Nissan
- 1 προσαρμογή για 3.0 BMW κινητήρες diesel
- 1 προσαρμογή για 1.5/2.0 βενζινοκινητήρες, VAG group
- 1 προσαρμογή σύνδεσης χωνιού, με βάνα



014940350

1494T/C5

€ 92,50 € 54,10

Σετ με ειδικά καρυδάκια για πλαστικές τάπες αποστράγγισης λαδιού

Το σετ περιέχει:

- 1 καρυδάκι για τάπες αποστράγγισης λαδιού ομίλου VAG
- 1 καρυδάκι για τάπες αποστράγγισης λαδιού BMW
- 1 καρυδάκι για τάπες αποστράγγισης λαδιού PSA και Ford
- 1 καρυδάκι για τάπες αποστράγγισης λαδιού Mercedes
- 1 κλειδί χειρός "T"



17 mm

173x125x50 mm



014820110
1482SN € 75,00 € 43,80

Πένσα περιστρεφόμενη για ταχυσύνδεσμους σωληνων καυσίμου, με αρθρωτά σαγόνια



L mm
260

009600780
960KPC € 394,00 € 230,40

Αναστρεφόμενος κρουστικός εξολκέας με ρυθμιζόμενη ροπή για προθερμαντές

- Ο πνευματικός εξολκέας ρυθμιζόμενης ροπής και τα ειδικά καρυδάκια επιτρέπουν το ξεβίδωμα σφηνωμένων προθερμαντήρων, ελαχιστοποιώντας τον κίνδυνο πρόκλησης βλάβης
- 5 κρουστικά καρυδάκια 1/4", μακριά, ειδικά σχεδιασμένα για προθερμαντήρες: 8-9-10-11-12 mm, 2 προεκτάσεις και 1 άρθρωση-σταυρός
- 4 ρυθμίσεις ροπής: 10-20-30-40 Nm
- Ρύθμιση δεξιόστροφα και αριστερόστροφα



420x185x60 mm

017580050
1758ADB-D € 43,00 € 25,10

Ανεπίστροφο χωνί για AdBlue®, με ευθεία σύζευξη

017580060
1758ADB-45° € 46,50 € 27,20

Ανεπίστροφο χωνί για AdBlue®, με σύζευξη 45°



ΜΕΓΙΣΤΗ ΧΩΡΗΤΙΚΟΤΗΤΑ 1 L



017590063
1759HD/3 € 693,00 € 405,70

Εργαλεία για έλεγχο φλαντζών και πλήρωση συστήματος ψύξης

Επιτρέπει τον έλεγχο του κύκλωματος (σωληνώσεις, συνδέσεις, αντλίες, ψυγεία) για διαρροές υπό πίεση και γεμίζει γρήγορα το κύκλωμα χωρίς να δημιουργούνται φυσαλίδες



600x500x140 mm

017590070
1759LR € 532,00 € 311,10

Εργαλείο πλύσης συστήματος ψύξης με βάση τη χρήση πεπιεσμένου αέρα, η υψηλή πίεση του νερού επιτρέπει την αποτελεσματική πλύση του συστήματος καθαρισμού

- Παρέχεται με 6 προσαρμογείς σύνδεσης συστήματος
- Μοχλός χειρισμού με κλειδίωμα θέσης για συνεχή χρήση
- Παρέχεται με ταχυσύνδεσμο νερού

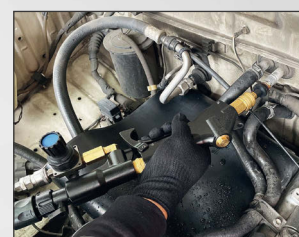

2,6 kg

390x330x100 mm

NEW

019490050
1949R

€ 87,50

€ 51,00

**Φυσητήρας
για τον καθαρισμό των
ψυγείων νερού**

Οι 5 οπές που είναι κάθετες στη λαβή επιτρέπουν την απομάκρυνση της βρωμιάς από τα ψυγεία νερού



ΤΜΗΜΑ 6 MM

mm	L mm
6	600



009600801

960KC-M8/M9/M10

€ 526,00

€ 307,40

**Συλλογή με εργαλεία για
αφαίρεση κατεστραμμένων
προθερμαντών**

**ΓΙΑ ΠΡΟΘΕΡΜΑΝΤΕΣ
ΜΕ ΣΠΕΙΡΩΜΑ
M8-M9-M10**



380x290x50 mm

009600261

960VTC

€ 353,00

€ 206,40

**Ελεγκτής διαρροής
για κυλίνδρους βενζινοκινητήρων**

Αφού εισαχθεί πεπιεσμένος αέρας στον κύλινδρο, ο μετρητής επιτρέπει τον έλεγχο για διαρροές συμπίεσης

Παρεχόμενοι σύνδεσμοι:
M10 - M12 - M14 - M14, μακρύ

NEW



2,3 kg

373x295x71 mm

014620110

1462/MB

€ 388,00

€ 222,50

**Σετ με άκρο σφυριού
για αφαίρεση μπεκ**

Το κιτ περιέχει:

- 1 άκρο σφυριού (4 kg) με στιλιάρι 400 mm
- 1 αρθρωτός προσαρμογέας, αρσενικό M10x1.5, θηλυκό M22x1.5 mm
- 1 προσαρμογέας, αρσενικό M22x1.5, θηλυκό M13x1.4 mm
- 1 προσαρμογέας, αρσενικό M14x1.5, θηλυκό M27x1 mm
- 1 προσαρμογέας, αρσενικό M14x1.5, αρσενικό M25x1 mm
- 1 προσαρμογέας, αρσενικό M14x1.5, αρσενικό M27x1 mm
- 1 προσαρμογέας, αρσενικό M14x1.5, θηλυκό M14x1.5 mm
- 1 προσαρμογέας, αρσενικό M14x1.5, αρσενικό M20x1 mm
- 1 προσαρμογέας, αρσενικό M14x1.5, αρσενικό M17x1 mm



500x250x80 mm

014620235

1462/KI

€ 3.110,00

€ 1.818,70

**Συλλογή με εξολκείς μπεκ
κοινής ραγας**

Επιτρέπει την αφαίρεση μπεκ
DELPHI-BOSCH-SIEMENS-DENSO

- Μηχανική και υδραυλική λειτουργία
- Περιλαμβάνει υδραυλικό γρύλο 12-t
- Μπορεί να χρησιμοποιηθεί απ'ευθείας σε οχήματα χωρίς αφαίρεση του κινητήρα
- Οι αμέτρητες επιλογές ρύθμισης της κεφαλής επιτρέπουν εργασία στους περισσότερους τύπους κινητήρων

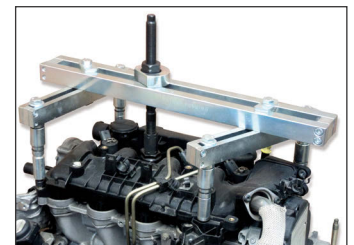

530x470x140 mm

009600726 ~~€ 76,50~~ € 44,50
960ER

Εξολκείας αδράνειας για ροδέλες μπεκ



**ΜΥΘΗ
ΒΑΘΜΙΑΙΑΣ ΚΟΠΗΣ**

018840010 ~~€ 587,00~~ € 343,20
1884

Εργαλείο για πλήρωση με λάδι για χειροκίνητα και αυτόματα κιβώτια και διαφορικά

Πλήρες με 12 προσαρμογές για άμεση σύνδεση

- Διαθέτει βαλβίδα αντεπιστροφής για πλήρωση χωρίς διαρροές
- Παροχή: 70 cc ανά κίνηση
- Χωρητικότητα δοχείου: 7.5 l
- Μέγιστο επιτρεπόμενο ιξώδες λαδιού: SAE 140



12 ΠΡΟΣΑΡΜΟΓΕΣ		
FORD		AT-101
UNIVERSAL (Bmw, Honda, Nissan...)		AT-102
VW-AUDI		AT-103
VW-AUDI-PORSCHE		AT-104
VW-AUDI-MINI COOPER		AT-105
MERCEDES		AT-106
DSG		AT-107
VW-AUDI CVT		AT-108
VOLVO		AT-109
TOYOTA-LEXUS		AT-110
SKODA		AT-111
VW Passat/Tiguan <2007		AT-112

014540010 ~~€ 53,50~~ € 31,20
1454P

Ξύστρα για αφαίρεση υπολειμμάτων συσκευασίας και στεγανωτικών

Συνιστάται ιδιαίτερα για καθαρισμό κεφαλών και επίπεδων επιφανειών για εφαρμογή



$\frac{S}{mm}$	L mm	L1 mm
3,3	210	32

018840200 ~~€ 148,00~~ € 86,90
1884N/C8

Σετ με 8 προσαρμογές για 1884

Το σετ περιέχει:

- 1 προσαρμογή για Infiniti, 7 ταχυτήτων, M8x1.0
- 1 προσαρμογή για Honda, Hyundai, Kia 5x8x200 mm
- 1 προσαρμογή για Skoda M18x1.5
- 1 προσαρμογή για Mini M14x1.5
- 1 προσαρμογή για Nissan M10x1.5
- 1 προσαρμογή για Nissan Juke M12x1.25
- 1 προσαρμογή για GM M12x1.75
- 1 προσαρμογή για οχήματα VAG, 7 ταχυτήτων



200x145x40 mm

014380260 ~~€ 746,00~~ € 435,90
1438K/DSG-2

Σετ εργαλείων για ευθυγράμμιση διπλών συμπλεκτών DSG 6 και 7 ταχυτήτων

Για χρήση με διπλούς συμπλέκτες DSG 6 ταχυτήτων και χειροκίνητη αλλαγής, 7 ταχυτήτων DSG (σειρά 1 και 2) και κιβώτια ταχυτήτων S-tronic.



350x370x117 mm

014380270 ~~€ 518,00~~ € 298,50
1438K/PWR

Σετ εργαλείων αφαίρεσης/εγκατάστασης για κιβώτιο ταχυτήτων διπλού συμπλέκτη Powershift



440x400x85 mm

014710101
1471M/C22 € 369,00 € 215,40

Πνευματικό εργαλείο για σπρώξιμο και περιστροφή δεξιών και αριστερών πιστονιών δισκόφρενων με εξαρτήματα σε πλαστική κασετίνα

- Αυτόματος γρύλος
- Όθση: 150 kg
- Πίεση λειτουργίας 5÷8 bar



350x310x85 mm

014660100
1466/C5 € 160,50 € 94,20

Κιτ με 5 κλειδιά εξαέρωσης φρένων
 Το υγρό πάει στο δοχείο

ΕΥΚΑΜΠΤΟ, ΠΡΟΣΑΡΜΟΖΟΜΕΝΟ



260x170x50 mm

014670080
1467T/C6 € 345,00 € 201,80

Σετ με προσαρμογές για δοχεία υγρού φρένων, για χρήση με BETA 1467LF και 1467LF/2

Το σετ περιέχει:

- 1 προσαρμογή για οχήματα Toyota
- 1 προσαρμογή για οχήματα Ford, Hyundai, Mazda, Mitsubishi, Nissan, Subaru
- 1 προσαρμογή για οχήματα Honda
- 1 προσαρμογή για οχήματα Mazda και Suzuki
- 1 προσαρμογή για οχήματα Nissan
- 1 προσαρμογή πλήρωσης υγρού φρένων για ευρωπαϊκά οχήματα



350x240x85 mm



014710400
1471T/C5 3/4" € 327,00 € 191,20

5 χτυπητά κλειδιά για σιαγόνες φρένων φορτηγών

Μπορεί να χρησιμοποιηθούν με δυναμόκλειδα για εργασίες σύσφιξης περιλαμβάνονται τα μεγέθη:

- κλειδιά θηλυκά Torx E18, E20, E24
- κλειδιά δακτυλίου M24, M26



275x220x60 mm

Αερόμετρο για λάστιχα

- Κορμός καλυμμένος με ανθεκτικό σε κτυπήματα ελαστικό
- Μεταλλικός μοχλός λειτουργίας
- Πίεση λειτουργίας: 0,5÷12 bar, 7÷174 psi
- Μήκος σωλήνα: 58 cm
- Περιστροφή εύκαμπτου σωλήνα 360°
- 1/4" αεραγωγός εισόδου

019490018
1949GPA € 102,00 € 59,90

- Λειτουργία εκτόνωσης πίεσης
- Λειτουργία μέτρησης πίεσης



019490021
1949DGT/2 € 122,50 € 71,50

Ψηφιακό αερόμετρο για λάστιχα

- 4 μονάδες μέτρησης, bar/psi/kpa/kgf
- Οθόνη LCD οπίσθιου φωτισμού
- Διακριτική ικανότητα: 0.05 bar
- Αυτόματο σβήσιμο μετά από 1,5 λεπτό



CE
ΨΗΦΙΑΚΟ

019500078

1950BZK

€ 401,00

€ 234,50

NEW



Φουσκωτήρι ελαστικών bazooka

- Η δευτερεύουσα λαβή με κουμπί λειτουργίας βοηθάει στη συγκράτηση του εργαλείου κατά τη διάρκεια της χρήσης
- Χωρητικότητα δοχείου: 18 l
- Πίεση λειτουργίας: 3-8 bar
- Μέγιστη πίεση δοχείου: 16 bar
- Βαλβίδα ασφαλείας
- Μανόμετρο με βαθμονομημένη κλίμακα
- Πλαστικό ακροφύσιο για την αποφυγή ζημιών στη στεφάνη



**ΧΩΡΗΤΙΚΟΤΗΤΑ
ΔΟΧΕΙΟΥ 18 L**



009720010

972/C10

€ 337,00

€ 196,90

Κιτ αφαίρεσης κατεστραμμένων παξιμαδιών από ρόδες
Για χρήση σε αντικλεπτικά ή συμβατικά παξιμάδια



≡ 290x250x60 mm

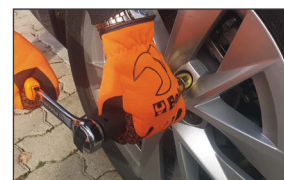

009720004

972/C4BMW

€ 276,00

€ 161,80

Κιτ αφαίρεσης για αντικλεπτικά μπουλόνια με δακτύλιους απελευθέρωσης, για αυτοκίνητα BMW και Mini



≡ 516x145x66 mm



009830010 ~~€ 86,50~~ € 50,50 12" 1/4

983PM
Λειαντική βούρτσα για τον καθαρισμό πλήμνης τροχού



Ø1 mm	Ø2 mm
90	150

009830050 ~~€ 85,00~~ € 49,70

983 PM/R-DA

Δίσκοι λείανσης, ζεύγος, για το 983PM

NEW



Ø 150 mm

007200633 ~~€ 21,80~~ € 12,70

720FRD

Κρουστικό καρυδάκι για παξιμάδια τροχών Ford με καπάκια αλουμινίου που έχουν υποστεί ζημιά

12"

Απαιτείται όταν τα καπάκια των παξιμαδιών καταστρέφονται από αερόκλειδα

NEW



mm	L mm
18,5÷19,5	63

014710367 ~~€ 89,00~~ € 52,00 12"

1471PT/C5

Σετ κρουστικά καρυδάκια για παξιμάδια από σιαγώνες φρένων

Για αυτοκίνητα του ομίλου Volkswagen, Audi & Porsche

- 3 καρυδάκια των 10 δοντιών: 11.5 mm - 15 mm - 20 mm
- 1 καρυδάκι των 7 δοντιών



7 δοντιών 10 δοντιών

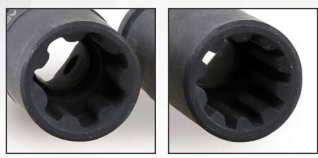

NEW



Ø mm	L mm
25	50

015660015 ~~€ 25,50~~ € 14,90 12"

1566R

Ρυθμιζόμενο εργαλείο για την αφαίρεση/εγκατάσταση τιμονιέρας

NEW



Ø mm
27÷43

015310107 ~~€ 796,00~~ € 466,10

1531/C7

Κιτ αφαίρεσης για εσωτερικούς δακτυλίους ρουλεμάν τροχών



- Περιλαμβάνονται τα μεγέθη:
- 1 λαβίδα Ø 40 ÷ 45 mm
 - 1 λαβίδα Ø 45 ÷ 51 mm
 - 1 λαβίδα Ø 50 ÷ 55 mm
 - 1 λαβίδα Ø 55 ÷ 61 mm

390x315x96 mm



015680001
1568 € 279,00 € 163,40

Πνευματικό εργαλείο τοποθέτησης φυσούνας ημιαξονίου απο σιλικόνη

- 8 βραχίονες
- Μέγιστο άνοιγμα βραχιόνων: 145 mm



L mm	L1 mm
420	195

015670001
1567 € 367,00 € 215,00

Μοχλός για αφαίρεση πιρουνιού κεφαλών και αμορτισέρ

Ένας χρήστης μπορεί μόνος του χωρίς προσπάθεια να τοποθετήσει το μοχλό και να προχωρήσει σε αποσυναρμολόγηση

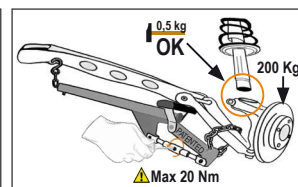
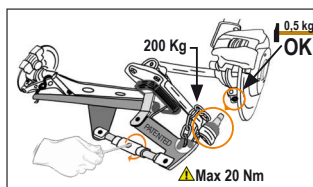
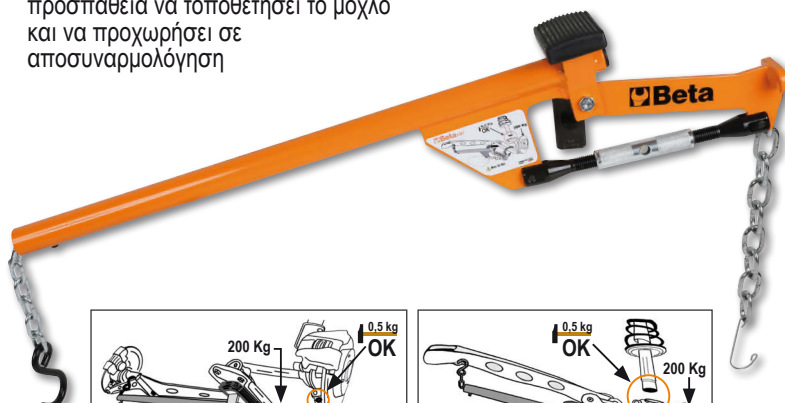

ΜΕΓΙΣΤΗ ΩΘΗΣΗ: 2 TONS (10 BARS)

1670 mm
610 mm
825 mm

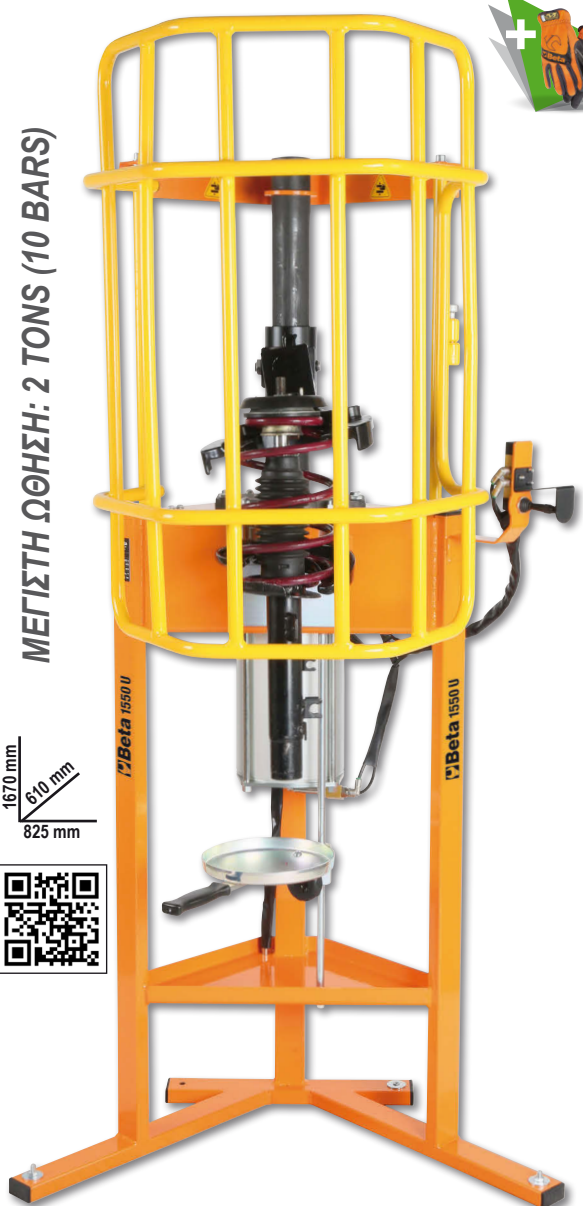

015500010
1550U € 3.560,00 € 2.080,00



Πνευματικός εξολκέας αμορτισέρ για επιβατικά, SUV και επαγγελματικά οχήματα

- Επάνω συστημα συγκρατησης γενικης χρησης
- Ενεργο συστημα ασφαλειας ελατηριου
- Προστατευτικη σαχαρα "πληρους σωματος"

- Παραδίδεται με 2 κάτω πιρούνια για διαμέτρους 78-205 mm
- Μέγιστη ώση: 2 tons (10 bars) - 1.6 tons (8 bars) - 1.2 tons (6 bars)
- Διαδρομή συμπίεσης ελατηρίου: 335 mm



015500018
1550U/SS187 € 493,00 € 236,00

Αριστερό πιρούνι για 1550U

Ιδιαίτερα κατάλληλο για αριστερόστροφα ελατήρια, π.χ. Nissan Qashqai και Renault Koleos



015500021
1550U/M € 382,00 € 223,00

Μόρσα για 1550U

Επιτρέπει ασφάλιση του άξονα του αμορτισέρ

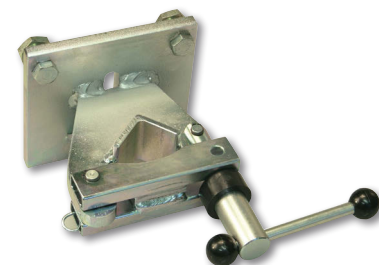

015510020
1551/C20
~~€ 179,50~~ € 105,00 12" 5/16"

Συλλογή για την αφαίρεση κεφαλών αμορτισέρ

Η συλλογή περιέχει:

- 7 εξάγωνα καρυδάκια, μεγέθη: 16 - 17 - 18 - 19 - 21 - 22 - 24
- 1 προέκταση για καρυδάκια, μήκος: 120 mm
- 3 μύτες θηλυκές με σχισμή, μεγέθη: 8x5 - 8x6 - 11x8
- 1 μύτη θηλυκή εξάγωνη, μέγεθος: 10 mm
- 1 μύτη αρσενική ΧΖΝ®, μέγεθος: M10
- 1 μύτη αρσενική Torx®, μέγεθος T50
- 4 μύτες αρσενικές εξάγωνες, μεγέθη: 5- 6 - 7 - 8
- 1 προέκταση για μύτες, μήκος: 95 mm
- 1 προέκταση για μύτες, μήκος: 190 mm



320x245x71 mm

015520020
1552/C9
~~€ 157,00~~ € 92,10

Κιτ για το άνοιγμα των συνδέσμων αμορτισέρ, του ψαλιδιού και του τιμονιού

Η εργασία με μονή ή διπλή κεφαλή ανοίγματος, καθιστά επίσης δυνατή την εργασία σε διπλούς συνδέσμους, π.χ. του ομίλου VAG

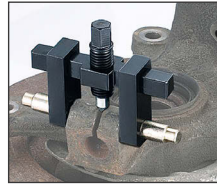

mm
 13

195x140x40 mm

013650013
1365/K13
~~€ 1.059,00~~ € 618,80

Αντλία λαδιού, 10 t, και εξαρτήματα φανοποιίας σε τρόλεϊ

Περιεχόμενα κιτ:

- αντλία λαδιού, 10 t, με σωλήνα μήκους 1.5 m, ρακόρ 1/2"
- έμβολο
- ελαστική κεφαλή
- σύνδεσμος αρσενικό-αρσενικό για τοποθέτηση των εξαρτημάτων



33 kg

900x420x180 mm

013660200
1366A
~~€ 105,50~~ € 61,70

Εξολκέας βαθουλωμάτων με κιτ με 19 πλαστικά κολλητά

- βαθουλωμάτων από χαλάζι
- βαθουλωμάτων από πόρτες
- μικρών βαθουλωμάτων γενικά



013610030
1361/K9
~~€ 368,00~~ € 215,20

Κιτ με 8 μοχλούς για εξολκέα βαθουλωμάτων φανοποιίας

Το κιτ περιέχει:

- ράβδος σφαιρικής κεφαλής, Ø 31 mm, μήκος 110 cm
- ράβδος άκρου, μήκος 62 cm
- ράβδος σχήματος ουράς φάλαινας, μήκος 112 cm
- ράβδος άκρου γάντζου, μήκος 27 cm
- ράβδος με επίπεδη στρογγυλή κεφαλή, μήκος 50 cm
- ράβδος με σφαιρική κεφαλή, Ø 19 mm, μήκος 52 cm
- ράβδος σχήματος ουράς φάλαινας, μήκος 27 cm
- ράβδος με στρογγυλή κεφαλή σχήματος ουράς φάλαινας, μήκος 28 cm
- υφασμάτινη τσάντα με λαβή



NEW

014790150
1479LB/C5 € 134,50 € 78,80

Συλλογή 5 εργαλείων αφαίρεσης
 μεταλλικών πείρων



215x165x50 mm

014790604
1479L/K4 € 43,50 € 25,50

4 σκύλες για εργασία σε
 ταμπλό και ευαίσθητα μέρη



014780160
1478/K3 € 126,00 € 73,70

Κιτ πένσας αφαίρεσης πλαστικών
 πείρων με συλλογή πλαστικών κλιπς

το κιτ περιέχει:

- πένσα με επίπεδη μύτη (1 τεμ.)
- Πένσα με κεκαμμένη μύτη 90° (1 τεμ.)
- 625 πλαστικά κλιπς σε 16 διαφορετικά
 Μεγέθη
- κλιπς σε 3 στοιβαζόμενα δοχεία PPL

L mm	L1 mm
180	170

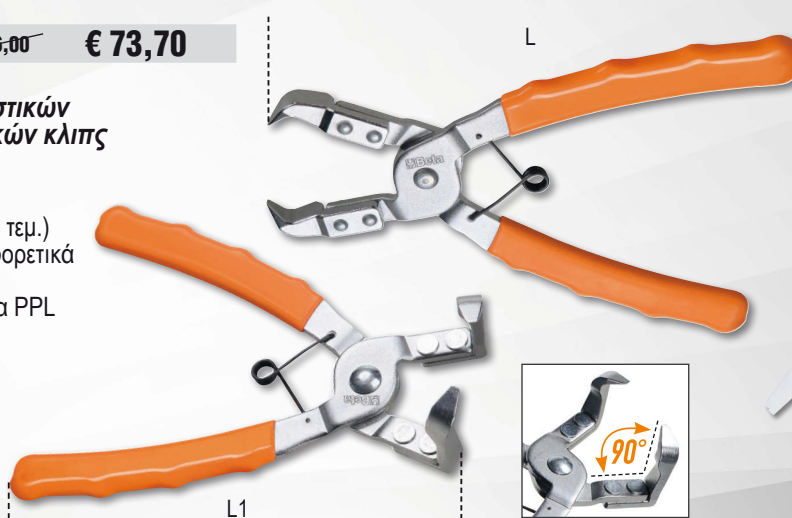

NEW



014780163
1478NSS € 50,00 € 29,20

Πένσα αφαίρεσης πλαστικών
 πείρων, 3 σημείων

L mm
180



NEW



017640001
1764/K5 € 63,00 € 36,80

Πρισιναδόρος χειρός για
 πλαστικά πριτσίνια
 Παραδίδεται με πριτσίνια σε 4
 μεγέθη

το κιτ περιέχει:

- 10 πριτσίνια Ø 5x17.2 mm
- 10 πριτσίνια Ø 5x15.8 mm
- 10 πριτσίνια Ø 6.3x25.2 mm
- 10 πριτσίνια Ø 6.6x17.2 mm



NEW



NEW

013640001

1364SE

€ 486,00 € 284,20

Καβαλέτο προέκτασης φανοποιιών

Τεχνικά χαρακτηριστικά:

- 4 περιστρεφόμενοι τροχοί, 2 με φρένα
- μπορεί να επεκταθεί έως 1400 mm
- ρυθμιζόμενο κατακόρυφα έως 1315 mm
- κλειδώμα θέσης
- επιφάνεια επαφής καλυμμένη με αφαιρούμενο καουτσούκ



L mm	H mm	P mm
215÷1400	780÷1315	890

013640002

1364SV

€ 276,00 € 161,40

Καβαλέτο φανοποιιών με κεντρική θήκη

Τεχνικά χαρακτηριστικά:

- επιφάνεια καλυμμένη με πολυαιθυλένιο
- διαστάσεις δίσκου: 340x845x40 mm
- αναδιπλούμενο



H mm
1000

017680010

1768

€ 243,00 € 142,00

kg
200

Βατήρας αλουμινίου

ΕΠΙΦΑΝΕΙΑ ΕΠΙΚΑΛΥΜΜΕΝΗ ΜΕ ΑΝΤΙΟΛΙΣΘΗΤΙΚΟ ΥΛΙΚΟ



L mm	L1 mm	H mm
960	300	475

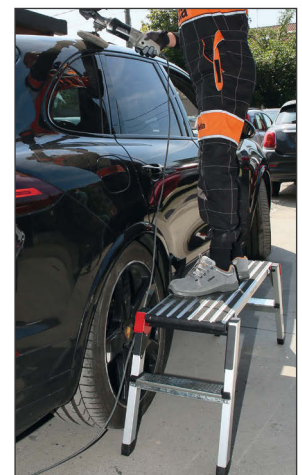

013640003

1364SCP

€ 443,00 € 259,10

NEW

Περιστρεφόμενο καβαλέτο φανοποιιών

Ιδιαίτερα κατάλληλο για καπό, φτερά και πόρτες εφοδιασμένο με 4 τροχούς - 2 κατευθυντήριους με φρένα μπορεί να περιστραφεί έως και 180°

ΜΠΟΡΕΙ ΝΑ ΠΕΡΙΣΤΡΑΦΕΙ ΕΩΣ ΚΑΙ 180°

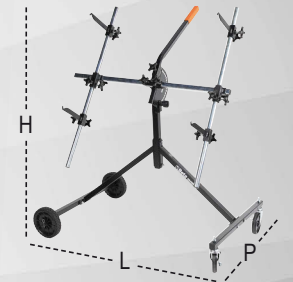

L mm	H mm	P mm
1100	1300	680

013640004

1364SP

€ 228,50 € 128,90

NEW

Καβαλέτο φανοποιιών με βεντούζες

Ιδιαίτερα κατάλληλο για χρήση με παράθυρα Με 4 βεντούζες, Ø 95 mm Η προέκταση μπορεί να ρυθμιστεί με αλυσίδα Σωλήνας με επικάλυψη πολυαιθυλενίου

ΙΔΙΑΙΤΕΡΑ ΚΑΤΑΛΛΗΛΟ ΓΙΑ ΧΡΗΣΗ ΜΕ ΠΑΡΑΘΥΡΑ

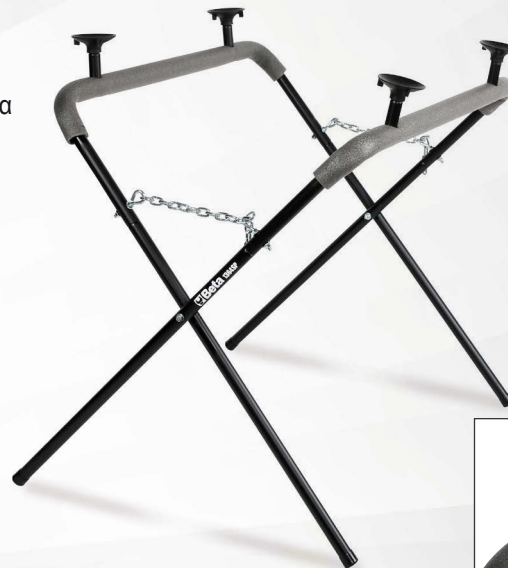

L mm	H mm
950	1250

030090001

3009

€ 532,00 € 311,60

kg

550

Γρύλος για ρόδα

Μέγιστη ικανότητα ανύψωσης: 550 kg
 • 4 περιστρεφόμενες ρόδες
 • Πλάτος ράουλου: 200 mm
 • Για ρόδες πλάτους μέχρι 240 mm



ΙΔΑΝΙΚΟ ΓΙΑ:
 • ΦΟΡΤΩΣΗ ΟΧΗΜΑΤΩΝ ΣΕ ΓΕΡΑΝΟ
 • ΣΥΝΕΡΓΕΙΑ ΟΧΗΜΑΤΩΝ
 • ΜΕΤΑΚΙΝΗΣΗ ΟΧΗΜΑΤΩΝ ΣΕ ΕΚΘΕΣΕΙΣ

2254A

Κάλυμμα αυτοκινήτου, για εξωτερική χρήση, υδατοαπωθητικό και ανθεκτικό στην υπεριώδη ακτινοβολία

Τεχνικές προδιαγραφές

- εξωτερικό φινίρισμα με επεξεργασία για προστασία απο την υπεριώδη ακτινοβολία
- μαλακό, αντιχαρρακτικό φινίρισμα εσωτερικά
- 6 μάντες προσαρμογής
- 2 πόρτες με φερμουάρ μπροστά για την είσοδο εντός του οχήματος χωρίς την αφαίρεση του καλύμματος
- καλύμματα καθρεπτών
- αντανακλαστική



	Tg	κατηγορίες	Διαστάσεις mm		€
2254A/M	M	ΜΙΚΡΑ ΟΧΗΜΑΤΑ	4000X1450X1300	022540002	€ 192,50 € 112,60
2254A/L	L	ΕΠΙΒΑΤΙΚΑ ΟΧΗΜΑΤΑ ΚΑΙ STATION WAGONS	5300X1450X1150	022540000	€ 215,00 € 125,80
2254A/XL	XL	SUV	4700X1450X1580	022540001	€ 196,00 € 114,60

ΙΔΑΝΙΚΑ ΓΙΑ ΤΗΝ ΠΡΟΣΤΑΣΙΑ ΚΑΤΕΣΤΡΑΜΜΕΝΩΝ ΑΥΤΟΚΙΝΗΤΩΝ ΟΣΟ ΠΕΡΙΜΕΝΕΤΕ ΓΙΑ ΤΗΝ ΕΠΙΣΚΕΥΗ ΤΟΥΣ.

022540101
2254K
~~€ 36,00~~ **€ 21,20**

Επαναχρησιμοποιήσιμο προστατευτικό κάλυμμα για κάθισμα, τιμόνι και λεβιέ ταχυτήτων

3099E

Κάλυμμα μοτοσυκλέτας για εξωτερικούς χώρους,, ανθεκτικό στο νερό και τη σκόνη

Προστατεύει το χρώμα από γρατζουνιές, σκόνη και ηλιακό φως

- Το μέγεθος "M" συνιστάται για σπορ και γυμνές μοτοσυκλέτες και σκούτερ μεσαίου μεγέθους
- Το μέγεθος "L" συνιστάται για μοτοσυκλέτες maxi enduro και crossover

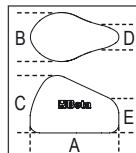

	Tg	A mm	B mm	C mm	D mm	E mm		€
3099E/M	M	2290	990	1250	350	900	030990102	€ 103,50 € 60,90
3099E/L	L	2500	1100	1650	1100	1500	030990103	€ 127,50 € 74,20

3099T

Κάλυμμα μοτοσυκλέτας για εσωτερικούς χώρους, κατασκευασμένο από ύφασμα stretch

Προστατεύει το χρώμα από γρατζουνιές, σκόνη και ηλιακό φως

- Το μέγεθος "M" συνιστάται για σπορ και γυμνές μοτοσυκλέτες και σκούτερ μεσαίου μεγέθους
- Το μέγεθος "L" συνιστάται για μοτοσυκλέτες maxi enduro και crossover
- Το μέγεθος "XL" συνιστάται για μοτοσυκλέτες super touring

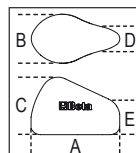

	Tg	A mm	B mm	C mm	D mm	E mm		€
3099T/M	M	2050	900	1000	350	800	030990202	€ 90,00 € 52,60
3099T/L	L	2700	1100	1300	550	1100	030990203	€ 110,00 € 64,40
3099T/XL	XL	3100	1300	1400	700	1200	030990204	€ 133,50 € 78,00

018750000

1875LT

~~€ 713,00~~ € 417,00

NEW

Ηλεκτρική σκούπα για τάπητες/ταπετσαρίες

Ιδανική για βαθύ καθαρισμό υφασμάτων επιφανειών.

Διανέμει απορρυπαντικό που ψεκάζεται με πίεση και το απορροφά μαζί με τη βρωμιά, αφήνοντας τις επιφάνειες σχεδόν στεγνές

Παραδιδόμενα αξεσουάρ:

- 1 εύκαμπτος σωλήνας με εργονομική λαβή
- 1 μονάδα διανομής
- 2 σκληρές προεκτάσεις
- 1 μικρό ακροφύσιο ψεκασμού
- 1 μεγάλο ακροφύσιο ψεκασμού
- 6 παξιμάδια ασφαλείας

Τεχνικά χαρακτηριστικά:

- τάση: 230/240 V
- συχνότητα: 50/60 Hz
- μεγ. ισχύς: 1100 W
- παροχή αέρα: 58 l/sec.
- μεγ. χωρητικότητα κάδου: 20 l
- μέγ. χωρητικότητα δοχείου απορρυπαντικού: 3 l
- μεγ. πίεση αντλίας: 7 bar
- μεγ. πίεση αναρρόφησης: 21 kPa
- ισχύς αντλίας: 48 W

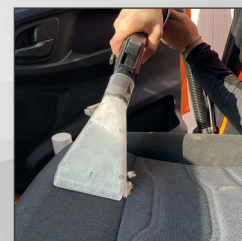

ΕΞΑΙΡΕΤΙΚΑ ΑΠΟΤΕΛΕΣΜΑΤΙΚΗ ΓΙΑ ΚΑΘΙΣΜΑΤΑ ΑΥΤΟΚΙΝΗΤΩΝ ΚΑΙ ΕΣΩΤΕΡΙΚΟΥΣ ΧΩΡΟΥΣ

018750010

1875SP/K3

~~€ 22,20~~ € 13,00

NEW

Κιτ με βούρτσες καθαρισμού υφασμάτων

- 1 επίπεδη βούρτσα Ø 48 mm
- 1 επίπεδη βούρτσα Ø 100 mm
- 1 ημισφαιρική βούρτσα Ø 90 mm
- 1/4" κρουστικό καρυδάκι



018980932

1898/S

~~€ 31,50~~ € 18,40

NEW

Ψεκαστήρας προπίεσης με δοχείο 5 lt

- Αυλός από ανοξείδωτο χάλυβα
- Μοχλός ασφάλισης για συνεχή ψεκασμό
- Ρυθμιζόμενο ακροφύσιο με απευθείας ψεκασμό και ψεκασμό ομίχλης
- Ιμάντας ώμου για ευκολία στη μεταφορά
- λαβή για στερέωση αυλού
- Σωλήνας 1.2-m
- Όχι για χρήση με υδρογονάνθρακες

018980930

1898/M

~~€ 18,30~~ € 10,70

NEW

Ψεκαστήρας προπίεσης με δοχείο 2 lt

- Ρυθμιζόμενο ακροφύσιο με απευθείας ψεκασμό και ψεκασμό ομίχλης
- Βαθμονομημένη κλίμακα (0,5 l - 1 l - 1,5 l - 2 l)
- Μοχλός ασφάλισης για συνεχή ψεκασμό
- Όχι για χρήση με υδρογονάνθρακες



5 l

030030150
3003PRO € 418,00 € 244,60

ΣΤΙΒΑΡΗ ΚΑΙ ΕΡΓΟΝΟΜΙΚΗ

Ξαπλώστρα απο ανθεκτικό στα χτυπήματα πλαστικό

Πλήρης με:

- εργονομικό μαξιλάρι κεφαλής
- μαλακό προστατευτικό πλάτης
- 2 178 mm τροχούς με διπλό ρουλεμάν για απρόσκοπτη χρήση πάνω σε ανώμαλες επιφάνειες και σωλήνες / καλώδια
- 1 ρόδα
- διπλή ρύθμιση ύψους από το έδαφος: 38 ή 76 mm
- 2 φορητές λυχνίες LED (250 lumens) με μαγνήτες στερέωσης
- μέγιστη ικανότητα: 200 kg
- βάρος: 7.7 kg



ΔΙΠΛΗ ΛΥΧΝΙΑ LED
ΜΕ ΜΑΓΝΗΤΗ

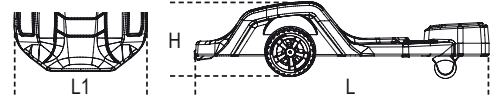

H min mm	H Max mm	L mm	L1 mm
170	230	1040	570

030020001
3002 € 136,00 € 79,50

Ξαπλώστρα και κάθισμα

- Χαλύβδινος σκελετός
- PVC ταπετσαρία
- Μετατρέπεται εύκολα σε ξαπλώστρα ή σε κάθισμα

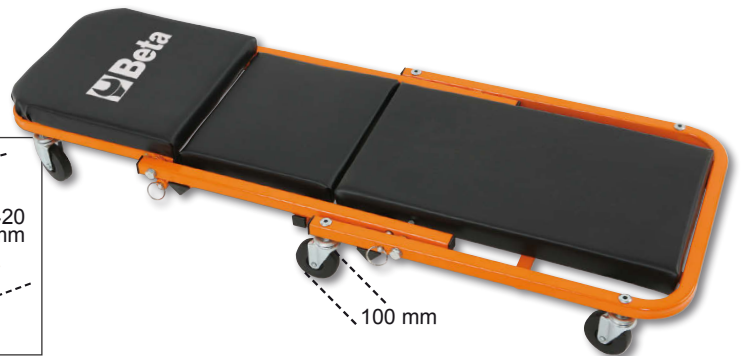

030290120
3029L/2T € 626,00 € 366,60

Μακρύς, χαμηλόκορμος γρύλος, 2 t

- Δίνει τη δυνατότητα εργασίας σε χαμηλά αυτοκίνητα με εσωτερικό σημείο ανύψωσης
- Ελεγχόμενη ταχύτητα καθόδου
 - Πεντάλ γρήγορης πρόσβασης
 - Nylon ρόδες

H min-Max mm	L mm	L1 mm
75÷530	930	295

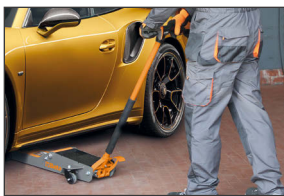

030290020
3029/2T € 546,00 € 319,50

Χαμηλόκορμος υδραυλικός γρύλος, 2 t, με 4 ρόδες

- Πεντάλ γρήγορης πρόσβασης
- Ατσάλινο πλαίσιο και nylon ρόδες
- Ελάχιστο ύψος: 75 mm

H min-Max mm	L mm	L1 mm
75÷500	720	290





030330130

3033E/3T

€ 488,00

€ 285,10

Υδραυλικός γρύλος, 3 t

- ελεγχόμενη ταχύτητα κατάβασης
- νάιλον ρόδες

H min-Max mm	L mm	L1 mm
95÷515	700	370



030300220

3030H/2T

€ 835,00

€ 487,90

Υδραυλικός γρύλος μεγάλης ανύψωσης, 2 t, με 6 τροχούς

Καθιστά δυνατή την εργασία σε οχήματα που είναι ψηλά από το έδαφος και έχουν μεγάλα αμορτισέρ

- ελεγχόμενη ταχύτητα κατάβασης
- πεντάλ γρήγορης πρόσβασης
- νάιλον ρόδες

H min-Max mm	L mm	L1 mm
85÷780	1010	300



030300020

3030/2T

€ 1.059,00

€ 619,50



Χαμηλός υδραυλικός γρύλος οχημάτων, 2 t, με 6 ρόδες

- Γρύλος οχημάτων με εύκολο χειρισμό σε ανώμαλο, ακανόνιστο έδαφος
- Διπλές ρόδες εμπρός που γέρνουν, από πλαστικό υλικό (PTFE)
- Πεντάλ που επιτρέπει γρήγορη προσέγγιση

H min-Max mm	L mm	L1 mm
85÷520	860	400

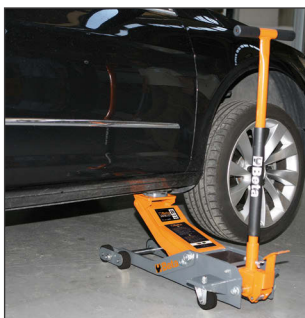

030330030

3033/3T

€ 1.395,00

€ 816,50



Υδραυλικός γρύλος, 3t μακρύς

- Ιδιαίτερα κατάλληλος για χρήση σε εμπορικά οχήματα
- Μέγιστη ικανότητα: 3t
- Ρόδες πολυαμιδής
- Μήκος: 1180 mm
- Ελάχιστο ύψος πλάκας: 140 mm
- Μέγιστο ύψος πλάκας: 520 mm

H min-Max mm	L mm	L1 mm
140÷520	1180	370

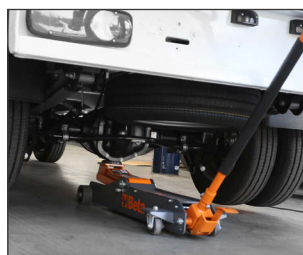

3028

Υδραυλική πρέσα με μετακινούμενο έμβολο

	3028 20	3028 30	3028 50
Μέγιστη ικανότητα	20 t	30 t	50 t
Χειροκίνητη αντλία 2 ταχυτήτων	✓	✓	✓
Κινητό έμβολο	✓	✓	✓
Υδραυλική ασφάλεια για υπερφόρτιση	✓	✓	✓
Μανόμετρο	✓	✓	✓
Σετ με πρίσματα μορφής V	✓	✓	✓
Ανυψωτήρας	x	x	✓

NEW

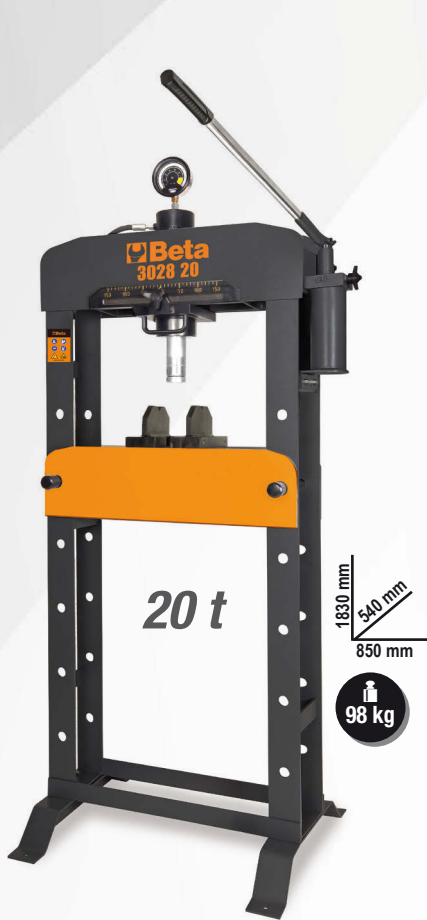

20 t

1830 mm
540 mm
850 mm

98 kg

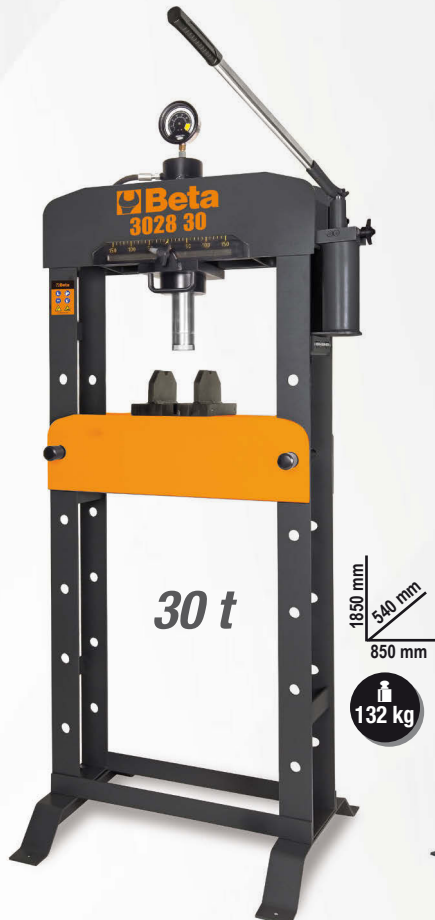

30 t

1850 mm
540 mm
850 mm

132 kg



50 t

1850 mm
650 mm
1100 mm

241 kg

030280020

3028 20

€ 1.940,00 € 1.134,50

Υδραυλική πρέσα με μετακινούμενο έμβολο

- Μέγιστη ικανότητα: 20 t
- Κατακόρυφα ρυθμιζόμενη κορυφή
- Ολισθαίνον έμβολο

030280030

3028 30

€ 2.700,00 € 1.578,90

Υδραυλική πρέσα με μετακινούμενο έμβολο

- Μέγιστη ικανότητα: 30 t
- Κατακόρυφα ρυθμιζόμενη κορυφή
- Ολισθαίνον έμβολο

030280050

3028 50

€ 4.730,00 € 2.766,10

Υδραυλική πρέσα με μετακινούμενο έμβολο και ανύψωση

- Μέγιστη ικανότητα: 50 t
- Κατακόρυφα ρυθμιζόμενη κορυφή με ανύψωση
- Ολισθαίνον έμβολο

3028SP

Προστατευτική σίτα για πρέσες 3028 20/30/50

NEW

	πρέσες		€	€
3028SP/20	3028 20	030280021	€ 217,00	€ 126,90
3028SP/30	3028 30	030280031	€ 217,00	€ 126,90
3028SP/50	3028 50	030280051	€ 230,00	€ 134,50



030230050
3023

€ 282,00 € **164,90**

Σασμανόγρυλος
με ρύθμιση βίδας

**ΜΕΓΙΣΤΗ
ΙΚΑΝΟΤΗΤΑ:
350 KG**



H min-Max mm	Ø mm
1350÷2030	300

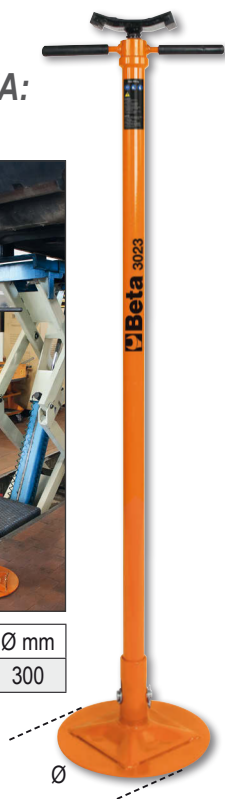

3050/600

**Ηλεκτρο-υδραυλικό ανυψωτικό μοτό,
600 kg**

Τεχνικά χαρακτηριστικά

- Ηλεκτρικές, μηχανικές και υδραυλικές διατάξεις ασφαλείας
- Ικανότητα: 600 kg
- Ενσωματωμένη ηλεκτρο-υδραυλική μονάδα: 230V - 50 Hz
- Υδραυλική αντλία
- Ελεγχόμενη ταχύτητα καθόδου
- Ασφάλειες για περίπτωση κοπής καλωδίων
- Πίνακας ελέγχου με μπουτόν πίεσης
- CE-πιστοποίηση, TÜV-εγκεκριμένο



Ral 2011	Ral 7016	Ral 3000
030500201	030500202	030500203

€ 7.860,00 € **4.131,30**

H min-Max mm	L mm
185÷1110	2100



8143



Παλάγκο αλυσίδας χειρός

- Σχεδιασμένο για να ανυψώνει βαριά φορτία γρήγορα και με ασφάλεια
- Μπορεί να συνδεθεί σε ένα σταθερό σημείο ή σε κινητές μονάδες
- Αυτόματο φρένο με σύστημα διπλού αναστολέα



081430005
8143 0,5T
€ 202,00 € 118,20

WLL t	L m
0,50	3

081430010
8143 1T
€ 237,50 € 139,00

WLL t	L m
1	3

081430020
8143 2T
€ 347,00 € 203,10

WLL t	L m
2	3

8146



Παλάγκα αλυσίδων με βραχίονα

- Επαγγελματικό μοντέλο, σύμφωνα με το πρότυπο EN13157, εύκολο στην εγκατάσταση και χρήση.
- Σχεδιασμένο για να ανασηκώνει, να τραβά και να ασφαλίσει βαριά φορτία γρήγορα και με ασφάλεια.
- Μπορεί να συνδεθεί σε ένα σταθερό σημείο ή σε κινητές μονάδες για εργασίες ανύψωσης.



081460002
8146C 0,25T
€ 228,00 € 133,30

WLL t	L m
0,25	1,5

081460008
8146 0,75T
€ 247,00 € 144,50

WLL t	L m
0,75	1,5

081460015
8146 1,5T
€ 353,00 € 206,40

WLL t	L m
1,50	1,5

ΦΟΡΗΤΟ, ΕΛΑΦΡΥ

8147S



Τρόλει ώθησης για χειροκίνητους σφιγκτήρες δοκού
κατάλληλο για δομικές δοκούς (INP, IPB, IPE, HEA, HEB etc.)

- Τεχνικά χαρακτηριστικά:**
- Συντελεστής ασφαλείας: 4
 - Κωδικός ιχνηλασιμότητας

- Διαθέσιμα πιστοποιητικά:**
- Πιστοποιητικό κατασκευαστή
 - CE Δήλωση Συμμόρφωσης
 - Έκθεση δοκιμής UNI EN10204 τύπου 2.2
 - Τεχνικές προδιαγραφές προϊόντος



NEW

EN13157

	WLL t	L Min+Max mm	Ø F mm		€
8147S 0,5T	0,5	50÷220	25	081470005	€ 169,50 € 99,10
8147S 1T	1	58÷220	30	081470010	€ 217,00 € 126,90
8147S 2T	2	66÷220	40	081470020	€ 276,00 € 161,40

8147P



Σφιγκτήρες δοκού για παλάγκα χειρός
κατάλληλο για δομικές δοκούς (INP, IPB, IPE, HEA, HEB etc.)

- Τεχνικά χαρακτηριστικά:**
- Συντελεστής ασφαλείας: 4
 - Κωδικός ιχνηλασιμότητας

- Διαθέσιμα πιστοποιητικά:**
- Πιστοποιητικό κατασκευαστή
 - CE Δήλωση Συμμόρφωσης
 - Έκθεση δοκιμής UNI EN10204 τύπου 2.2
 - Τεχνικές προδιαγραφές προϊόντος



NEW

EN13157

	WLL t	A Min+Max mm		€
8147P 1T	1	90÷180	081470210	€ 111,50 € 65,20
8147P 2T	2	90÷190	081470220	€ 135,00 € 78,90

8148



NEW



EN 13157

Χειροκίνητο παλάγκο με συρματόσχοινο, σώμα από κράμα αλουμινίου, πλήρες με μοχλό χειρισμού, συρματόσχοινο και γάντζο

Ελαφρύ και φορητό, το χειροκίνητο παλάγκο με συρματόσχοινο Robur το οποίο συμμορφώνεται με το πρότυπο EN 13157, είναι κατασκευασμένο από υλικά υψηλής ποιότητας και είναι κατάλληλο για την ανύψωση, την έλξη, την τάνυση και τη στερέωση φορτίων προς όλες τις κατευθύνσεις μέσω του μοχλού χειρισμού.

Γενικά συνδεδεμένο με ένα σταθερό σημείο πρόσδεσης, επιτρέπει την εξαιρετικά ακριβή τοποθέτηση φορτίου και εξασφαλίζει ασφαλή λειτουργία προς όλες τις κατευθύνσεις - οριζόντια, κάθετα και υπό κλίση. Με βάση τον συμπαγή, εύχρηστο σχεδιασμό του, είναι εύκολο στην εγκατάσταση και τη χρήση.

Το χειροκίνητο παλάγκο με συρματόσχοινο Robur καθιστά δυνατή τη χρήση σχοινίων οποιουδήποτε μήκους, ενώ η χωρητικότητά του μπορεί να αυξηθεί κατά 2, 3, 4 ή και περισσότερο φορές -εφόσον έχει επιθεωρηθεί το πλαίσιο του-, με τη χρήση κυλίνδρων οδήγησης και γάντζων με μπλοκ σύμφωνα με το πρότυπο αναφοράς.

• Συντελεστής ασφαλείας: 4:1



L 20/30 m

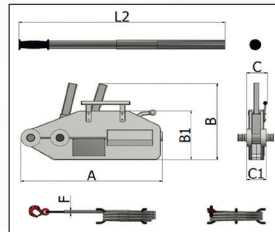

WLL (t)	kg	Διαστάσεις mm						
		A	B	B1	C	C1	F	L2
0,8	6,5	426	235	168	64	60	8,3	800
1,6	12,5	545	280	190	97	72	11	1200
3,2	28	660	325	230	116	91	16	1200

	WLL t	L m		€	€
8148 0,8X20M	0,8	20	081480008	€ 378,00	€ 216,40
8148 1,6X20M	1,6	20	081480016	€ 588,00	€ 339,20
8148 3,2X20M	3,2	20	081480032	€ 956,00	€ 559,10
8148 0,8X30M	0,8	30	081480108	€ 421,00	€ 246,20
8148 1,6X30M	1,6	30	081480116	€ 657,00	€ 384,20
8148 3,2X30M	3,2	30	081480132	€ 1.096,00	€ 640,90



Αυτόματη ανέμη λάστιχου

Κορμός από ανθεκτικό σε κτυπήματα πλαστικό, για χρήση με αέρα ή νερό

- Μέγ. πίεση λειτουργίας: 15 bar
- Λάστιχο πολυουρεθάνης με επένδυση
- Σκελετός από πολυπροπυλένιο
- Συσκευή για αυτόματη στερέωση του λάστιχου στο απαιτούμενο μήκος
- Δυνατότητα απενεργοποίησης του μηχανισμού για να παραμείνει το λάστιχο σταθερό
- Εύρος θερμοκρασίας νερού κατά τη λειτουργία: -5 °C / +50 °C
- Παραδίδεται με στρεφόμενο βραχίονα 180° και έναν πρόσθετο βραχίονα ταχείας σύνδεσης



019000080
1900S 8X10

~~€ 219,50~~ **€ 128,50**

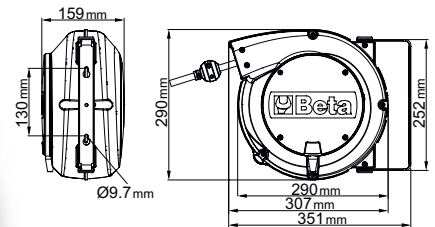

Εισαγωγή αέρα	GAS	1/4"
Μήκος λάστιχου	m	10
Μέγ. πίεση λειτουργίας	bar	15
Εσωτερική διάσταση λάστιχου (Ø)	mm	8x12
Υλικό λάστιχου		πολυουρεθάνη

019000115
1900M 10X15 ~~€ 317,00~~ **€ 185,30**

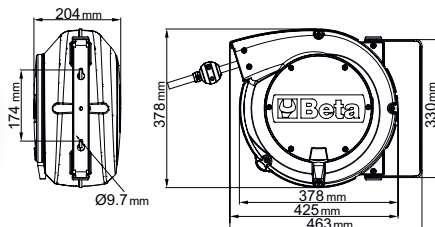

Εισαγωγή αέρα	GAS	3/8"
Μήκος λάστιχου	m	15
Μέγ. πίεση λειτουργίας	bar	15
Εσωτερική διάσταση λάστιχου (Ø)	mm	10x14
Υλικό λάστιχου		πολυουρεθάνη

019240030

1924XM

€ 395,00

€ 178,40

3/8"

NEW

Μικρό αναστρεφόμενο αερόκλειδο

- Μονόςφυρος μηχανισμός κρούσης
- Εξαιρετικά συμπαγείς και ισχυρό
- Κουμπί αναστροφής με το ένα χέρι
- Τρεις ρυθμιζόμενες θέσεις ισχύος βιδώματος
- Απαγωγή αέρα από την λαβή
- Άγκιστρο εξισορρόπησης

Το αερόκλειδο Beta 1924XM προσφέρει υψηλή απόδοση σε εξαιρετικά συμπαγείς διαστάσεις. Επιπλέον, μπορείτε να επιλέξετε από 3 διαφορετικές θέσεις βιδώματος ισχύος, για βέλτιστη ρύθμιση ανάλογα με τις ανάγκες.

Ταχύτητα εν κενώ	rpm	9.000
Μηχανισμός κρούσης		Single hammer
Μεγ. Ροπή	Nm	515
Ικανότητα βίδα	Cl 8.8	M16 ● 24 mm
Ικανότητα βίδα	Cl 12.9	M14 ● 21 mm
Εισαγωγή αέρα	GAS	1/4"
Πίεση λειτουργίας	bar	6,2
Ø σωλήνα παροχής εσωτερική	mm	10
Μέση κατανάλωση αέρα	l/perc	122



1,3 kg

109 mm

188 mm

1/2"

019270030

1927XM

€ 289,00

€ 168,70

1/2"

Μικρό αναστρεφόμενο κρουστικό αερόκλειδο

- Μηχανισμός κρούσης "single hammer"
- Εξαιρετικά μικρό και ισχυρό
- Μπουτόν αναστροφής με ένα χέρι
- Τρεις θέσεις ρύθμισης ισχύος βιδώματος/ξεβιδώματος
- Απαγωγή αέρα από τη λαβή
- Γάντζος για κρέμασμα

Ταχύτητα εν κενώ	rpm	10.000
Μηχανισμός κρούσης		Single hammer
Μέγιστη ροπή	Nm	770
Ικανότητα βίδα	Cl 8.8	M22 ● 34 mm
Ικανότητα βίδα	Cl 12.9	M18 ● 27 mm
Εισαγωγή αέρα	GAS	1/4"
Πίεση λειτουργίας	Bar	6,2
Ø σωλήνα παροχής εσωτερική	mm	10
Μέση κατανάλωση αέρα	l/min	122

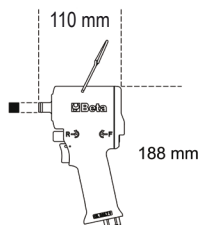

1,3 kg

110 mm

188 mm

019270129

1927XM/K5

€ 368,00

€ 210,70

1/2"

Συλλογή με κρουστικό αναστρεφόμενο αερόκλειδο και πέντε κρουστικά καρυδάκια, σε πλαστική κασετίνα



2,8 kg

○ 720 17-19-21-22-24 mm

307x206x86 mm

019270007

1927CD

€ 393,00

€ 229,50

1/2"

Αναστρεφόμενο κρουστικό αερόκλειδο, από συνθετικό υλικό

- Μηχανισμός κρούσης "Double hammer"
- Ελαφρύ και καλοζυγισμένο για αυξημένη άνεση στη χρήση
- Υψηλή ροπή
- Μοχλός αναστροφής
- Τρεις θέσεις ρύθμισης της δύναμης βιδώματος
- Εκτόνωση αέρα από τη λαβή
- Κατασιγασμένο

Ταχύτητα εν κενώ	rpm	7.000
Μηχανισμός κρούσης		Double hammer
Μέγιστη ροπή	Nm	1.020
Ικανότητα βίδα	Cl 8.8	M22 ● 34 mm
Ικανότητα βίδα	Cl 12.9	M18 ● 27 mm
Εισαγωγή αέρα	GAS	1/4"
Πίεση λειτουργίας	Bar	6,2
Ø σωλήνα παροχής εσωτερική	mm	10
Μέση κατανάλωση αέρα	l/min	130

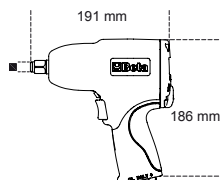

2,3 kg

191 mm

186 mm

019270107

1927CD/K3

€ 438,00

€ 256,00

1/2"

Συλλογή με αναστρεφόμενο κρουστικό αερόκλειδο και τρία κρουστικά καρυδάκια



4 kg

○ 720LC 17-19-21 mm

350x305x86 mm

019270008

1927P
~~€ 419,00~~
€ 245,00
12"

Αναστρεφόμενο κρουστικό αερόκλειδο, από συνθετικό υλικό

- Μηχανισμός κρούσης double hammer
- Ελαφρύ και καλοζυγισμένο για αυξημένη άνεση στη χρήση
- Μοχλός αναστροφής
- Τρεις θέσεις ρύθμισης ισχύος βιδώματος
- Απαγωγή αέρα από τη λαβή
- Ειδική λαβή για απορρόφηση κραδασμών

Ταχύτητα εν κενώ	rpm	7.500
Μηχανισμός κρούσης		Double hammer
Μέγιστη ροπή	Nm	1.750
Ικανότητα βίδα	Cl 8.8	M24 ● 36 mm
Ικανότητα βίδα	Cl 12.9	M20 ● 30 mm
Εισαγωγή αέρα	GAS	1/4"
Πίεση λειτουργίας	Bar	6,2
Ø σωλήνα παροχής εσωτερική	mm	10
Μέση κατανάλωση αέρα	l/min	290

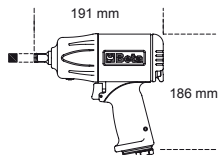
2 kg

019270118

1927P/K3
~~€ 527,00~~
€ 308,00
12"
Αναστρεφόμενο κρουστικό αερόκλειδο, από συνθετικό υλικό, και 3 κρουστικά καρυδάκια

○ 720LC
17-19-21 mm

350x305x86 mm

4 kg

019270009

1927PAL
~~€ 514,00~~
€ 300,60
12"
NEW
Αερόκλειδο αναστρεφόμενο, από συνθετικό υλικό

- Δίσφυρος μηχανισμός κρούσης
- Άξονας μήκους 2"
- Ελαφρύ και καλά ισορροπημένο για αυξημένη ευκολία χρήσης
- Αναστρέψιμος μοχλός
- Τρεις ρυθμιζόμενες θέσεις ισχύος βιδώματος
- Εξάτμιση μέσω λαβής
- Λαβή απόσβεσης κραδασμών

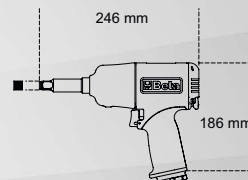
**ΕΞΑΙΡΕΤΙΚΑ ΙΣΧΥΡΟ
1750 Nm**

2,2 kg



Ταχύτητα εν κενώ	rpm	7.500
Μηχανισμός κρούσης		Double hammer
Μέγιστη ροπή	Nm	1.750
Ικανότητα βίδα	Cl 8.8	M24 ● 36 mm
Ικανότητα βίδα	Cl 12.9	M20 ● 30 mm
Εισαγωγή αέρα	GAS	1/4"
Πίεση λειτουργίας	bar	6,2
Ø σωλήνα παροχής εσωτερική	mm	10
Μέση κατανάλωση αέρα	l/min	290

019270022

1927B
~~€ 221,50~~
€ 129,60
12"
Αναστρεφόμενο κρουστικό αερόκλειδο

- "Pin Clutch" μηχανισμός κρούσης
- Λαστιχένια λαβή
- Μοχλός αναστροφής
- Τρεις θέσεις ρύθμισης ισχύος βιδωτά
- Απαγωγή αέρα από τη λαβή

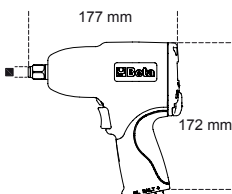
Ταχύτητα εν κενώ	rpm	7.000
Μηχανισμός κρούσης		Pin Clutch
Μέγ.ροπή	Nm	705
Ικανότητα βίδα	Cl 8.8	M22 ● 34 mm
Ικανότητα βίδα	Cl 12.9	M18 ● 27 mm
Εισαγωγή αέρα	GAS	1/4"
Πίεση λειτουργίας	bar	6,2
Ø σωλήνα παροχής εσωτερική	mm	10
Μέση κατανάλωση αέρα	l/min	133

2,1 kg

019270122

1927B/K5
~~€ 278,00~~
€ 157,80
12"
Κρουστικό αναστρεφόμενο αερόκλειδο, από αλουμίνιο, παραδίδεται με 5 κρουστικά καρυδάκια, σε θήκη

○ 720 15-17-19-21-22 mm

350x305x86 mm

3,5 kg

007200525 **12"**
720ME/C8
 € 166,00 € 97,30

8 κρουστικά καρυδάκια με μύτη Allen

○ 5-6-8-10-12-14-17-19 mm



270x120x45 mm

007200653 **12"**
720LC/C3
 € 46,50 € 27,30

3 κρουστικά καρυδάκια για παξιμάδια τροχών, με πολυμερή ενθέματα

○ 17-19-21 mm



148x132x44 mm

007200904 **12"**
720/C24
 € 460,00 € 268,90

Σετ με 24 κρουστικά καρυδάκια, 1/2" θηλυκό οδηγό, φωσφατωμένα, σε μεταλλική κασετίνα

Ποσότητα/Περιγραφή	Beta N.
15 10-12-13-14-15-16-17-18	720
19-21-22-24-27-30-32 mm	
6 13-17-19-21-22-24 mm	720L
3 17-19-21 mm	720LC



420x185x60 mm

019280030 **3/4"**
1928XM
 € 626,00 € 366,40

Αναστρεφόμενο κρουστικό αερόκλειδο

- μηχανισμός κρούσης "Double hammer"
- εκπληκτικά συμπαγές και ισχυρό
- κουμπί αναστροφής με ένα χέρι
- τρεις θέσεις ρύθμισης ισχύος για βίδωμα
- απαγωγή αέρα από τη λαβή
- γάντζος εξισορρόπησης



1600 Nm

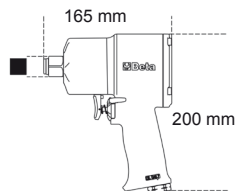

Ταχύτητα εν κενώ	rpm	4.800
Μηχανισμός κρούσης		Double hammer
Μέγιστη ροπή	Nm	1600
Ικανότητα βίδα	Cl 8.8	M27●41 mm
Ικανότητα βίδα	Cl 12.9	M24●36 mm
Εισαγωγή αέρα	GAS	3/8"
Πίεση λειτουργίας	bar	6,2
Ø σωλήνα παροχής εσωτερική	mm	10
Μέση κατανάλωση αέρα	l/min	175

2,9 kg

ΕΞΑΙΡΕΤΙΚΑ ΣΥΜΠΑΓΕΣ ΚΑΙ ΙΣΧΥΡΟ



019280007 **3/4"**
1928CD
 € 934,00 € 547,00

Αναστρεφόμενο κρουστικό αερόκλειδο, από συνθετικό υλικό

- Μηχανισμός κρούσης "Double hammer"
- Εξαιρετικός λόγος βάρους/ισχύος
- Μοχλός αναστροφής
- Τρεις θέσεις ρύθμισης ισχύος για βίδωμα
- Απαγωγή αέρα από τη λαβή
- Κατασιγασμένο



3,5 kg

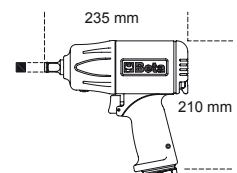

Ταχύτητα εν κενώ	rpm	4.500
Μηχανισμός κρούσης		Double hammer
Μέγιστη ροπή	Nm	1.800
Ικανότητα βίδα	Cl 8.8	M27●41mm
Ικανότητα βίδα	Cl 12.9	M24●36mm
Εισαγωγή αέρα	GAS	3/8"
Πίεση λειτουργίας	Bar	6,2
Ø σωλήνα παροχής εσωτερική	mm	10
Μέση κατανάλωση αέρα	l/min	215

019280022 € 779,00 € 456,10 **3/4"**
1928DA

Αναστρεφόμενο κρουστικό αερόκλειδο

- Μηχανισμός κρούσης "Double hammer"
- Μικρό και δυνατό, υψηλή ροπή
- Μοχλός αναστροφής
- Τρεις θέσεις ρύθμισης της ισχύος
- Απαγωγή αέρα από τη λαβή
- Αντιολισθητική εργονομική λαβή

Ταχύτητα εν κενώ	rpm	5.000
Μηχανισμός κρούσης		Double hammer
Μέγιστη ροπή	Nm	1.695
Ικανότητα βίδα	Cl 8.8	M27 ● 41mm
Ικανότητα βίδα	Cl 12.9	M24 ● 36mm
Εισαγωγή αέρα	GAS	3/8"
Πίεση λειτουργίας	Bar	6,2
Ø σωλήνα παροχής εσωτερική	mm	10
Μέση κατανάλωση αέρα	l/min	240

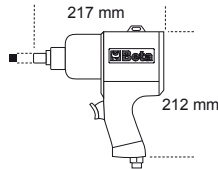

4,3 kg

019300032 € 1.171,00 € 685,40 **1"**
1930PA

Αναστρεφόμενο κρουστικό αερόκλειδο

- Μηχανισμός κρούσης Double hammer
- Βοηθητική λαβή
- Μοχλός αναστροφής
- Τρεις θέσεις ρύθμισης ισχύος βιδώματος/ξεβιδώματος
- Απαγωγή αέρα από τη λαβή

Ταχύτητα εν κενώ	rpm	3.500
Μηχανισμός κρούσης		Double hammer
Μέγ. ροπή	Nm	2445
Ικανότητα βίδα	Cl 8.8	M36 ● 55mm
Ικανότητα βίδα	Cl 12.9	M30 ● 46mm
Εισαγωγή αέρα	GAS	1/2"
Πίεση λειτουργίας	Bar	6,2
Ø σωλήνα παροχής εσωτερική	mm	13
Μέση κατανάλωση αέρα	l/min	350

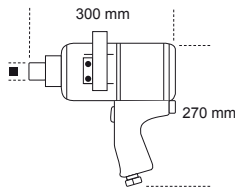

9,6 kg

019300037 € 1.265,00 € 739,80 **1"**
1930LA

Αναστρεφόμενο κρουστικό αερόκλειδο

- Μηχανισμός κρούσης "Double hammer"
- 8" άξονας
- Βοηθητική λαβή
- Μοχλός αναστροφής
- Τρεις θέσεις ρύθμισης δύναμης βιδώματος
- Εξαγωγή αέρα από κάτω

Ταχύτητα εν κενώ	rpm	4.000
Μηχανισμός κρούσης		Double hammer
Μέγ. ροπή	Nm	2445
Ικανότητα βίδα	Cl 8.8	M36 ● 55mm
Ικανότητα βίδα	Cl 12.9	M30 ● 46mm
Εισαγωγή αέρα	GAS	1/2"
Πίεση λειτουργίας	bar	6,2
Ø σωλήνα παροχής εσωτερική	mm	13
Μέση κατανάλωση αέρα	460 l/min	460

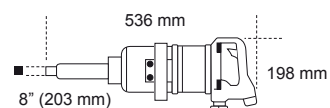

10,6 kg

Αναστρεφόμενη κρουστική καστανία αέρα

- Μηχανισμός κρούσης "Double rocking dog"
- Εύκολο σφίξιμο: Ο μηχανισμός συστήματος κρούσης εξαλείφει την στρέψη του καρπού στο τέλος του βιδώματος, και μειώνει τον χρόνο εργασίας
- Στιβαρή και ισχυρή: η μέγιστη ροπή είναι σημαντικά μεγαλύτερη από αυτήν που πετυχαίνει μια συνηθισμένη καστανία
- Εργονομική λαστιχένια λαβή

Ταχύτητα εν κενώ	rpm	700
Μέγιστη ροπή	Nm	68
Ικανότητα βίδα	Cl 8.8	M10●16 mm
Ικανότητα βίδα	Cl 12.9	M8●13 mm
Εισαγωγή αέρα	GAS	1/2"
Πίεση λειτουργίας	bar	6,2
Ø σωλήνα παροχής εσωτερική	mm	10
Μέση κατανάλωση αέρα	l/min	88

019220006 ~~€ 282,00~~ **€ 165,20** **1/4"**
1922P1

019220010 ~~€ 282,00~~ **€ 165,20** **3/8"**
1922P2

019220013 ~~€ 498,00~~ **€ 291,00** **1/2"**
1922P3

Ταχύτητα εν κενώ	rpm	600
Μέγιστη ροπή	Nm	136
Ικανότητα βίδα	Cl 8.8	M12●18 mm
Ικανότητα βίδα	Cl 12.9	M10●16 mm
Εισαγωγή αέρα	GAS	1/2"
Πίεση λειτουργίας	bar	6,2
Ø σωλήνα παροχής εσωτερική	mm	10
Μέση κατανάλωση αέρα	l/min	113



600 g
68 Nm



136 Nm ΑΝΑΣΤΡΕΦΟΜΕΝΗ ΚΡΟΥΣΤΙΚΗ ΚΑΣΤΑΝΙΑ ΑΕΡΑ

1,5 kg

019330006 ~~€ 205,50~~ **€ 120,20**
1933IH

Τροχός για καλούπια υψηλής ισχύος

- Τσοκ, Ø 3 mm και 6 mm



800 g

Ταχύτητα εν κενώ	rpm	20.000
Ικανότητα τσοκ	mm	3-6
Ισχύς	kW	0,75
Εισαγωγή αέρα	GAS	1/4"
Πίεση λειτουργίας	bar	6,2
Ø σωλήνα παροχής εσωτερική	mm	10
Μέση κατανάλωση αέρα	l/min	370

019420000 ~~€ 321,00~~ **€ 187,30**
1942A

Σέγα αέρα

- Ισχυρή και πρακτική
- Σχεδιασμένη να κόβει αμαξώματα, εξατμίσεις και σιλανσιέ, αλουμίνιο και πλαστικά
- Πλήρης με ελαστική λαβή, σωλήνα απαγωγής και ισαγωγής αέρα PVC
- Απαγωγή αέρα από πίσω



550 g

Διαδρομές ανά λεπτό		10.000
Μήκος διαδρομής	mm	10
Εισαγωγή αέρα	GAS	1/4"
Πίεση λειτουργίας	Bar	6,2
Ø σωλήνα παροχής εσωτερική	mm	8
Μέση κατανάλωση αέρα	l/min	75

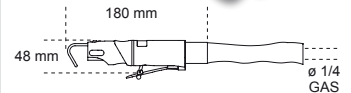

019360025 ~~€ 437,00~~ **€ 255,50**
1936/5A

Γωνιακός τροχός

- Εξαιρετικά συμπαγής και πρακτικός
- Ελεγκτής αέρα για αυτόματο έλεγχο της μέγιστης ταχύτητας
- Βοηθητική λαβή δεξιά/αριστερά
- Μπουτόν κλειδώματος άξονα
- Εξάρτημα για γρήγορη αντικατάσταση δίσκου
- Προφυλακτήρας που ρυθμίζεται γρήγορα σε εννέα διαφορετικές θέσεις
- Απαγωγή αέρα πίσω



Ø 125 mm

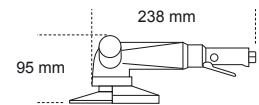

1,9 kg

Ταχύτητα εν κενώ	rpm	10.000
Διάμετρος δίσκου	mm	125
Ισχύς	kW	0,66
Σπείρωμα τσοκ	M	14
Εισαγωγή αέρα	GAS	1/4"
Πίεση λειτουργίας	bar	6,2
Ø σωλήνα παροχής εσωτερική	mm	10
Μέση κατανάλωση αέρα	l/min	390

019370001
1937 5,0

€ 432,00 € 252,60

Έκκεντρο τριβείο χούφτας, δε χρειάζεται λίπανση, από συνθετικό υλικό

- Δε χρειάζεται λίπανση
- Εξαιρετικά συμπαγές και εύρηστο
- Διάμετρος τροχιάς: 5 mm
- Πλατό Velcro με 6 τρύπες
- Συνεχόμενη ρύθμιση ταχύτητας
- Αντιολισθητική λαβή, με μαλακό υλικό
- Σχεδιασμένο για σύνδεση σε σύστημα απορρόφησης με αρθρωτούς συνδέσμους
- Περιστρεφόμενη απαγωγή αέρα

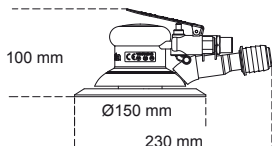

Ταχύτητα εν κενώ	rpm	12.000
Ισχύς	kW	0,18
Πλατό	mm	150
Διάμετρος τροχιάς	mm	2,5 - 5
Σπείρωμα τσοκ		5/16"-24
Εισαγωγή αέρα	GAS	1/4"
Πίεση λειτουργίας	Bar	6,2
Ø σωλήνα παροχής εσωτερική	mm	10
Μέση κατανάλωση αέρα	l/min	170

019460006
1946C4,8

€ 706,00 € 412,40

Αεροπιρτσινιαδόρος αυτόματης έλξης

- για χρήση με πιρτσίνια 2.4 - 3.2 - 4.0 - 4.8 mm από χάλυβα, ανοξείδωτο χάλυβα, αλουμίνιο και χαλκό
- μυτερό, κωνικό ράμφος
- ισχυρός και πρακτικός, λαβή από συνθετικό υλικό
- πλήρης με δοχείο ασφαλείας για καρφιά και λαδωτήρι
- διατηρείτε τη βαλβίδα αναρρόφησης πλήρως ανοικτή (εξάρτημα 58)

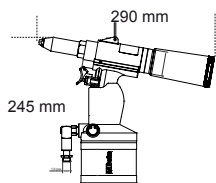

υλικό/ αεροπιρτσινιαδόρος	2,4	3,2	4	4,8
χαλκό	✓	✓	✓	✓
αλουμίνιο	✓	✓	✓	✓
χάλυβα	✓	✓	✓	✓
ανοξείδωτο χάλυβα	✓	✓	✓	✓

Δύναμη έλξης	N	8.900
Μήκος διαδρομής	mm	15
Μέγιστη ικανότητα πιρτσίνι	ανοξείδωτο χάλυβα	4,8 mm
Εισαγωγή αέρα	GAS	1/4"
Πίεση λειτουργίας	bar	6.2
Ø σωλήνα παροχής εσωτερική	mm	10
Κατανάλωση αέρα	l/κύκλο	2.6

017500111
1750TA

€ 54,50 € 32,00

Ακροφύσιο γρασαδόρου, υψηλής πίεσης, αυτόματο, με 6 πείρους

Αφού τοποθετηθεί, παραμένει συνδεδεμένο στο γρασαδοράκι, δεν χρειάζεται να το κρατάτε όπως τα συνηθισμένα ακροφύσια
Εύκολη αποσύνδεση, ακόμα και υπό πίεση
Σπείρωμα M10x1: κατάλληλο για όλους τους τύπους γρασαδόρων: ηλεκτρικούς, πνευματικούς, χειρός κλπ.
Δεν παραμορφώνεται μέχρι 550 bar



019490030
1949U5

€ 42,00 € 24,50

Φυσητήρας προοδευτικής ροής με 5 ράμφη

- Κορμός από ανθεκτικό σε φθορά και κυτπήματα συνθετικό υλικό
- 3 χαλύβδινα ράμφη, 100/160/320 mm, από λάστιχο που δεν χαράσσει
- 1 ράμφος "Turbo" από nylon ενισχυμένο με fibreglass και μύτη ασφαλείας
- 1 περιστρεφόμενο ράμφος, 100 mm, από nylon ενισχυμένο με fibreglass
- Με σύστημα ταχείας τοποθέτησης

Μπρούντζινο επιστόμιο	1/4" GAS
Πίεση λειτουργίας	10 bar
Μέγιστη πίεση λειτουργίας	15 bar
Μέση κατανάλωση αέρα	280 l/min
Θερμοκρασία λειτουργίας	-10°C ÷ 85° C



• ΠΑΤΟΣ EVA FOAM ME ANTIKRAΔΑΣΜΙΚΟ ΜΑΞΙΛΑΡΑΚΙ ΣΤΗ ΦΤΕΡΝΑ
• ΣΤΑΘΕΡΟΠΟΙΗΤΗΣ ΦΤΕΡΝΑΣ

7372B

€ 167,00 € 104,40

O-Gravity υποδήματα πλέξης, εξαιρετικά ελαφριά, υψηλής αντοχής και αναπνευσιμότητας.

- Composite προστατευτικό δακτύλων
- Αντιδιδεισδυτική ενδιάμεση σόλα από composite ύφασμα



NEW



EU	UK	Icon
38	5	073720038
39	6	073720039
40	6,5	073720040
41	7	073720041
42	8	073720042
43	9	073720043
44	10	073720044
45	10,5	073720045
46	11	073720046
47	12	073720047
48	13	073720048

450 g

S1P HRO SRC

7352B

€ 157,00 € 98,00

Υποδήματα από δικτυωτό ύφασμα, υψηλής αναπνευσιμότητας, με ενθέματα TPU

- Composite προστατευτικό δακτύλων
- Αντιδιδεισδυτική ενδιάμεση σόλα από composite ύφασμα



EU	UK	Icon
38	5	073520138
39	6	073520139
40	6,5	073520140
41	7	073520141
42	8	073520142
43	9	073520143
44	10	073520144
45	10,5	073520145
46	11	073520146
47	12	073520147
48	13	073520148

S1P HRO SRC

450 g



ESSENTIAL

7352G

€ 162,00 € 101,30

Υποδήματα από δικτυωτό ύφασμα, υδατοαπωθητικά, με ενθέματα TPU

- Composite προστατευτικό δακτύλων
- Αντιδιδεισδυτική ενδιάμεση σόλα από composite ύφασμα



EU	UK	Icon
38	5	073520338
39	6	073520339
40	6,5	073520340
41	7	073520341
42	8	073520342
43	9	073520343
44	10	073520344
45	10,5	073520345
46	11	073520346
47	12	073520347
48	13	073520348

S1P HRO SRC ESD

450 g



ESSENTIAL



ESD

7353Y

€ 205,00 € 128,20

Υποδήματα από δικτυωτό ύφασμα, υψηλής αναπνευσιμότητας, με ενθέματα TPU Υψηλής ορατότητας ανακλαστικό πάνω κάλυμμα

- Composite προστατευτικό δακτύλων
- Αντιδιδεισδυτική ενδιάμεση σόλα από composite ύφασμα



EU	UK	Icon
38	5	073530038
39	6	073530039
40	6,5	073530040
41	7	073530041
42	8	073530042
43	9	073530043
44	10	073530044
45	10,5	073530045
46	11	073530046
47	12	073530047
48	13	073530048

S1P HRO SRC

420 g



ESSENTIAL

7354N

€ 162,50 € 101,80

Υποδήματα από δικτυωτό ύφασμα, υδατοαπωθητικά, με ενθέματα TPU

- Composite προστατευτικό δακτύλων
- Αντιδιδεισδυτική ενδιάμεση σόλα από composite ύφασμα



EU	UK	Icon
38	5	073540038
39	6	073540039
40	6,5	073540040
41	7	073540041
42	8	073540042
43	9	073540043
44	10	073540044
45	10,5	073540045
46	11	073540046
47	12	073540047
48	13	073540048

S3 HRO SRC

460 g



ESSENTIAL

NEW

7381N

€ 203,00 € 126,90

Extreme 0-Gravity υποδηματα εργασιας

- Composite προστατευτικό δακτύλων
- Αντιδιδεισδυτική ενδιάμεση σόλα από composite ύφασμα
- Αδιάβροχη μεμβράνη Beta TECH, με σύστημα bootie

EU	UK	Code
38	5	073810038
39	6	073810039
40	6,5	073810040
41	7	073810041
42	8	073810042
43	9	073810043
44	10	073810044
45	10,5	073810045
46	11	073810046
47	12	073810047
48	13	073810048

S3 HRO SRC WR



Διαθέσιμο από τον Μάρτιο

500 g

7382N

€ 227,50 € 142,20

Extreme 0-Gravity υποδηματα εργασιας

- Composite προστατευτικό δακτύλων
- Αντιδιδεισδυτική ενδιάμεση σόλα από composite ύφασμα
- Μεμβράνη αδιαβροχοποίησης Beta TECH, με σύστημα bootie

EU	UK	Code
38	5	073820038
39	6	073820039
40	6,5	073820040
41	7	073820041
42	8	073820042
43	9	073820043
44	10	073820044
45	10,5	073820045
46	11	073820046
47	12	073820047
48	13	073820048

S3 HRO SRC WR

WATER RESISTANT

Διαθέσιμο από τον Μάρτιο



550 g

7356G

€ 178,50 € 111,40

0-Gravity υποδήματα, εξαιρετικά ελαφριά, από υδατοαπωθητικό ύφασμα με μικροϊνες

- Composite προστατευτικό δακτύλων
- Composite αντιδιδεισδυτική ενδιάμεση σόλα

EU	UK	Code
38	5	073560038
39	6	073560039
40	6,5	073560040
41	7	073560041
42	8	073560042
43	9	073560043
44	10	073560044
45	10,5	073560045
46	11	073560046
47	12	073560047
48	13	073560048

S3 HRO SRC

EN ISO 20345 2011

460 g



7357G

€ 195,00 € 121,60

0-Gravity μπουτάκια, εξαιρετικά ελαφριά, από υδατοαπωθητικό ύφασμα με μικροϊνες

- Composite προστατευτικό δακτύλων
- Composite αντιδιδεισδυτική ενδιάμεση σόλα

EU	UK	Code
38	5	073570038
39	6	073570039
40	6,5	073570040
41	7	073570041
42	8	073570042
43	9	073570043
44	10	073570044
45	10,5	073570045
46	11	073570046
47	12	073570047
48	13	073570048

S3 HRO SRC

EN ISO 20345 2011

480 g



FIT PRO

• ΑΛΟΥΜΙΝΕΝΙΟ ΠΡΟΣΤΑΤΕΥΤΙΚΟ ΔΑΚΤΥΛΩΝ
• ΑΝΤΙΔΙΔΕΙΣΔΥΤΙΚΗ ΕΝΔΙΑΜΕΣΗ ΣΟΛΑ ΑΠΟ COMPOSITE ΥΦΑΣΜΑ

7340B

€ 199,50 € 124,60

Υποδήματα από δικτυωτό ύφασμα, υψηλής αναπνευσιμότητας, με υψηλής συχνότητας ενθέματα PU και ενίσχυση προστατευτικού δακτύλων από σουέτ.

EU	UK	Code
36	3,5	073400236
37	4,5	073400237
38	5	073400238
39	6	073400239
40	6,5	073400240
41	7	073400241
42	8	073400242
43	9	073400243
44	10	073400244
45	10,5	073400245
46	11	073400246
47	12	073400247

EN ISO 20345 2011

S1P SRC



7341N

€ 209,50 € 131,00

Υποδήματα από δικτυωτό ύφασμα, υψηλής αναπνευσιμότητας, με υψηλής συχνότητας ενθέματα PU και ενίσχυση προστατευτικού δακτύλων από σουέτ.

EU	UK	Code
36	3,5	073410236
37	4,5	073410237
38	5	073410238
39	6	073410239
40	6,5	073410240
41	7	073410241
42	8	073410242
43	9	073410243
44	10	073410244
45	10,5	073410245
46	11	073410246
47	12	073410247

EN ISO 20345 2011

S3 SRC



ACTIVE

• COMPOSITE ΠΡΟΣΤΑΤΕΥΤΙΚΟ ΔΑΚΤΥΛΩΝ
• COMPOSITE ΑΝΤΙΔΙΕΙΣΔΥΤΙΚΗ ΕΝΔΙΑΜΕΣΗ ΣΟΛΑ



EN ISO
20345
2011

7316NG

€ 105,50 € 65,90

Υποδήματα σουέτ, δικτυωτά υψηλής αναπνευστικότητας, με στήριξη σταθερότητας στη φτέρνα

EU	UK	Code
35	2,5	073160635
36	3,5	073160636
37	4,5	073160637
38	5	073160638
39	6	073160639
40	6,5	073160640
41	7	073160641
42	8	073160642
43	9	073160643
44	10	073160644
45	10,5	073160645
46	11	073160646
47	12	073160647
48	13	073160648

NEW



S1P SRC ESD



7316NB

€ 105,50 € 65,90

Υποδήματα σουέτ, δικτυωτά υψηλής αναπνευστικότητας, με στήριξη σταθερότητας στη φτέρνα

EU	UK	Code
35	2,5	073160735
36	3,5	073160736
37	4,5	073160737
38	5	073160738
39	6	073160739
40	6,5	073160740
41	7	073160741
42	8	073160742
43	9	073160743
44	10	073160744
45	10,5	073160745
46	11	073160746
47	12	073160747
48	13	073160748

NEW



S1P SRC ESD



7317NA

€ 91,50 € 57,10

Υποδήματα σουέτ, διάτρητα, με ενίσχυση μικροϊνών στην περιοχή του τακουινιού

EU	UK	Code
35	2,5	073170135
36	3,5	073170136
37	4,5	073170137
38	5	073170138
39	6	073170139
40	6,5	073170140
41	7	073170141
42	8	073170142
43	9	073170143
44	10	073170144
45	10,5	073170145
46	11	073170146
47	12	073170147
48	13	073170148



S1P SRC

7322SA

€ 101,50 € 63,20

Υποδήματα υφασμάτινα, εξαιρετικά ανθεκτικά στη φθορά

EU	UK	Code
35	2,5	073220435
36	3,5	073220436
37	4,5	073220437
38	5	073220438
39	6	073220439
40	6,5	073220440
41	7	073220441
42	8	073220442
43	9	073220443
44	10	073220444
45	10,5	073220445
46	11	073220446
47	12	073220447
48	13	073220448



S3 SRC

7320NA

€ 94,50 € 59,30

Υποδήματα nubuck, υδατοαπωθητικά, με ενθέματα κατά της φθοράς στην περιοχή των προστατευτικών δακτύλων

EU	UK	Code
35	2,5	073200435
36	3,5	073200436
37	4,5	073200437
38	5	073200438
39	6	073200439
40	6,5	073200440
41	7	073200441
42	8	073200442
43	9	073200443
44	10	073200444
45	10,5	073200445
46	11	073200446
47	12	073200447
48	13	073200448



S3 SRC

7321NA

€ 98,00 € 61,40

Υποδήματα nubuck, υδατοαπωθητικά, με ενθέματα κατά της φθοράς στην περιοχή των προστατευτικών δακτύλων και γρήγορο άνοιγμα

EU	UK	Code
35	2,5	073210435
36	3,5	073210436
37	4,5	073210437
38	5	073210438
39	6	073210439
40	6,5	073210440
41	7	073210441
42	8	073210442
43	9	073210443
44	10	073210444
45	10,5	073210445
46	11	073210446
47	12	073210447
48	13	073210448



S3 RS SRC

ΣΥΣΤΗΜΑ ΓΡΗΓΟΡΟΥ ΑΝΟΙΓΜΑΤΟΣ

FLEX

• COMPOSITE ΠΡΟΣΤΑΤΕΥΤΙΚΟ ΔΑΚΤΥΛΩΝ
• ΑΝΤΙΔΙΕΙΣΔΥΤΙΚΗ ΕΝΔΙΑΜΕΣΗ ΣΟΛΑ ΑΠΟ COMPOSITE ΥΦΑΣΜΑ

METAL
FREE

EN ISO
20345
2011

7212B

€ 88,50 € 55,30

Υποδήματα σουέτ, διάτρητα, με δικτυωτά ενθέματα, και ανθεκτικά ενθέματα κατά της τριβής στην περιοχή του προστατευτικού δακτύλων

EU	UK	US
35	2,5	072120235
36	3,5	072120236
37	4,5	072120237
38	5	072120238
39	6	072120239
40	6,5	072120240
41	7	072120241
42	8	072120242
43	9	072120243
44	10	072120244
45	10,5	072120245
46	11	072120246
47	12	072120247
48	13	072120248

NEW



S1P SRC ESD

490 g



7212G

€ 88,50 € 55,30

Υποδήματα σουέτ, διάτρητα.

EU	UK	US
35	2,5	072120335
36	3,5	072120336
37	4,5	072120337
38	5	072120338
39	6	072120339
40	6,5	072120340
41	7	072120341
42	8	072120342
43	9	072120343
44	10	072120344
45	10,5	072120345
46	11	072120346
47	12	072120347
48	13	072120348

NEW



S1P SRC ESD

490 g



7213G

€ 88,50 € 55,30

Υποδήματα σουέτ, διάτρητα, με υψηλής αναπνευσσιμότητας δικτυωτά ενθέματα



NEW

S1P SRC ESD

490 g



EU	UK	US
35	2,5	072130135
36	3,5	072130136
37	4,5	072130137
38	5	072130138
39	6	072130139
40	6,5	072130140
41	7	072130141
42	8	072130142
43	9	072130143
44	10	072130144
45	10,5	072130145
46	11	072130146
47	12	072130147
48	13	072130148

7214G

€ 96,00 € 60,00

Υποδήματα Action Nubuck, υδατοαπωθητικά, με ενθέματα κατά της τριβής στην περιοχή των προστατευτικών δακτύλων

EU	UK	US
35	2,5	072140235
36	3,5	072140236
37	4,5	072140237
38	5	072140238
39	6	072140239
40	6,5	072140240
41	7	072140241
42	8	072140242
43	9	072140243
44	10	072140244
45	10,5	072140245
46	11	072140246
47	12	072140247
48	13	072140248

NEW



S3 SRC ESD

500 g



7218G

€ 100,00 € 62,50

Μποτάκια Action nubuck, υδατοαπωθητικά, με ενθέματα κατά της τριβής στην περιοχή των προστατευτικών δακτύλων και γρήγορο άνοιγμα



NEW

S3 SRC RS ESD

550 g



ΣΥΣΤΗΜΑ ΓΡΗΓΟΡΟΥ ΑΝΟΙΓΜΑΤΟΣ

7293HM

€ 219,00 € 137,00

Υποδήματα δερμάτινα με λαστιχένια σόλα υψηλής απόδοσης VIBRAM®, με ενθέματα κατά της φθοράς στη πτέρνα και ενισχυμένο κάλυμμα προστατευτικού δακτύλων από πολυουρεθάνη

EU	UK	Code
39	6	072930639
40	6,5	072930640
41	7	072930641
42	8	072930642
43	9	072930643
44	10	072930644
45	10,5	072930645
46	11	072930646
47	12	072930647
48	13	072930648



7294HM

€ 220,00 € 137,30

Δερμάτινα μποτάκια, υδατοαπωθητικά, με λαστιχένια σόλα υψηλής απόδοσης VIBRAM®, με ενθέματα κατά της φθοράς στη πτέρνα και ενισχυμένο κάλυμμα προστατευτικού δακτύλων από πολυουρεθάνη

EU	UK	Code
39	6	072940639
40	6,5	072940640
41	7	072940641
42	8	072940642
43	9	072940643
44	10	072940644
45	10,5	072940645
46	11	072940646
47	12	072940647
48	13	072940648



EASY PLUS

• COMPOSITE ΠΡΟΣΤΑΤΕΥΤΙΚΟ ΔΑΚΤΥΛΩΝ
• COMPOSITE ΑΝΤΙΔΙΕΙΣΔΥΤΙΚΗ ΕΝΔΙΑΜΕΣΗ ΣΟΛΑ



7220PEK

€ 81,00 € 50,50

Υποδήματα δερμάτινα, υδατοαπωθητικά, με νάϊλον ενθέματα και ενίσχυση κατά της φθοράς στην περιοχή των προστατευτικών δακτύλων

EU	UK	Code
35	2,5	072200235
36	3,5	072200236
37	4,5	072200237
38	5	072200238
39	6	072200239
40	6,5	072200240
41	7	072200241
42	8	072200242
43	9	072200243
44	10	072200244
45	10,5	072200245
46	11	072200246
47	12	072200247
48	13	072200248

S3 SRC



7221PEK

€ 87,00 € 54,10

Μποτάκια δερμάτινα, υδατοαπωθητικά, με νάϊλον ενθέματα, ενίσχυση κατά της φθοράς στην περιοχή των προστατευτικών δακτύλων και γρήγορο άνοιγμα

EU	UK	Code
35	2,5	072210235
36	3,5	072210236
37	4,5	072210237
38	5	072210238
39	6	072210239
40	6,5	072210240
41	7	072210241
42	8	072210242
43	9	072210243
44	10	072210244
45	10,5	072210245
46	11	072210246
47	12	072210247
48	13	072210248

S3 RS SRC



ΣΥΣΤΗΜΑ ΓΡΗΓΟΡΟΥ ΑΝΟΙΓΜΑΤΟΣ

7222PEK

€ 76,00 € 47,30

Υποδήματα σουέτ, διάτρητα, με ενθέματα δικτυωτού υφάσματος υψηλής αναπνευστότητας

EU	UK	Code
35	2,5	072220135
36	3,5	072220136
37	4,5	072220137
38	5	072220138
39	6	072220139
40	6,5	072220140
41	7	072220141
42	8	072220142
43	9	072220143
44	10	072220144
45	10,5	072220145
46	11	072220146
47	12	072220147
48	13	072220148

S1P SRC



7225PEK

€ 79,50 € 49,80

Υποδήματα σουέτ, διάτρητα

EU	UK	Code
35	2,5	072250135
36	3,5	072250136
37	4,5	072250137
38	5	072250138
39	6	072250139
40	6,5	072250140
41	7	072250141
42	8	072250142
43	9	072250143
44	10	072250144
45	10,5	072250145
46	11	072250146
47	12	072250147
48	13	072250148

S1P SRC



BASIC PLUS

• COMPOSITE ΠΡΟΣΤΑΤΕΥΤΙΚΟ ΔΑΚΤΥΛΩΝ
• COMPOSITE ΑΝΤΙΔΙΕΙΣΔΥΤΙΚΗ ΕΝΔΙΑΜΕΣΗ ΣΟΛΑ

7200BKK

€ 92,50 € 57,70

Υποδήματα δερμάτινα, αδιάβροχα

ΣΥΣΤΗΜΑ
ΓΡΗΓΟΡΟΥ
ΑΝΟΙΓΜΑΤΟΣ



EU	UK	Computer icon
35	2,5	072000235
36	3,5	072000236
37	4,5	072000237
38	5	072000238
39	6	072000239
40	6,5	072000240
41	7	072000241
42	8	072000242
43	9	072000243
44	10	072000244
45	10,5	072000245
46	11	072000246
47	12	072000247
48	13	072000248



EN ISO
20345
2011

S3 SRC

7201BKK

€ 96,00 € 60,10

Μποτάκια δερμάτινα,
αδιάβροχα



EU	UK	Computer icon
35	2,5	072010435
36	3,5	072010436
37	4,5	072010437
38	5	072010438
39	6	072010439
40	6,5	072010440
41	7	072010441
42	8	072010442
43	9	072010443
44	10	072010444
45	10,5	072010445
46	11	072010446
47	12	072010447
48	13	072010448



EN ISO
20345
2011

S3 SRC

7210BKK

€ 91,50 € 57,20

Υποδήματα μαλακά σουέτ,
διάτρητα



S1P SRC ESD



EU	UK	Computer icon
35	2,5	072100335
36	3,5	072100336
37	4,5	072100337
38	5	072100338
39	6	072100339
40	6,5	072100340
41	7	072100341
42	8	072100342
43	9	072100343
44	10	072100344
45	10,5	072100345
46	11	072100346
47	12	072100347
48	13	072100348

TREKKING

• COMPOSITE ΠΡΟΣΤΑΤΕΥΤΙΚΟ ΔΑΚΤΥΛΩΝ
• COMPOSITE ΑΝΤΙΔΙΕΙΣΔΥΤΙΚΗ ΕΝΔΙΑΜΕΣΗ ΣΟΛΑ

7249GK

€ 76,50 € 47,80

Μποτάκια σουέτ με nylon ενθέματα,
με σύστημα γρήγορου ανοίγματος
και ενίσχυση κατά της φθοράς στην
περιοχή των προστατευτικών
δακτύλων



EU	UK	Computer icon
35	2,5	072490235
36	3,5	072490236
37	4,5	072490237
38	5	072490238
39	6	072490239
40	6,5	072490240
41	7	072490241
42	8	072490242
43	9	072490243
44	10	072490244
45	10,5	072490245
46	11	072490246
47	12	072490247
48	13	072490248

S1P RS SRC

ΣΥΣΤΗΜΑ
ΓΡΗΓΟΡΟΥ
ΑΝΟΙΓΜΑΤΟΣ

7236BK

€ 92,50 € 57,90

Μποτάκια Action Nubuck,
υδατοαπωθητικά, με σύστημα
γρήγορου ανοίγματος και ενίσχυση
κατά της φθοράς στην περιοχή των
προστατευτικών δακτύλων



EU	UK	Computer icon
35	2,5	072360335
36	3,5	072360336
37	4,5	072360337
38	5	072360338
39	6	072360339
40	6,5	072360340
41	7	072360341
42	8	072360342
43	9	072360343
44	10	072360344
45	10,5	072360345
46	11	072360346
47	12	072360347
48	13	072360348

S3 RS SRC

ΣΥΣΤΗΜΑ
ΓΡΗΓΟΡΟΥ
ΑΝΟΙΓΜΑΤΟΣ

7238WR

€ 124,50 € 77,90

Μποτάκια σουέτ με νάιλον ενθέματα, ανθεκτική λαστιχένια σόλα και σύστημα γρήγορου ανοίγματος WR (ανθεκτικά σε νερό) υποδήματα

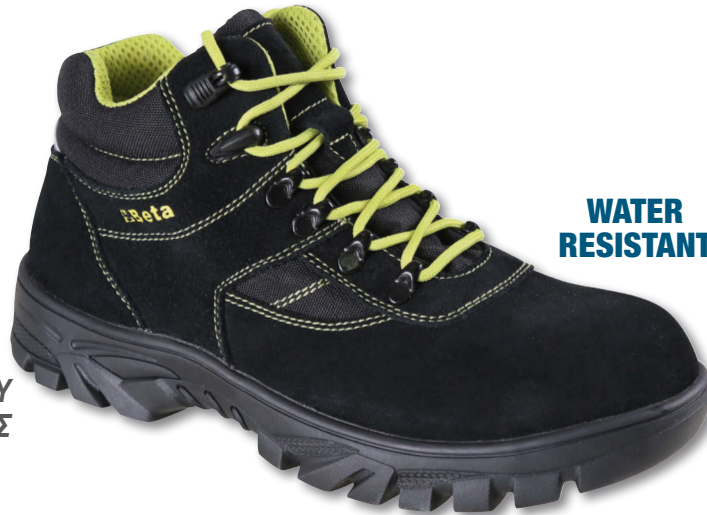

WATER RESISTANT

ΣΥΣΤΗΜΑ ΓΡΗΓΟΡΟΥ ΑΝΟΙΓΜΑΤΟΣ

EU	UK	
35	2,5	072380235
36	3,5	072380236
37	4,5	072380237
38	5	072380238
39	6	072380239
40	6,5	072380240
41	7	072380241
42	8	072380242
43	9	072380243
44	10	072380244
45	10,5	072380245
46	11	072380246
47	12	072380247
48	13	072380248

S3 HRO RS WR SRC

BASIC

• COMPOSITE ΠΡΟΣΤΑΤΕΥΤΙΚΟ ΔΑΚΤΥΛΩΝ
• COMPOSITE ΑΝΤΙΔΙΕΙΣΔΥΤΙΚΗ ΕΝΔΙΑΜΕΣΗ ΣΟΛΑ

7241CK

€ 59,00 € 36,90

Υποδήματα δερμάτινα, υδατοαπωθητικά



EU	UK	
35	2,5	072411535
36	3,5	072411536
37	4,5	072411537
38	5	072411538
39	6	072411539
40	6,5	072411540
41	7	072411541
42	8	072411542
43	9	072411543
44	10	072411544
45	10,5	072411545
46	11	072411546
47	12	072411547
48	13	072411548

S3 SRC

7243CK

€ 57,00 € 35,60

Μποτάκια δερμάτινα, υδατοαπωθητικά, με γρήγορο άνοιγμα



ΣΥΣΤΗΜΑ ΓΡΗΓΟΡΟΥ ΑΝΟΙΓΜΑΤΟΣ

EU	UK	
35	2,5	072431335
36	3,5	072431336
37	4,5	072431337
38	5	072431338
39	6	072431339
40	6,5	072431340
41	7	072431341
42	8	072431342
43	9	072431343
44	10	072431344
45	10,5	072431345
46	11	072431346
47	12	072431347
48	13	072431348

S3 RS SRC

7245BK

€ 65,00 € 40,60

Μποτάκια δερμάτινα δετά, τύπου "συγκολλητή", υδατοαπωθητικά, με γρήγορο άνοιγμα και προστασία εμπρός με στραπ



ΣΥΣΤΗΜΑ ΓΡΗΓΟΡΟΥ ΑΝΟΙΓΜΑΤΟΣ

EU	UK	
35	2,5	072451235
36	3,5	072451236
37	4,5	072451237
38	5	072451238
39	6	072451239
40	6,5	072451240
41	7	072451241
42	8	072451242
43	9	072451243
44	10	072451244
45	10,5	072451245
46	11	072451246
47	12	072451247
48	13	072451248

S3 RS SRC

7246BK

€ 60,00 € 37,50

Υποδήματα σουέτ, διάτρητα



EU	UK	
35	2,5	072461235
36	3,5	072461236
37	4,5	072461237
38	5	072461238
39	6	072461239
40	6,5	072461240
41	7	072461241
42	8	072461242
43	9	072461243
44	10	072461244
45	10,5	072461245
46	11	072461246
47	12	072461247
48	13	072461248

S1P SRC

7600

~~€ 92,50~~ € 57,80

ΓΚΡΙ

7600G

NEW

ΜΑΥΡΟ

7600N

“work trekking” παντελόνι

• 90% nylon, 10% ύφασμα stretch , 265 g/m²

ΑΠΑΡΑΜΙΛΗ ΑΝΕΣΗ

Το ύφασμα stretch ακολουθεί κάθε κίνηση, μεταφράζεται έτσι σε μοναδική άνεση. Προδιαμορφωμένες ραφές στα γόνατα, για βελτιωμένη άνεση.

ΔΥΝΑΜΗ ΚΑΙ ΑΝΘΕΚΤΙΚΟΤΗΤΑ

Η προσθήκη ενθεμάτων από ελαστικό ύφασμα υψηλής αντοχής στην τριβή έχει ως αποτέλεσμα ακόμα πιο ισχυρά και ανθεκτικά παντελόνια.

ΣΧΕΔΙΑΣΜΟΣ ΚΑΙ ΕΥΚΟΛΙΑ

Ο πρωτοποριακός σχεδιασμός εμπνευσμένος από την ένδυση ορειβασίας είναι το σήμα κατατεθέν του παντελονιού “work trekking”, όπου η άνεση συνδυάζεται με απλές, σαγηνευτικές φόρμες.



TREKKING HEAVY

SLIM FIT

ΣΖΥΡΚΕ ΜΑΥΡΟΣ

	XS	S	M	L	XL	XXL	XXXL
ΣΖΥΡΚΕ	46	48	50	52	54	56	58
ΜΑΥΡΟΣ	076000000	076000001	076000002	076000003	076000004	076000005	076000006
ΚΩΔΙΚΟΣ	076000100	076000101	076000102	076000103	076000104	076000105	076000106

7610

~~€ 89,50~~ € 55,90

ΓΚΡΙ

7610G

NEW

ΜΑΥΡΟ

7610N

Παντελόνι “work trekking” LIGHT

• 90% nylon, 10% stretch ύφασμα, 140 g/m²

ΑΠΑΡΑΜΙΛΗ ΑΝΕΣΗ

Το ελαστικό, ελαφρύ ύφασμα ακολουθεί κάθε κίνηση, με αποτέλεσμα τη μέγιστη άνεση. Προδιαμορφωμένες ραφές στα γόνατα, για βελτιωμένη άνεση.

ΑΝΤΟΧΗ ΚΑΙ ΑΝΘΕΚΤΙΚΟΤΗΤΑ

Η προσθήκη εξαιρετικά ανθεκτικού υφάσματος stretch έχει ως αποτέλεσμα ακόμα πιο ανθεκτικά παντελόνια.

ΣΧΕΔΙΑΣΜΟΣ ΚΑΙ ΕΥΚΟΛΙΑ

Ο πρωτοποριακός σχεδιασμός εμπνευσμένος από την ένδυση του βουνού είναι το σήμα κατατεθέν του παντελονιού “work trekking”, όπου η άνεση συνδυάζεται με απλές, σαγηνευτικές γραμμές.



TREKKING LIGHT

SLIM FIT

ΓΚΡΙ ΜΑΥΡΟΣ

	XS	S	M	L	XL	XXL	XXXL
ΓΚΡΙ	46	48	50	52	54	56	58
ΜΑΥΡΟΣ	076100000	076100001	076100002	076100003	076100004	076100005	076100006
ΚΩΔΙΚΟΣ	076100100	076100101	076100102	076100103	076100104	076100105	076100106

7650

~~€ 110,50~~ € 69,10

7653G

ΓΚΡΙ ΑΝΘΡΑΚΙΤΗ

7650G

ΜΠΛΕ

7650B

Παντελόνι εργασίας stretch, πολύτσεπο

- Stretch ύφασμα 90% nylon, 10% spandex, 260 g/m²
- Τσέπες επιγονατίδων, πίσω τσέπες και κάτω άκρα ενισχυμένα με πολυέστερ 600D
- Στενή γραμμή
- Καβάλο που δεν σχίζεται
- Ψηλότερη πίσω μέση για αυξημένη πίσω προστασία
- Δύο μεγάλες τσέπες μπροστά, μια με μικρή τσέπη με οριζόντιο φερμουάρ
- Δύο πίσω τσέπες με κλείσιμο στραπ
- Μεγάλη τσέπη αριστερού ποδιού με κλείσιμο στραπ και κάθετη τσέπη με φερμουάρ
- Μπροστινή τσέπη δεξιού ποδιού με οριζόντιο φερμουάρ
- Μεγάλες θήκες για επιγονατίδες με κλείσιμο στραπ
- Τσέπη για μέτρο και θηλιά για σφυρί



HEAVY SLIM FIT



ΓΚΡΙ ΑΝΘΡΑΚΙΤΗ ΜΠΛΕ

	XS	S	M	L	XL	XXL	XXXL
ΓΚΡΙ ΑΝΘΡΑΚΙΤΗ	46	48	50	52	54	56	58
ΜΠΛΕ	076500000	076500001	076500002	076500003	076500004	076500005	076500006
ΚΩΔΙΚΟΣ	076500100	076500101	076500102	076500103	076500104	076500105	076500106

7660
~~€ 93,50~~
€ 58,60

 ΓΚΡΙ ΑΝΘΡΑΚΙΤΗ
7660G

 ΜΠΛΕ
7660B

Παντελόνι εργασίας stretch, ελαφρύ, τύπου πολυτέσπο, Στενή εφαρμογή

- Υφασμα stretch 86% nylon, 14% spandex, 140 g/m²
- Επιγονατίδες με τσέπη, ενίσχυση στις πίσω τσέπες με πολυέστερ 300Dk
- Στενή εφαρμογή
- Καβάλο που δεν σκίζεται

LIGHT SLIM FIT

ΓΚΡΙ ΑΝΘΡΑΚΙΤΗ ΜΠΛΕ

	XS	S	M	L	XL	XXL	XXXL
ΓΚΡΙ ΑΝΘΡΑΚΙΤΗ	46	48	50	52	54	56	58
ΜΠΛΕ	076600000	076600001	076600002	076600003	076600004	076600005	076600006

PULÓVER

7664
~~€ 61,50~~
€ 38,50

 ΓΚΡΙ
7664G

 ΜΑΥΡΟ
7664N

Φούτερ, μακρύ φερμουάρ

- 60% βαμβάκι, 40% πολυέστερ, 280 g/m²
- Ελαστικές μανσέτες
- Δύο μεγάλες τσέπες στη μέση με κλείσιμο με φερμουάρ
- Τσέπη στο στήθος με κάθετο κλείσιμο με φερμουάρ



ΓΚΡΙ ΜΑΥΡΟ

	XS	S	M	L	XL	XXL	XXXL
ΓΚΡΙ	076640100	076640101	076640102	076640103	076640104	076640105	076640106
ΜΑΥΡΟ	076640000	076640001	076640002	076640003	076640004	076640005	076640006

7665
~~€ 67,00~~
€ 41,70

 ΜΑΥΡΟ
7665N

 ΓΚΡΙ
7665G

Φούτερ με κουκούλα, μακρύ φερμουάρ

- 60% βαμβάκι, 40% πολυέστερ, 280 g/m²
- Ελαστικές μανσέτες
- Δύο μεγάλες τσέπες στη μέση με κλείσιμο με φερμουάρ
- Τσέπη στο στήθος με κάθετο κλείσιμο με φερμουάρ
- Σταθερή κουκούλα με στρογγυλά κορδόνια



ΜΑΥΡΟ ΓΚΡΙ

	XS	S	M	L	XL	XXL	XXXL
ΜΑΥΡΟ	076650000	076650001	076650002	076650003	076650004	076650005	076650006
ΓΚΡΙ	076650100	076650101	076650102	076650103	076650104	076650105	076650106

7637G

€ 100,00 € 62,50

NEW

Τεχνικό φούτερ από fleese με ενθέματα από ύφασμα softshell, για να είστε ζεστοί και άνετοι σε κάθε περίπτωση, ενώ παράλληλα να δείχνετε μοντέρνοι.

τεχνικό φούτερ, με μακρύ φερμουάρ, 250 g/m², με κουκούλα fleese, 100% polyester, με ενθέματα από softshell ύφασμα 100D, με δεμένο fleese, 270 g/m² μελανζέ γκρι/μαύρο

ΠΡΟΣΤΑΣΙΑ

Το ύφασμα που χρησιμοποιείται καθιστά το ένδυμα ζεστό και άνετο, ενώ παράλληλα παρέχει προστασία από το κρύο κατά τη διάρκεια της εργασίας.

ΑΝΕΣΗ ΚΑΙ ΑΝΘΕΚΤΙΚΟΤΗΤΑ

Εργονομικός, λεπτός σχεδιασμός, για ένα εξαιρετικά άνετο και λειτουργικό ένδυμα.

Ενθέματα Softshell, για περαιτέρω ενίσχυση και αυξημένη ανθεκτικότητα.

ΜΟΝΤΕΡΝΑ ΕΜΦΑΝΙΣΗ

Ο σαγηνευτικός σχεδιασμός και ο συνδυασμός δύο διαφορετικών υλικών καθιστούν το φούτερ ιδανικό τόσο για την εργασία όσο και για τον ελεύθερο χρόνο.



XS	076370000
S	076370001
M	076370002
L	076370003
XL	076370004
XXL	076370005
XXXL	076370006

7654

€ 57,00 € 35,80

ΜΑΥΡΟ

7654N

ΜΠΛΕ

7654B

Μπλούζα stretch από microfleece, με κοντό φερμουάρ

- 180 g/m²
- 95% πολυέστερ, 5% ελαστομερή πολυουρεθάνη
- Ελαστικές μανσέτες
- Τσέπη στο στήθος με κάθετο κλείσιμο με φερμουάρ
- ένθετα πολυέστερ στην τσέπη στήθους και στα μανίκια



	ΜΑΥΡΟ	ΜΠΛΕ
XS	076540000	076540100
S	076540001	076540101
M	076540002	076540102
L	076540003	076540103
XL	076540004	076540104
XXL	076540005	076540105
XXXL	076540006	076540106

7657

€ 70,00 € 44,00

ΜΠΛΕ

7657B

ΜΑΥΡΟ

7657N

Μπλούζα stretch από fleese, με μακρύ φερμουάρ

- 280 g/m²
- 95% πολυέστερ, 5% ελαστομερή πολυουρεθάνη
- Ελαστικές μανσέτες
- Δύο μεγάλες τσέπες στη μέση με κλείσιμο με φερμουάρ
- Τσέπη στο στήθος με κάθετο κλείσιμο με φερμουάρ και ένθετο σήματος
- Δύο εσωτερικές τσέπες
- πολυέστερ



	ΜΠΛΕ	ΜΑΥΡΟ
XS	076570100	076570000
S	076570101	076570001
M	076570102	076570002
L	076570103	076570003
XL	076570104	076570004
XXL	076570105	076570005
XXXL	076570106	076570006

7653G

€ 113,50 € 70,90

7650G 

NEW

Μπουφάν εργασίας stretch, για απaráμιλλη άνεση και μοναδική ελευθερία κινήσεων σε κάθε περίπτωση.

90% nylon -10% spandex, 260 g/m², γκρι-ανθρακί

ΑΠΑΡΑΜΙΛΛΗ ΑΝΕΣΗ

Το ύφασμα 4 WAY STRETCH ακολουθεί κάθε κίνηση, μεταφράζεται έτσι σε μοναδική άνεση σε κάθε στιγμή.

ΔΥΝΑΜΗ ΚΑΙ ΑΝΘΕΚΤΙΚΟΤΗΤΑ

Η προσθήκη ενθέτων από ύφασμα "Oxford" έχει ως αποτέλεσμα ένα ακόμα πιο ανθεκτικό και στιβαρό μπουφάν.

ΣΧΕΔΙΑΣΜΟΣ ΚΑΙ ΕΥΚΟΛΙΑ

Το μοντέρνο, καινοτόμο σχήμα και ο σχεδιασμός πολλαπλών τσεπών αποτελούν το κοινό νήμα σε όλη την TOP LINE. Ένας τέλειος συνδυασμός άνεσης, ευκολίας και αισθητικής.



TOP line



XS	076530000
S	076530001
M	076530002
L	076530003
XL	076530004
XXL	076530005
XXXL	076530006

7669N

€ 126,00 € 78,80



Τζάκετ εργασίας stretch, ελαφρύ, τύπου πολύτσεπτο

- Ύφασμα: 86% nylon, 14% spandex, 140 g/m²
- Αδιάβροχο, αντιανεμικό, αναπνεύσιμο και στεγνώνει γρήγορα



XS	076690000
S	076690001
M	076690002
L	076690003
XL	076690004
XXL	076690005
XXXL	076690006

7659N

€ 190,00 € 118,80



Τζάκετ softshell με αφαιρούμενη κουκούλα και μανίκια

- τζάκετ softshell, 94% πολυέστερ, 6% spandex, 290 g/m², γκρι ανθρακίτη



S	076590001
M	076590002
L	076590003
XL	076590004
XXL	076590005
XXXL	076590006

7670G

€ 122,50 € 76,20



Τζάκετ Ανοράκ από Oxford πολυέστερ 300D, αδιάβροχο, επικαλυμμένο με PU, γκρι ανθρακί

- Εξωτερικό ύφασμα: 100% πολυέστερ
- Εσωτερικό ύφασμα: 100% πολυέστερ
- Επικαλυμμένο με PU (αντοχή σε στήλες νερού έως 2.000 mm - διαπνοή 2.000 mpr)



S	076700001
M	076700002
L	076700003
XL	076700004
XXL	076700005
XXXL	076700006

7673NG

€ 112,50 € 70,40



Μπουφάν εργασίας αμάνικο με επένδυση ΓΡΑΦΕΝΙΟΥ, 80 g/m²

- Επένδυση ΓΡΑΦΕΝΙΟΥ, 80 g/m²,
- Εξωτερικό ύφασμα: πρόσοψη και ώμοι: ύφασμα softshell - 96% πολυέστερ, 4% ελαστομερή πολυουρεθάνη πίσω: 100% nylon 20D
- Εσωτερικό ύφασμα: 100% πολυέστερ



S	076730001
M	076730002
L	076730003
XL	076730004
XXL	076730005
XXXL	076730006

7780QN
~~€ 158,50~~ € 94,10

Τζάκετ εργασίας τύπου πιλότου, κατασκευασμένο από διπλό υλικό, με κουκούλα, αδιάβροχο, για αυξημένη αντοχή και προστασία από το κρύο, καινοτόμος σχεδιασμός.

S	077800201
M	077800202
L	077800203
XL	077800204
XXL	077800205
XXXL	077800206

7579QN
~~€ 91,00~~ € 56,90

Αμάνικο τζάκετ εργασίας, κατασκευασμένο από διπλό υλικό, για αυξημένη αντοχή και προστασία, καινοτόμος σχεδιασμός.

S	075790201
M	075790202
L	075790203
XL	075790204
XXL	075790205
XXXL	075790206

NEW

- Αμάνικο τζάκετ εργασίας, πολύτσεπο, κατασκευασμένο από διπλό υλικό.
- 100% αδιάβροχο nylon 300D και ύφασμα softshell, 96% polyester, 4% spandex, με επένδυση από polyester, 160 g/m² μαύρο/γκρι-ανθρακι

NEW

ΠΡΟΣΤΑΣΙΑ

Το παραδοσιακό nylon ύφασμα στο στήθος και την πλάτη έχει συμπληρωθεί με ένθετα softshell στους ώμους, για ένα ακόμα πιο ανθεκτικό ρούχο.

ΣΧΕΔΙΑΣΜΟΣ ΚΑΙ ΚΑΙΝΟΤΟΜΙΑ

Ο συνδυασμός δύο υφασμάτων και χρωμάτων - γκρι και μαύρο - και το νέο σύστημα καυτού καπιτονέ έχουν ως αποτέλεσμα ένα καινοτόμο, μοντέρνο ένδυμα, ιδανικό τόσο για την εργασία όσο και για τον ελεύθερο χρόνο.

ΚΑΜΒΑΣ EASY 260G

7900
~~€ 63,50~~ € 39,80

Παντελόνι εργασίας

- T/C καμβάς, 65% πολυέστερ, 35% βαμβάκι, 260 g/m²
- Ενθέματα και επιγονατίδες από "Oxford" πολυέστερ/PU, 220 g/m²
- Μεταλλικό φερμουάρ
- Δύο βαθιές μπροστινές τσέπες με θήκες με στραπ για μικρά εργαλεία
- Μεγάλη πλαϊνή τσέπη αριστερά με στραπ, θήκη για κινητό και ένθεμα
- Μεγάλες πίσω τσέπες με ενθέματα "Oxford" και στραπ
- Τσέπη για μέτρο και θηλιά για σφυρί
- Θήκες για επιγονατίδες

	ΓΚΡΙ	ΜΠΛΕ	ΠΡΑΣΙΝΟ	ΜΠΛΕ ΠΕΤΡΟΛ
XS	46 079000800	079000700	079000500	079000600
S	48 079000801	079000701	079000501	079000601
M	50 079000802	079000702	079000502	079000602
L	52 079000803	079000703	079000503	079000603
XL	54 079000804	079000704	079000504	079000604
XXL	56 079000805	079000705	079000505	079000605
XXXL	58 079000806	079000706	079000506	079000606
XXXXL	60 079000807	079000707	079000507	079000607

ΓΚΡΙ
7900G
ΜΠΛΕ
7900B
ΠΡΑΣΙΝΟ
7900V
ΜΠΛΕ ΠΕΤΡΟΛ
7900P

7901G
~~€ 55,00~~ € 34,40

Βερμούδα εργασίας

- T/C καμβάς, 65% πολυέστερ, 35% βαμβάκι, 260 g/m²
- Ενθέματα από "Oxford" πολυέστερ/PU, 220 g/m²

- Μεταλλικό φερμουάρ
- Δύο βαθιές μπροστινές τσέπες με θήκες με στραπ για μικρά εργαλεία
- Μεγάλη πλαϊνή τσέπη αριστερά με στραπ, θήκη για κινητό και ένθεμα
- Μεγάλες πίσω τσέπες με ενθέματα "Oxford" και στραπ
- Τσέπη για μέτρο και θηλιά για σφυρί



XS	46	079010800
S	48	079010801
M	50	079010802
L	52	079010803
XL	54	079010804
XXL	56	079010805
XXXL	58	079010806
XXXXL	60	079010807

7903
€ 84,50 € 52,80

Φόρμα εργασίας

- Μεταλλικό φερμουάρ
- Ρυθμιζόμενοι ιμάντες ώμου, με άγκιστρα γρήγορης απελευθέρωσης, απο πλαστικό
- Μεγάλη πλαϊνή τσέπη αριστερά με στραπ, θήκη για κινητό και ένθεμα

ΜΠΛΕ ΠΕΤΡΟΛ
7903P



ΓΚΡΙ
7903G

	ΓΚΡΙ	ΜΠΛΕ ΠΕΤΡΟΛ
XS	079030800	079030600
S	079030801	079030601
M	079030802	079030602
L	079030803	079030603
XL	079030804	079030604
XXL	079030805	079030605
XXXL	079030806	079030606
XXXXL	079030807	079030607

7905G
€ 106,50 € 66,60

Φόρμα εργασίας

- Μανίκια με ρυθμιζόμενα στραπ
- Μπροστινό κλείσιμο στραπ με καλυμμένο διπλό φερμουάρ
- Τσέπες στο στήθος με στραπ και θέση για στυλό



- T/C καμβάς, 65% πολυέστερ, 35% βαμβάκι, 260 g/m²
- Ενθέματα και επιγονατίδες απο "Oxford" πολυέστερ/PU, 220 g/m²
 - Λάστιχο εφαρμογής στη μέση
- Δύο βαθιές μπροστινές τσέπες με θήκες με στραπ για μικρά εργαλεία
- Τσέπες στο στήθος με στραπ, τσέπη για στυλό και ένθεμα
 - Μεγάλες πίσω τσέπες με ενθέματα "Oxford" και στραπ
- Τσέπη για μέτρο και θηλιά για σφυρί
 - Θήκες για επιγονατίδες

	ΓΚΡΙ	ΜΠΛΕ ΠΕΤΡΟΛ
XS	079050800	079050801
S	079050801	079050802
M	079050802	079050803
L	079050803	079050804
XL	079050804	079050805
XXL	079050805	079050806
XXXL	079050806	079050807

7907
€ 63,50 € 39,70

Γιλέκο εργασίας

- T/C καμβάς, 65% πολυέστερ, 35% βαμβάκι, 260 g/m²
- Ενθέματα ανθεκτικά στα γδαρσίματα από "Oxford" πολυεστέρα/PU, 220 g/m²
- Τσέπες στο στήθος με στραπ, τσέπη για στυλό και ένθεμα
- Μεγάλες τσέπες στη μέση με στραπ

ΓΚΡΙ
7907G



ΜΠΛΕ ΠΕΤΡΟΛ
7907P

	ΓΚΡΙ	ΜΠΛΕ ΠΕΤΡΟΛ
XS	079070800	079070600
S	079070801	079070601
M	079070802	079070602
L	079070803	079070603
XL	079070804	079070604
XXL	079070805	079070605
XXXL	079070806	079070606
XXXXL	079070807	079070607

7909
€ 75,50 € 47,30

Τζάκετ εργασίας

- T/C καμβάς, 65% πολυέστερ, 35% βαμβάκι, 260 g/m²
- Ενθέματα και επιγονατίδες απο "Oxford" πολυέστερ/PU, 220 g/m²
- Μανίκια με ρυθμιζόμενα στραπ
- Μπροστινό κλείσιμο στραπ με καλυμμένο διπλό φερμουάρ
- Ρυθμιζόμενη μέση
- Τσέπες στο στήθος με στραπ και θέση για στυλό και ένθεμα
- Δύο βαθιές πίσω τσέπες με μεταλλικό κλείσιμο

ΠΡΑΣΙΝΟ
7909V

ΜΠΛΕ ΠΕΤΡΟΛ
7909P

ΓΚΡΙ
7909G

ΜΠΛΕ
7909B



	ΓΚΡΙ	ΜΠΛΕ	ΠΡΑΣΙΝΟ	ΜΠΛΕ ΠΕΤΡΟΛ
XS	079090800	079090700	079090500	079090600
S	079090801	079090701	079090501	079090601
M	079090802	079090702	079090502	079090602
L	079090803	079090703	079090503	079090603
XL	079090804	079090704	079090504	079090604
XXL	079090805	079090705	079090505	079090605
XXXL	079090806	079090706	079090506	079090606
XXXXL	079090807	079090707	079090507	079090607

7860G

€ 58,00 € 36,30

Παντελόνι εργασίας

- T/C διαγωνάλ, 65% πολυέστερ, 35% βαμβάκι, 180 g/m²
- Θήκες για επιγονατίδες
- Ενθέματα και επιγονατίδες από "Oxford" πολυέστερ/PU, 220 g/m²

ΜΕΤΡΩΣ	ΕΠΙΓΟΝΑΤΙΔΕΣ	ΚΩΔΙΚΟΣ
XS	46	078600800
S	48	078600801
M	50	078600802
L	52	078600803
XL	54	078600804
XXL	56	078600805
XXXL	58	078600806
XXXXL	60	078600807



- Μεταλλικό φερμουάρ
- Δύο βαθιές μπροστινές τσέπες με θήκες με στραπ για μικρά εργαλεία
- Μεγάλες πίσω τσέπες με ενθέματα "Oxford" και στραπ
- Τσέπη για μέτρο και θηλιά για σφυρί

7861G

€ 50,00 € 31,00

Βερμούδα εργασίας

- T/C διαγωνάλ, 65% πολυέστερ, 35% βαμβάκι, 180 g/m²
- Ενθέματα "Oxford" πολυέστερ/PU, 220 g/m²

ΜΕΤΡΩΣ	ΕΠΙΓΟΝΑΤΙΔΕΣ	ΚΩΔΙΚΟΣ
XS	46	078610800
S	48	078610801
M	50	078610802
L	52	078610803
XL	54	078610804
XXL	56	078610805
XXXL	58	078610806
XXXXL	60	078610807



7863G

€ 71,50 € 44,80

Φόρμα εργασίας

- T/C διαγωνάλ, 65% πολυέστερ, 35% βαμβάκι, 180 g/m²
- Μεταλλικό φερμουάρ
- Ρυθμιζόμενοι ιμάντες ώμου, με άγκιστρα γρήγορης απελευθέρωσης, από πλαστικό
- Δύο βαθιές μπροστινές τσέπες με θήκες με στραπ για μικρά εργαλεία

ΜΕΤΡΩΣ	ΕΠΙΓΟΝΑΤΙΔΕΣ	ΚΩΔΙΚΟΣ
XS		078630800
S		078630801
M		078630802
L		078630803
XL		078630804
XXL		078630805
XXXL		078630806
XXXXL		078630807



7865G

€ 99,00 € 61,60

Φόρμα εργασίας

- T/C διαγωνάλ, 65% πολυέστερ, 35% βαμβάκι, 180 g/m²
- Μανίκια με ρυθμιζόμενα στραπ
- Μπροστινό κλείσιμο στραπ με καλυμμένο διπλό φερμουάρ
- Τσέπες στο στήθος με στραπ και θέση για στυλό

- Ενθέματα και επιγονατίδες από "Oxford" πολυέστερ/PU, 220 g/m²
 - Λάστιχο εφαρμογής στη μέση
- Δύο βαθιές μπροστινές τσέπες με θήκες με στραπ για μικρά εργαλεία
- Μεγάλη πλαινή τσέπη αριστερά με στραπ, θήκη για κινητό και ένθεμα
 - Μεγάλες πίσω τσέπες με ενθέματα "Oxford" και στραπ
- Τσέπη για μέτρο και θηλιά για σφυρί
 - Θήκες για επιγονατίδες



ΜΕΤΡΩΣ	ΕΠΙΓΟΝΑΤΙΔΕΣ	ΚΩΔΙΚΟΣ
XS		078650800
S		078650801
M		078650802
L		078650803
XL		078650804
XXL		078650805
XXXL		078650806
XXXXL		078650807

7867G

€ 57,50 € 36,20

Γιλέκο εργασίας

- T/C διαγωνάλ, 65% πολυέστερ, 35% βαμβάκι, 180 g/m²
- Ενθέματα στους ώμους ανθεκτικά στα γδαρσίματα από "Oxford" πολυεστέρα/PU, 220 g/m²
- Τσέπες στο στήθος με στραπ, τσέπη για στυλό και ένθεμα
- Μεγάλες τσέπες στη μέση με στραπ

ΜΕΤΡΩΣ	ΕΠΙΓΟΝΑΤΙΔΕΣ	ΚΩΔΙΚΟΣ
XS		078670800
S		078670801
M		078670802
L		078670803
XL		078670804
XXL		078670805
XXXL		078670806
XXXXL		078670807



7869G

€ 68,50 € 42,70

Τζάκετ εργασίας

- T/C διαγωνάλ, 65% πολυέστερ, 35% βαμβάκι, 180 g/m²
- Ενθέματα από "Oxford" πολυέστερ/PU, 220 g/m²
- Μανίκια με ρυθμιζόμενα στραπ
- Μπροστινό κλείσιμο στραπ με καλυμμένο διπλό φερμουάρ
- Λάστιχο εφαρμογής στη μέση
- Τσέπες στο στήθος με στραπ, τσέπη για στυλό και ένθεμα
- Δύο μεγάλες πίσω τσέπες με στραπ

ΜΕΤΡΩΣ	ΕΠΙΓΟΝΑΤΙΔΕΣ	ΚΩΔΙΚΟΣ
XS		078690800
S		078690801
M		078690802
L		078690803
XL		078690804
XXL		078690805
XXXL		078690806
XXXXL		078690807





095630020 ~~€ 439,00~~ € 274,50
9563U

Πολυθρόνα γραφείου, εργονομική

Διαστάσεις:

- Ύψος πλάτης: 97 cm
- Διαστάσεις καθίσματος: 50 cm x 53 cm
- Ολικό ύψος καρέκλας: 133-144 cm
- Βάση: 35 cm (μήκος ποδιού) x 49 cm (ύψος)



095410031 ~~€ 13,30~~ € 8,30
9541S

Σακίδιο με κέλυφος, από αδιάβροχο 210D polyester, 33x45 cm



095930200 ~~€ 181,00~~ € 113,40
9593S

Smartwatch, οθόνη αφής, παρακολούθηση φυσικής κατάστασης, λουρί σιλικόνης

Υποστηρίζει Bluetooth 4.0, Android 4.5 και νεότερες εκδόσεις ή iOS9.0 και νεότερες εκδόσεις. Παρακολουθεί τον καρδιακό ρυθμό, την αρτηριακή πίεση, το οξυγόνο του αίματος. Λειτουργία πολλαπλών αθλημάτων, μέτρηση βημάτων και αποστάσεων και παρακολούθηση θερμίδων.



095410041 ~~€ 85,50~~ € 53,40
9541PC

Σάκος εργασίας, τύπου πολύτσεπος, πρακτικός και ευρύχωρος, ιδανικός τόσο για την εργασία όσο και για τον ελεύθερο χρόνο.

- σάκος με 3 διαμερίσματα, το καθένα με αδιάβροχο εξωτερικό φερμουάρ
- πρώτο διαμέρισμα με θήκη για laptop
- ενισχυμένη χειρολαβή
- θύρα USB

NEW



34x18x52 cm



095250010 ~~€ 34,50~~ € 21,60
9525TL

Καπέλο Top Line



Beta

C45PRO

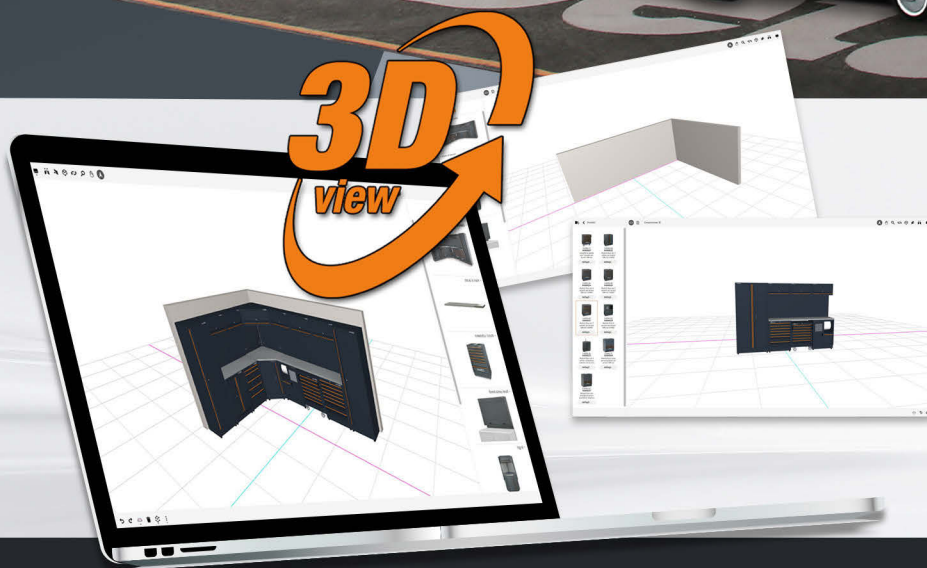

Διαμορφώστε το
εργαστήριό σας
στο διαδίκτυο

www.beta-tools.com

Beta

winning, together

Fabio Quartararo
2022 MotoGP
World Championship



Partnership 2022



ΚΕΝΤΡΙΚΗ ΔΙΑΘΕΣΗ ΓΙΑ ΤΗΝ ΕΛΛΑΔΑ - ΛΑΜ Α.Ε.Β.Ε.
ΔΩΡΕΑΝ ΓΡΑΜΜΗ ΕΠΙΚΟΙΝΩΝΙΑΣ 800 11 19100 www.lam.gr



Beta Utensili S.p.A. | via Volta, 18 | 20845 Sovico (MB) | tel +39 039 20771
www.beta-tools.com