

ΑΣΥΝΑΓΩΝΙΣΤΕΣ ΤΙΜΕΣ



FFGROUP®

ΕΡΓΑΛΕΙΑ

ΘΗΡΙΑ

ΙΟΥΛΙΟΣ - ΔΕΚΕΜΒΡΙΟΣ '23

3 ΣΥΣΤΗΜΑΤΑ ΜΠΑΤΑΡΙΩΝ ΜΕΓΙΣΤΗΣ ΑΠΟΔΟΣΗΣ



12V

ΟΙ ΒΑΣΙΚΕΣ ΕΡΓΑΣΙΕΣ ΜΕ ΜΙΑ ΜΠΑΤΑΡΙΑ ΣΕ ΜΕΓΕΘΟΣ ΤΣΕΠΗΣ



Μικρό βάρος



Ευκολία στη χρήση

20V

ΕΝΑ ΣΥΣΤΗΜΑ ΜΠΑΤΑΡΙΑΣ ΓΙΑ ΟΛΕΣ ΤΙΣ ΕΡΓΑΣΙΕΣ



Υψηλή απόδοση



Ποικιλία χωρητικότητας για κάθε χρήση

40V

ΟΛΕΣ ΟΙ ΕΡΓΑΣΙΕΣ ΚΗΠΟΥ ΜΕ ΜΙΑ ΠΑΝΙΣΧΥΡΗ ΜΠΑΤΑΡΙΑ

Ισχύς αντίστοιχη ενός βενζινοκίνητου



Μηδενικές εκπομπές ρύπων



Μικρό κόστος συντήρησης

DIY USE

ΚΑΤΣΑΒΙΔΙ ΜΠΑΤΑΡΙΑΣ
CSC 3.6V EASY

+ Με 54 εξαρτήματα



ΚΩΔΙΚΟΣ	41312
Μέγιστη ροπή	4 Nm
Αριθμός στροφών	180 min ⁻¹
Περιλαμβάνονται	
Μπαταρία	1,5 Ah × 1



31 €

SEMI-PRO USE

ΣΠΑΘΟΣΕΓΑ ΜΠΑΤΑΡΙΑΣ (SOLO)
CSS 12V PLUS

ΚΩΔ.: 41307



Η λάμα δεν περιλαμβάνεται

- Δυνατότητα κοπής σε ξύλο: 65 mm
- Μήκος διαδρομής: 14,5 mm



52 €

DIY USE

ΔΡΑΠΑΝΟΚΑΤΣΑΒΙΔΟ ΜΠΑΤΑΡΙΑΣ
CDD 7.2V EASY



ΚΩΔΙΚΟΣ	41313
Μέγιστη ροπή	7 Nm
Αριθμός στροφών	0-400 min ⁻¹
Περιλαμβάνονται	
Μπαταρία	1,5 Ah × 1



35 €

SEMI-PRO USE

ΔΡΑΠΑΝΟΚΑΤΣΑΒΙΔΟ ΜΠΑΤΑΡΙΑΣ
CDD 12V PLUS

+ Με 13 εξαρτήματα



ΚΩΔΙΚΟΣ	41303	41304
Μέγιστη ροπή	30 Nm	30 Nm
Αριθμός στροφών	0-1.300 min ⁻¹	0-1.300 min ⁻¹
Περιλαμβάνονται		
Μπαταρία	2,0 Ah × 1	2,0 Ah × 2
Βολίτσα	×	✓



59 €

79 €

DIY USE

ΠΟΛΥΕΡΓΑΛΕΙΟ ΜΠΑΤΑΡΙΑΣ
CMG 12V EASY

ΚΩΔ.: 41309

+ Με 50 εξαρτήματα



- Αριθμός στροφών: 5.000-25.000 min⁻¹
- Μπαταρία: 2,0 Ah × 1



49 €

SEMI-PRO USE

ΦΑΚΟΣ ΜΠΑΤΑΡΙΑΣ (SOLO)
CWL 12V PLUS

ΚΩΔ.: 41305



90
LUMENS

11 €

Η μπαταρία δεν περιλαμβάνεται στα εργαλεία με το χαρακτηρισμό SOLO

SEMI-PRO USE

ΚΡΟΥΣΤΙΚΟ ΔΡΑΠΑΝΟΚΑΤΣΑΒΙΔΟ & ΠΑΛΜΙΚΟ ΚΑΤΣΑΒΙΔΙ ΜΠΑΤΑΡΙΑΣ

CHD 12V PLUS & CID 12V/80 PLUS

ΚΩΔΙΚΟΣ: 46 565



Li-ION



2-ΤΑΧΥΤΗΤΩΝ

1/4 HEX

CHD 12V PLUS

CID 12V/80 PLUS

Κρουστικό δραπανοκατσάβιδο Παλμικό κατσαβίδι

Μέγιστη ροπή	30 Nm	80 Nm
Ονομαστικές στροφές	0-1.300 min ⁻¹	0-2.500 min ⁻¹

Περιλαμβάνονται

Μπαταρία 4,0 Ah × 2

Φορτιστής 4,0 A

Βαλίτσα ✓

159 €

SEMI-PRO USE

ΚΡΟΥΣΤΙΚΟ ΔΡΑΠΑΝΟΚΑΤΣΑΒΙΔΟ ΜΠΑΤΑΡΙΑΣ CHD 12V PLUS

+ Με 13 εξαρτήματα



ΚΩΔΙΚΟΣ 41306

Μέγιστη ροπή 30 Nm

Αριθμός στροφών 0-1.300 min⁻¹

Περιλαμβάνονται

Μπαταρία 2,0 Ah × 2



Li-ION

79 €

SEMI-PRO USE

ΠΑΛΜΙΚΟ ΚΑΤΣΑΒΙΔΙ ΜΠΑΤΑΡΙΑΣ (SOLO) CID 12V/80 PLUS

ΚΩΔ.: 41308



- Μέγιστη ροπή: 80 Nm
- Αριθμός στροφών: 0-2.500 min⁻¹



49 €

ΦΟΡΤΙΣΤΗΣ CH 12V/2A



ΚΩΔΙΚΟΣ 41311

Ονομαστικό ρεύμα εξόδου 2,0 A

17 €

ΤΑΧΥΦΟΡΤΙΣΤΗΣ CH 12V/4A



ΚΩΔΙΚΟΣ 46698

Ονομαστικό ρεύμα εξόδου 4,0 A

25 €

ΜΠΑΤΑΡΙΑ Bli 12V/2.0Ah

Li-ION



ΚΩΔΙΚΟΣ 41310

Χωρητικότητα 2,0 Ah

Βάρος 0,2 kg

18 €

ΜΠΑΤΑΡΙΑ Bli 12V/4.0Ah

Li-ION



ΚΩΔΙΚΟΣ 47160

Χωρητικότητα 4,0 Ah

Βάρος 0,4 kg

36 €

Η μπαταρία δεν περιλαμβάνεται στα εργαλεία με το χαρακτηρισμό SOLO

SEMI-PRO USE

ΔΡΑΠΑΝΟΚΑΤΣΑΒΙΔΑ ΜΠΑΤΑΡΙΑΣ



+ Με 13 εξαρτήματα

	CDD/35 20V PLUS	CDD/35 20V PLUS	CDD/40 20V PLUS
ΚΩΔΙΚΟΣ	41314	41624	41315
Μέγιστη ροπή	35 Nm	35 Nm	40 Nm
Αριθμός στροφών	0-1.250 min ⁻¹	0-1.250 min ⁻¹	0-1.250 min ⁻¹
Εύρος σύσφιξης τσοκ	0,8-10 mm	0,8-10 mm	2-13 mm
Βάρος χωρίς μπαταρία	1,1 kg	1,1 kg	1,3 kg
Περιλαμβάνεται			
Μπαταρία	2,0 Ah × 1	2,0 Ah × 2	2,0 Ah × 2

84 €

114 €

119 €



SEMI-PRO USE

ΦΥΣΗΤΗΡΑΣ/ΑΠΟΡΡΟΦΗΤΗΡΑΣ ΜΠΑΤΑΡΙΑΣ (SOLO) CAB 20V PLUS



ΚΩΔΙΚΟΣ	46514
Μέγ. παροχή αέρα	156 m ³ /h
Μέγ. ταχύτητα αέρα	75 m/s
Βάρος χωρίς μπαταρία	1,1 kg

39 €



SEMI-PRO USE

ΠΕΡΙΣΤΡΟΦΙΚΟ ΠΙΣΤΟΛΕΤΟ ΜΠΑΤΑΡΙΑΣ (SOLO) CRH/2-20-BL 20V PLUS

BRUSHLESS MOTOR



- Κινητήρας χωρίς ψήκτρες
- Ανθεκτικό κιβώτιο ταχυτήτων αλουμινίου

ΚΩΔΙΚΟΣ	43203
Ενέργεια κρούσης	2,2 J
Βάρος χωρίς μπαταρία	2,3 kg

129 €



SEMI-PRO USE

ΣΕΓΑ ΜΠΑΤΑΡΙΑΣ (SOLO) CJS 20V/80 PLUS



ΚΩΔΙΚΟΣ	41318
Δυνατότητα κοπής ξύλου	80 mm
Μήκος διαδρομής	25 mm
Βάρος χωρίς μπαταρία	1,7 kg

54 €



SEMI-PRO USE

ΣΠΑΘΟΣΕΓΑ ΜΠΑΤΑΡΙΑΣ (SOLO) CRS-BL 20V PLUS

BRUSHLESS MOTOR



+ Η λάμα περιλαμβάνεται

ΚΩΔΙΚΟΣ	46512
Δυνατότητα κοπής ξύλου	120 mm
Μήκος διαδρομής	28 mm
Βάρος χωρίς μπαταρία	2,7 kg

109 €



Η μπαταρία δεν περιλαμβάνεται στα εργαλεία με το χαρακτηρισμό SOLO

PRO USE

**ΚΡΟΥΣΤΙΚΟ ΔΡΑΠΑΝΟΚΑΤΣΑΒΙΔΟ
& ΠΑΛΜΙΚΟ ΚΑΤΣΑΒΙΔΙ ΜΠΑΤΑΡΙΑΣ**
CHD/60-BL 20V PRO & CID/200-BL 20V PRO

**BRUSHLESS
MOTOR**



**ΣΕΤ ΕΡΓΑΛΕΙΩΝ
ΜΕ 2 ΕΠΙΛΟΓΕΣ ΜΠΑΤΑΡΙΑΣ**

ΚΡΟΥΣΤΙΚΟ ΔΡΑΠΑΝΟΚΑΤΣΑΒΙΔΟ

- 3 λειτουργίες: α. Βίδαμα, β. Διάτρηση, γ. Διάτρηση με κρούση
- Ονομαστικές στροφές: 0-500 min⁻¹, 0-2.000 min⁻¹
- Αριθμός κρούσεων: 0-7.500 min⁻¹, 0-30.000 min⁻¹
- Εύρος σύφιξης τσοκ: 2-13 mm
- Ανθεκτικό κιβώτιο ταχυτήτων αλουμινίου
- Βάρος χωρίς μπαταρία: 1,3 kg

ΠΑΛΜΙΚΟ ΚΑΤΣΑΒΙΔΙ

- 3 βαθμίδες ροπής στρέψης
- Βάρος χωρίς μπαταρία: 1,1 kg

ΚΩΔΙΚΟΣ	46566	46567
Μπαταρία	2,0 Ah × 2	4,0 Ah × 2
Φορτιστής	3A	3A
Βαλίτσα	✓	✓

229 €

269 €

SEMI-PRO USE

ΠΑΛΜΙΚΟ ΚΑΤΣΑΒΙΔΙ ΜΠΑΤΑΡΙΑΣ (SOLO)
CID/200-BL 20V PLUS

**BRUSHLESS
MOTOR**



- Κινητήρας χωρίς ψήκτρες
- Ανθεκτικό κιβώτιο ταχυτήτων αλουμινίου
- 3 ρυθμίσεις ροπής

ΚΩΔΙΚΟΣ	43202
Μέγιστη ροπή	200 Nm
Αριθμός στροφών	0-2.700 min ⁻¹
Βάρος χωρίς μπαταρία	1,1 kg



79 €

SEMI-PRO USE

ΜΠΟΥΛΟΝΟΚΛΕΙΔΟ ΜΠΑΤΑΡΙΑΣ (SOLO)
CIW/300-BL 20V PLUS

**BRUSHLESS
MOTOR**



- Κινητήρας χωρίς ψήκτρες
- Ανθεκτικό κιβώτιο ταχυτήτων αλουμινίου
- 3 ρυθμίσεις ροπής

ΚΩΔΙΚΟΣ	43201
Μέγιστη ροπή	300 Nm
Αριθμός στροφών	0-2.700 min ⁻¹
Βάρος χωρίς μπαταρία	1,1 kg



85 €

TO **BEST SELLER**

ΚΡΟΥΣΤΙΚΟ ΔΡΑΠΑΝΟΚΑΤΣΑΒΙΔΟ

CHD/60-BL 20V PRO

6 ΕΚΔΟΣΕΙΣ

ΓΙΑ ΝΑ ΕΠΙΛΕΞΕΙΣ ΑΥΤΗ ΠΟΥ ΣΟΥ ΤΑΙΡΙΑΖΕΙ

BRUSHLESS MOTOR

60 Nm



- 3 λειτουργίες: Βίδωμα, διάτρηση, διάτρηση με κρούση
- Ονομαστικές στροφές: 0-500 min⁻¹, 0-2.000 min⁻¹
- Αριθμός κρούσεων: 0-7.500 min⁻¹, 0-30.000 min⁻¹
- Εύρος σύσφιξης τσοκ: 2-13 mm
- Μεταλλικό ταχυτσόκ με αυτόματο κλειδώμα
- Βάρος χωρίς μπαταρία: 1,3 kg

ΚΩΔΙΚΟΣ	46670	46671	43199	46672	43200
Μπαταρία	1 × 2,0 Ah	2 × 2,0 Ah	2 × 2,5 Ah	2 × 4,0 Ah	2 × 5,0 Ah
Φορτιστής	✓	✓	✓	✓	✓
Βαλίτσα	✓	✓	✓	✓	✓



146 € 169 € 189 € 219 € 249 €

SEMI-PRO USE
ΓΩΝΙΑΚΟΣ ΤΡΟΧΟΣ ΜΠΑΤΑΡΙΑΣ (SOLO)
CAG/125-BL 20V PLUS

- Προστασία από υπερφόρτωση
- Προστασία επανεκκίνησης
- Προφυλακτήρας γρήγορης απελευθέρωσης

BRUSHLESS MOTOR
NEW

ΚΩΔΙΚΟΣ	47874
Αριθμός στροφών	8.500 min ⁻¹
Μέγ. διάμετρος δίσκου	125 mm
Βάρος χωρίς μπαταρία	1,4 kg

99 €
SEMI-PRO USE
ΔΙΣΚΟΠΡΙΟΝΟ ΜΠΑΤΑΡΙΑΣ (SOLO)
CCS-20V PLUS

+ Ο δίσκος περιλαμβάνεται

ΚΩΔΙΚΟΣ	41319
Μέγ. βάθος κοπής - 90°	48 mm
Μέγ. βάθος κοπής - 45°	33 mm
Μέγεθος πριονόδισκου	150×10 mm

69 €
SEMI-PRO USE
ΔΙΣΚΟΠΡΙΟΝΟ ΜΠΑΤΑΡΙΑΣ (SOLO)
CCS-165-BL 20V PLUS
BRUSHLESS MOTOR

+ Ο δίσκος περιλαμβάνεται

ΚΩΔΙΚΟΣ	46513
Μέγ. βάθος κοπής - 90°	52mm
Μέγ. βάθος κοπής - 45°	37 mm
Μέγεθος πριονόδισκου	165×10 mm

129 €
ΦΟΡΤΙΣΤΕΣ
CH 20V/3A

ΚΩΔΙΚΟΣ	46673
Ονομαστικό ρεύμα εξόδου	3,0 A

25 €
ΜΠΑΤΑΡΙΕΣ

BLi 20V/2.0Ah

ΚΩΔΙΚΟΣ	41322
Χωρητικότητα	2,0 Ah
Βάρος	0,4 kg

38 €

BLi 20V/2.5Ah

ΚΩΔΙΚΟΣ	41320
Χωρητικότητα	2,5 Ah
Βάρος	0,4 kg

46 €

BLi 20V/4.0Ah

ΚΩΔΙΚΟΣ	41321
Χωρητικότητα	4,0 Ah
Βάρος	0,7 kg

62 €

ΑΝΤΟΧΗ ΧΩΡΙΣ ΟΡΙΑ

DIY USE

**ΔΡΑΠΑΝΟ
RD 450 EASY**



ΚΩΔΙΚΟΣ	41340
Ονομαστική ισχύς	450 W
Αριθμός στροφών	0-2.700 min ⁻¹
Βάρος	1,4 kg

35 €

SEMI-PRO USE

**ΚΡΟΥΣΤΙΚΟ ΔΡΑΠΑΝΟ
ID 550 PLUS**

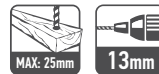

ΚΩΔΙΚΟΣ	41336
Ονομαστική ισχύς	550 W
Αριθμός στροφών	0-2.800 min ⁻¹
Βάρος	1,9 kg

40 €

PRO USE

**ΚΡΟΥΣΤΙΚΑ
ΔΡΑΠΑΝΑ**



ΠΕΡΙΛΑΜΒΑΝΕΤΑΙ



ΒΑΛΙΤΣΑ ΜΕΤΑΦΟΡΑΣ
(αποκλειστικά στον ΚΩΔ.: 41 338)

	ID 710 PRO	ID 750 PRO
ΚΩΔΙΚΟΣ	41337	41338
Ονομαστική ισχύς	710 W	750 W
Αριθμός στροφών	0-2.800 min ⁻¹	0-3.000 min ⁻¹
Βάρος	2,0 kg	2,2 kg

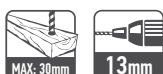

46 €

56 €

PRO USE

**ΚΡΟΥΣΤΙΚΟ ΔΡΑΠΑΝΟ
ID 1050 PRO**

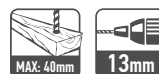

ΚΩΔΙΚΟΣ	41339
Ονομαστική ισχύς	1.050 W
Αριθμός στροφών	0-1.200 min ⁻¹
Βάρος	3,2 kg

84 €

SEMI-PRO USE

ΠΕΡΙΣΤΡΟΦΙΚΟ ΠΙΣΤΟΛΕΤΟ RH 2-26 PLUS



- 4 λειτουργίες: Διάτρηση, διάτρηση με κρούση, καλέμισμα, ρυθμιση γωνίας καλεμιού



ΚΩΔΙΚΟΣ 45332

Όνομαστική ισχύς 850 W
Ενέργεια κρούσης 2,6 J

96 €

SEMI-PRO USE

ΠΕΡΙΣΤΡΟΦΙΚΟ ΠΙΣΤΟΛΕΤΟ RH 2-26 FC PLUS



+ Περιλαμβάνεται extra μεταλλικό ταχυτσόκ

- 4 λειτουργίες: Διάτρηση, διάτρηση με κρούση, καλέμισμα, ρυθμιση γωνίας καλεμιού



ΚΩΔΙΚΟΣ 45333

Όνομαστική ισχύς 850 W
Ενέργεια κρούσης 2,6 J

109 €

PRO USE

ΠΕΡΙΣΤΡΟΦΙΚΟ ΠΙΣΤΟΛΕΤΟ RH 24/720 PRO

- 4 λειτουργίες: Διάτρηση, διάτρηση με κρούση, καλέμισμα, ρυθμιση γωνίας καλεμιού



ΚΩΔΙΚΟΣ 41379

Όνομαστική ισχύς 720 W
Ενέργεια κρούσης 2,6 J

119 €

PRO USE

ΠΕΡΙΣΤΡΟΦΙΚΟ ΠΙΣΤΟΛΕΤΟ RH 3-28 FC PRO

+ Περιλαμβάνεται extra μεταλλικό ταχυτσόκ

- Σύστημα ελέγχου κραδασμών CVS
- 4 λειτουργίες: Διάτρηση, διάτρηση με κρούση, καλέμισμα, ρυθμιση γωνίας καλεμιού



ΚΩΔΙΚΟΣ 43467

Όνομαστική ισχύς 850 W
Ενέργεια κρούσης 4 J

159 €

CVS
CONTROL VIBRATION SYSTEM

PRO USE

ΠΕΡΙΣΤΡΟΦΙΚΟ ΠΙΣΤΟΛΕΤΟ

RH 4-32 PRO

- 2 λειτουργίες: Διάτρηση με κρούση, καλέμισμα
- Ισχυρός πνευματικός μηχανισμός



4,7 Kg



ΚΩΔΙΚΟΣ	46609
Όνομαστική ισχύς	1.300 W
Ενέργεια κρούσης	4,8 J

219 €

PRO USE

ΠΕΡΙΣΤΡΟΦΙΚΟ ΠΙΣΤΟΛΕΤΟ

RH 5-32 PRO

- Ρύθμιση γωνίας καλεμιού (12 θέσεων)
- Πατενταρισμένο σύστημα για μείωση των κραδασμών
- Ισχυρός πνευματικός μηχανισμός



5,8 Kg



ΚΩΔΙΚΟΣ	45309
Όνομαστική ισχύς	1.100 W
Ενέργεια κρούσης	6 J

239 €

PRO USE

ΠΕΡΙΣΤΡΟΦΙΚΟ ΠΙΣΤΟΛΕΤΟ

RH 6-35 MX PRO

- Ρύθμιση γωνίας καλεμιού (12 θέσεων)
- Πατενταρισμένο σύστημα για μείωση των κραδασμών
- Ισχυρός πνευματικός μηχανισμός



6,1 Kg



ΚΩΔΙΚΟΣ	45308
Όνομαστική ισχύς	1.100 W
Ενέργεια κρούσης	7 J

259 €

PRO USE

ΠΕΡΙΣΤΡΟΦΙΚΟ ΠΙΣΤΟΛΕΤΟ

RH 7-40 PRO



- Ρύθμιση γωνίας καλεμιού (12 θέσεων)
- Πατενταρισμένο σύστημα για μείωση των κραδασμών



7,5 Kg



ΚΩΔΙΚΟΣ	42456
Όνομαστική ισχύς	1.350 W
Ενέργεια κρούσης	13 J

289 €

PRO USE

ΠΕΡΙΣΤΡΟΦΙΚΟ ΠΙΣΤΟΛΕΤΟ

RH 12-55 MX PRO

- Πατενταρισμένο σύστημα για μείωση των κραδασμών
- Ισχυρός πνευματικός μηχανισμός



12,0 Kg



ΚΩΔΙΚΟΣ	45307
Όνομαστική ισχύς	1.700 W
Ενέργεια κρούσης	19 J

589 €

PRO USE
**ΣΚΑΠΤΙΚΟ ΠΙΣΤΟΛΕΤΟ
DH 5MX PRO**

- Ρύθμιση γωνίας καλεμιού (12 θέσεων)
- Πατενταρισμένο σύστημα για μείωση των κραδασμών

5 Kg_{,6}

ΚΩΔΙΚΟΣ	43226
Όνομαστική ισχύς	1.200 W
Ενέργεια κρούσης	14 J

249 €
PRO USE
**ΣΚΑΠΤΙΚΟ ΠΙΣΤΟΛΕΤΟ
DH 11MX PRO**

- Ρύθμιση γωνίας καλεμιού (12 θέσεων)
- Πατενταρισμένο σύστημα για μείωση των κραδασμών

10 Kg_{,5}

ΚΩΔΙΚΟΣ	43229
Όνομαστική ισχύς	1.500 W
Ενέργεια κρούσης	25 J

379 €
PRO USE
**ΠΙΣΤΟΛΕΤΟ ΚΑΤΕΔΑΦΙΣΣΗ
DH 15-30 PRO**

- Πατενταρισμένο σύστημα για μείωση των κραδασμών
- Βαλίτσα αποθήκευσης με ρόδες
- Λαβή με μείωση των δονήσεων

14 Kg_{,2}

ΚΩΔΙΚΟΣ	42457
Όνομαστική ισχύς	1.750 W
Ενέργεια κρούσης	48 J

379 €
PRO USE
**ΠΙΣΤΟΛΕΤΟ ΚΑΤΕΔΑΦΙΣΣΗ
DH 32-28 PRO**

- Πατενταρισμένο σύστημα για μείωση των κραδασμών
- Λαβή με μείωση των δονήσεων

32 Kg_{,0}
ΣΥΝΔΥΑΣΕ ΤΟ ΜΕ:
**ΚΑΡΟΤΣΙ
ΜΕΤΑΦΟΡΑΣ**
ΚΩΔ.: 43 228
129 €

ΚΩΔΙΚΟΣ	43227
Όνομαστική ισχύς	2.200 W
Ενέργεια κρούσης	78 J

899 €

SEMI-PRO USE

ΑΝΑΔΕΥΤΗΡΑΣ
MX 850 PLUS

+ Περιλαμβάνεται
εξάρτημα ανάδευσης



ΚΩΔΙΚΟΣ	43280
Όνομαστική ισχύς	850 W
Υποδοχή εργαλείου	M14

84 €

SEMI-PRO USE

ΤΡΙΒΕΙΟ ΤΟΙΧΟΥ
DS 1010 PLUS



- Ιδανικό για χρήση σε στενούς χώρους και μικρά δωμάτια
- Διάσταση γυαλόχαρτου: 225 mm



ΚΩΔΙΚΟΣ	43283
Όνομαστική ισχύς	1.010 W
Βάρος	3,25 kg

149 €

SEMI-PRO USE

ΑΝΑΔΕΥΤΗΡΑΣ
MX 950 PLUS

+ Περιλαμβάνεται
εξάρτημα ανάδευσης



ΚΩΔΙΚΟΣ	43468
Όνομαστική ισχύς	950 W
Υποδοχή εργαλείου	M14

86 €

SEMI-PRO USE

ΤΡΙΒΕΙΟ ΤΟΙΧΟΥ
DSL 750 PLUS



- Τηλεσκοπική λαβή για την επέκταση εργαλείου σε μέγιστο μήκος 170 cm
- Διάσταση γυαλόχαρτου: 225 mm



ΚΩΔΙΚΟΣ	43282
Όνομαστική ισχύς	750 W
Βάρος	4,1 kg

179 €

PRO USE

ΑΝΑΔΕΥΤΗΡΕΣ

+ Περιλαμβάνεται
εξάρτημα ανάδευσης

✓ 2 μηχανικές
ταχύτητες

- Με λειτουργία ήπιας εκκίνησης και ηλεκτρονικά σταθερής ταχύτητας
- Προστασία υπερφόρτωσης



MX 1200 PRO MX 1600 PRO

ΚΩΔΙΚΟΣ	43279	43278
Όνομαστική ισχύς	1.200 W	1.600 W
Υποδοχή εργαλείου	M14	M14



115 €

125 €

PRO USE

ΤΡΙΒΕΙΟ ΤΟΙΧΟΥ
DSL 400 - BL PRO

BRUSHLESS
MOTOR



✓ Τριβείο με
πολύ καλό
ζύγισμα

- Ισχυρός κινητήρας 400 W χωρίς ψήκτρες, για διάρκεια ζωής μεγαλύτερη των 1.000 h
- Ενδειξη ταχύτητας, σταθερή ισχύς, σύστημα χαμηλού θορύβου και σύστημα ελέγχου κινητήρα
- Τηλεσκοπική λαβή για την επέκταση εργαλείου σε μέγιστο μήκος 197 cm
- Διάσταση γυαλόχαρτου: 225 mm



ΚΩΔΙΚΟΣ	46441
Όνομαστική ισχύς	400 W
Βάρος	4,6 kg

249 €

DIY USE

ΜΙΚΡΟ ΠΕΡΙΣΤΡΟΦΙΚΟ ΕΡΓΑΛΕΙΟ SRT 180 EASY

ΚΩΔ.: 45335

+ Με 41 εξαρτήματα



- Αυτόματο κλείδωμα
- Εργονομική σχεδίαση
- Ονομαστική ισχύς: 180 W
- Αριθμός στροφών: 10.000-30.000 min⁻¹
- Βάρος: 0,7 kg

53 €

SEMI-PRO USE

ΕΥΘΥΣ ΛΕΙΑΝΤΗΡΑΣ DG 500 PLUS

ΚΩΔ.: 45334



- Για λείανση και απομάκρυνση μετάλλων
- Ονομαστική ισχύς: 500 W
- Αριθμός στροφών: 27.000 min⁻¹
- Βάρος: 1,8 kg

56 €

SEMI-PRO USE

ΑΛΟΙΦΑΔΟΡΟΣ PE 180/1400 E PLUS

ΚΩΔ.: 45917



+ Περιλαμβάνονται πέλμα στίλβωσης & γουνακι



- Ονομαστική ισχύς: 1.400 W
- Αριθμός στροφών: 600-3.500 min⁻¹
- Βάρος: 3,3 kg

109 €

SEMI-PRO USE

ΓΩΝΙΑΚΟΣ ΤΡΟΧΟΣ AG 115/750 PLUS



✓ Ελαφρύ, μικρό σώμα για ξεκούραστη χρήση

ΚΩΔΙΚΟΣ	41628
Ονομαστική ισχύς	750 W
Αριθμός στροφών	12.000 min ⁻¹
Μέγ. διάμετρος δίσκου	115 mm
Καλώδιο	4 m
Βάρος	1,6 kg

- Προστασία επανεκκίνησης

39 €

PRO USE

ΓΩΝΙΑΚΟΙ ΤΡΟΧΟΙ



	AG 115/900 PRO	AG 125/900 PRO
ΚΩΔΙΚΟΣ	41629	41630
Ονομαστική ισχύς	900 W	900 W
Αριθμός στροφών	12.000 min ⁻¹	12.000 min ⁻¹
Μέγ. διάμετρος δίσκου	115 mm	125 mm
Καλώδιο	4 m	4 m
Βάρος	1,8 kg	2,0 kg

- Προφυλακτήρας γρήγορης απελευθέρωσης

45 €

46 €

PRO USE

ΡΥΘΜΙΖΟΜΕΝΟΙ ΓΩΝΙΑΚΟΙ ΤΡΟΧΟΙ

SOFT START



✓ Σταθεροποίηση στροφών

	AG 125/1100E PRO	AG 125/1200EC PRO
ΚΩΔΙΚΟΣ	44826	44827
Ονομαστική ισχύς	1.100 W	1.200 W
Αριθμός στροφών	4.000-12.000 min ⁻¹	4.000-12.000 min ⁻¹
Μέγ. διάμετρος δίσκου	125 mm	125 mm
Καλώδιο	4 m	4 m
Βάρος	2,0 kg	2,1 kg

- Προφυλακτήρας γρήγορης απελευθέρωσης
- Ψήκτες με λειτουργία auto-stop για προστασία του κινητήρα

57 €

67 €

PRO USE

ΓΩΝΙΑΚΟΣ ΤΡΟΧΟΣ AG 230/2400S PRO

SOFT START



ΚΩΔΙΚΟΣ	41631
Ονομαστική ισχύς	2.400 W
Αριθμός στροφών	6.600 min ⁻¹
Μέγ. διάμετρος δίσκου	230 mm
Καλώδιο	4 m
Βάρος	5,0 kg

- Προφυλακτήρας γρήγορης απελευθέρωσης
- Ψήκτες με λειτουργία auto-stop για προστασία του κινητήρα

99 €

ΘΗΡΙΑ on HEAVY DUTY

2 ΧΡΟΝΙΑ
ΕΓΓΥΗΣΗ
ΕΠΑΓΓΕΛΜΑΤΙΚΗ

HEAVY DUTY

ΓΩΝΙΑΚΟΣ ΤΡΟΧΟΣ
AG 125/1010 HD



ΚΩΔΙΚΟΣ	45588
Όνομαστική ισχύς	1.010 W
Αριθμός στροφών	12.000 min ⁻¹
Μέγ. διάμετρος δίσκου	125 mm
Καλώδιο	4 m
Βάρος	2,1 kg

- Προφυλακτήρας γρήγορης απελευθέρωσης
- Ψήκτρες με λειτουργία auto-stop για προστασία του κινητήρα

SP **59 €**

HEAVY DUTY

ΡΥΘΜΙΖΟΜΕΝΟΣ ΓΩΝΙΑΚΟΣ ΤΡΟΧΟΣ
AG 125/1200E HD



ΚΩΔΙΚΟΣ	45589
Όνομαστική ισχύς	1.200 W
Αριθμός στροφών	4.000-12.200 min ⁻¹
Μέγ. διάμετρος δίσκου	125 mm
Καλώδιο	4 m
Βάρος	2,3 kg



- Προφυλακτήρας γρήγορης απελευθέρωσης
- Ψήκτρες με λειτουργία auto-stop για προστασία του κινητήρα

SP **69 €**

HEAVY DUTY

ΓΩΝΙΑΚΟΣ ΤΡΟΧΟΣ
AG 125/1400C HD



✓ Με σταθεροποίηση στροφών

ΚΩΔΙΚΟΣ	45590
Όνομαστική ισχύς	1.400 W
Αριθμός στροφών	12.200 min ⁻¹
Μέγ. διάμετρος δίσκου	125 mm
Καλώδιο	4 m
Βάρος	2,1 kg

- Προφυλακτήρας γρήγορης απελευθέρωσης
- Ψήκτρες με λειτουργία auto-stop για προστασία του κινητήρα



SP **84 €**

HEAVY DUTY

ΓΩΝΙΑΚΟΣ ΤΡΟΧΟΣ
AG 230/2600S HD



ΚΩΔΙΚΟΣ	45591
Όνομαστική ισχύς	2.600 W
Αριθμός στροφών	6.600 min ⁻¹
Μέγ. διάμετρος δίσκου	230 mm
Καλώδιο	4 m
Βάρος	5,5 kg



- Προφυλακτήρας γρήγορης απελευθέρωσης
- Ψήκτρες με λειτουργία auto-stop για προστασία του κινητήρα

SP **129 €**

SEMI-PRO USE
**ΤΑΙΝΙΟΛΕΙΑΝΤΗΡΑΣ
ΠΑΓΚΟΥ
ΜΕ ΤΡΟΧΟ
ΛΕΙΑΝΣΗΣ
SBDS 370 PLUS**

ΚΩΔΙΚΟΣ	45526
Όνομαστική ισχύς	370 W
Διάμετρος πέλματος	150 mm
Μέγεθος ταινίας λείανσης	915 × 100 mm
Περιλαμβάνονται	
Δίσκος λείανσης	P80 × 1
Ταινία λείανσης	P80 × 1

- Ισχυρός επαγωγικός κινητήρας

149 €
SEMI-PRO USE
**ΔΙΔΥΜΟΣ
ΤΡΟΧΟΣ ΜΕ
ΤΑΙΝΙΟΛΕΙΑΝΤΗΡΑ
CBBG 400 PLUS**

ΚΩΔΙΚΟΣ	45524
Όνομαστική ισχύς	400 W
Μέγεθος δίσκου	150 × 20 × 12,7 mm
Μέγεθος ταινίας λείανσης	686 × 50 mm
Περιλαμβάνονται	
Δίσκος λείανσης	P36 × 1
Ταινία λείανσης	P80 × 1

- Ισχυρός επαγωγικός κινητήρας
- Βαρύς τύπου βάση από χυτοσίδηρο

89 €
SEMI-PRO USE
**ΔΙΔΥΜΟΣ ΤΡΟΧΟΣ
DBG 150 PLUS**

ΚΩΔΙΚΟΣ	45523
Όνομαστική ισχύς	400 W
Μέγεθος δίσκων	150 × 20 × 12,7 mm
Περιλαμβάνονται	
Δίσκος λείανσης	P36 × 1
	P60 × 1

- Ισχυρός επαγωγικός κινητήρας
- Βαρύς τύπου βάση από χυτοσίδηρο

72 €
PRO USE
**ΔΙΔΥΜΟΣ ΤΡΟΧΟΣ
DBG 200 PRO**

ΚΩΔΙΚΟΣ	45525
Όνομαστική ισχύς	500 W
Μέγεθος αριστερού δίσκου	200 × 20 × 15,88 mm
Μέγεθος δεξιού δίσκου	200 × 40 × 15,88 mm
Περιλαμβάνονται	
Δίσκος λείανσης	P60 × 1
	P100 × 1

- Ισχυρός επαγωγικός κινητήρας
- Βαρύς τύπου βάση από χυτοσίδηρο

109 €
PRO USE
**ΚΟΦΤΗΣ ΜΕΤΑΛΛΟΥ
CS 14/2400 PRO**

- Λειτουργία ήπιας εκκίνησης
- Προστασία υπερφόρτωσης

**2400
WATT
POWER**

ΚΩΔΙΚΟΣ	43285
Όνομαστική ισχύς	2.400 W
Μέγεθος δίσκου	355 × 25,4 mm
Δυνατότητα κοπής - Ορθογώνιο 0°	95 × 205 mm
Δυνατότητα κοπής - Τετράγωνο 0°	115 × 115 mm
Δυνατότητα κοπής - Προφίλ L 0°	140 × 140 mm
Δυνατότητα κοπής - Ορθογώνιο 45°	85 × 100 mm
Δυνατότητα κοπής - Τετράγωνο 45°	90 × 90 mm
Δυνατότητα κοπής - Προφίλ L 45°	85 × 85 mm

169 €

SEMI-PRO USE

ΔΡΑΠΑΝΑ ΚΟΛΩΝΑΤΑ

- Ισχυρός επαγγελματικός κινητήρας
- -45° 0° +45° περιστρεφόμενη επιφάνεια εργασίας από χυτοσίδηρο με μεγάλη δυνατότητα ρύθμισης ύψους
- Διακόπτης ασφαλείας έκτακτης ανάγκης
- Τσακ για ασφάλιση διαφορετικών τύπων τρυπανιών
- Στιβαρή κατασκευή με σταθερό πόδι και βάση από χυτοσίδηρο



	DPB 13/5 PLUS	DPB 16/12 PLUS	DPF 16/12 PLUS
ΚΩΔΙΚΟΣ	45937	45938	45939
Τύπος	Πάγκου	Πάγκου	Δαπέδου
Όνομαστική ισχύς	350 W	550 W	550 W
Αριθμός στροφών	550 - 2.500 min ⁻¹	510 - 2.430 min ⁻¹	220 - 3.480 min ⁻¹
Αριθμός ταχυτήτων	5	12	12
Εύρος σύφιξης τσακ	1,5 - 13 mm	1,5 - 16 mm	1,5 - 16 mm
Επιφάνεια εργασίας	165×165 mm	190×190 mm	255×255 mm
Εύρος κίνησης τσακ	50 mm	60 mm	80 mm
Απόσταση κοπής	200 mm	250 mm	340 mm
Όλικό ύψος	58cm	84cm	161cm

149 €

269 €

379 €

ΠΡΟΒΟΛΕΙΣ LED

- Ιδανικοί για εξωτερική χρήση σε επαγγελματικούς ή μη χώρους
- Προστασία από τη σκόνη και το νερό IP54



4.500 LUMENS **75 LEDs** **120° BEAM ANGLE**

ΚΩΔΙΚΟΣ	45273	45271
Τύπος	Χωρίς τρίποδο	Με ρυθμιζόμενο τρίποδο
Φωτεινότητα	4.500 lm	4.500 lm
Διάρκεια ζωής (LED)	3.000 h	3.000 h
Θερμοκρασία λειτουργίας	min: -20 °C, max: +20 °C	min: -20 °C, max: +20 °C
Καλώδιο	1,8 m	3 m
Βάρος	2,1 kg	4,3 kg

49 €

74 €

DIY USE

ΠΙΣΤΟΛΙ ΘΕΡΜΟΥ ΑΕΡΑ HG 2000 EASY

- 2 ρυθμίσεις αέρα
- Προστασία υπερθέρμανσης



ΚΩΔΙΚΟΣ	41350
Όνομαστική ισχύς	2.000 W
Θερμοκρασία λειτουργίας	50-600 °C
Μέγ. παροχή αέρα	30 m ³ /h
Καλώδιο	3 m
Βάρος	0,8 kg

36 €

DIY USE

ΚΟΛΛΗΤΗΡΙΑ ΙΣΙΑ



	SLi 60	SLi 100
ΚΩΔΙΚΟΣ	46647	46648
Όνομαστική ισχύς	60 W	100 W
Θερμοκρασία λειτουργίας	(530 ± 10) °C	(550 ± 10) °C
Καλώδιο	1,25 m	1,25 m
Βάρος	0,1 kg	0,2 kg
Περιλαμβάνονται		
Ακροδέκτης συγκόλλησης B5-1	✓	✓

12 €

16 €

DIY USE

ΦΥΣΗΤΗΡΑΣ/ΑΠΟΡΡΟΦΗΤΗΡΑΣ AB-600 EASY



ΚΩΔΙΚΟΣ	41116
Όνομαστική ισχύς	600 W
Μέγ. παροχή αέρα	210 m³/h
Καλώδιο	3 m
Βάρος	1,6 kg
Περιλαμβάνεται	
Σάκος συλλογής	✓

34 €

ΜΑΣΚΑ ΗΛΕΚΤΡΟΣΥΓΚΟΛΛΗΣΗΣ ΑΥΤΟΜΑΤΗΣ ΣΚΙΑΣΗΣ

ΚΩΔ.: 45512

 Δεν απαιτείται αλλαγή μπαταρίας!



- Κατάλληλη για συγκόλληση με μεθόδους: ARC, TIG, MIG, PLASMA WELDING, PLASMA CUTTING
- Προσαρμοσμένη σκίαση με το γύρισμα ενός κουμπιού
- Διακόπτης ρύθμισης ευαισθησίας
- Διακόπτης ρύθμισης του χρόνου καθυστέρησης: 0,2 - 0,8 δευτερόλεπτα
- Τροφοδοσία ισχύος: ηλιακές κυψέλες (SOLAR) και 2 μπαταρίες λιθίου 3V
- Μεταβλητής σκίασης DIN 4/9-13
- Χρόνος εναλλαγής: 1/25.000 sec
- Οπτικό πεδίο: 92 x 42 mm
- Διαστάσεις φίλτρου: 110 x 90 x 10 mm
- Διάρκεια ζωής μπαταρίας άνω των 2 ετών
- Βάρος: 0,5 kg

29 €

DIY USE

ΗΛΕΚΤΡΟΣΥΓΚΟΛΛΗΣΗ INVERTER DWM 140 EASY



ΚΩΔΙΚΟΣ	45484
Ρεύμα συγκόλλησης	140 A
Όνομαστική ισχύς	5,75 KVA
Μέγ. απορροφούμενο ρεύμα	25 A
Τάση χωρίς φορτίο (U ₀)	68 V
Καλώδιο ρεύματος	2 m
Βάρος	3,0 kg

X	20%	60%	100%
I ₂	140 A	90 A	60 A
U ₂	25,6 V	23,2 V	22,5 V

*X: κύκλος εργασίας
I₂: συμβ. ρεύμα συγκόλλησης
U₂: τάση επαφής

- **Ιδανική για 2,50 ηλεκτρόδιο**
- Θερμική εκκίνηση τόξου, εύκολη αποκόλληση ηλεκτροδίου, ρύθμιση δυναμικής τάσης
- Ποτενσιόμετρο ρύθμισης αμπερ, αντιστάθμιση τάσης, θερμική προστασία, ταχυσύνδεσμοι μηχανής, ψηφιακή οθόνη

139 €

SEMI-PRO USE

ΗΛΕΚΤΡΟΣΥΓΚΟΛΛΗΣΗ INVERTER DWM 160 PLUS



ΚΩΔΙΚΟΣ	45485
Ρεύμα συγκόλλησης	160 A
Όνομαστική ισχύς	7,1 kVA
Μέγ. απορροφούμενο ρεύμα	31 A
Τάση χωρίς φορτίο (U ₀)	66 V
Καλώδιο ρεύματος	2,3 m
Βάρος	4,3 kg

- **Ιδανική για 2,50-3,25 ηλεκτρόδιο**
- Δυνατότητα συγκόλλησης με επιλογή: 1. BASIC (7018), RUTILE (6013), 2. SCRATCH TIG
- Θερμική εκκίνηση τόξου, εύκολη αποκόλληση ηλεκτροδίου, ρύθμιση δυναμικής τάσης
- Ποτενσιόμετρο ρύθμισης αμπερ, αντιστάθμιση τάσης, θερμική προστασία, ταχυσύνδεσμοι μηχανής, ψηφιακή οθόνη

X	25%	60%	100%
ΜΕΘΟΔΟΣ	MMA/TIG	MMA/TIG	MMA/TIG
I ₂	160 A	125 A	100 A
U ₂	26,4 V/16,4 V	23,7 V/13,7 V	22,8 V/12,8 V

*X: κύκλος εργασίας
I₂: συμβ. ρεύμα συγκόλλησης
U₂: τάση επαφής

219 €

PRO USE

ΗΛΕΚΤΡΟΣΥΓΚΟΛΛΗΣΗ INVERTER DWM 200 PRO



ΚΩΔΙΚΟΣ	45486
Ρεύμα συγκόλλησης	200 A
Όνομαστική ισχύς	7,6 kVA
Μέγ. απορροφούμενο ρεύμα	30 A
Τάση χωρίς φορτίο (U ₀)	78 V
Καλώδιο ρεύματος	2,3 m
Βάρος	6,7 kg

- **Ιδανική για 3,25 - 4,00 ηλεκτρόδιο**
- Μέθοδος ηλεκτροσυγκόλλησης MMA / TIG
- Δυνατότητα συγκόλλησης τύπου ηλεκτροδίων με επιλογή: 1. BASIC (7018), RUTILE (6013), INOX (308L-316L), 2. CELLULOSIC (6010), 3. SCRATCH TIG
- Θερμική εκκίνηση τόξου, εύκολη αποκόλληση ηλεκτροδίου, ρύθμιση δυναμικής τάσης
- Ποτενσιόμετρο ρύθμισης αμπερ, αντιστάθμιση τάσης, θερμική προστασία, ταχυσύνδεσμοι μηχανής, ψηφιακή οθόνη
- **Για χρήση και με γεννήτρια**

X	20%	60%	100%
ΜΕΘΟΔΟΣ	MMA/TIG	MMA/TIG	MMA/TIG
I ₂	200 A	150 A	110 A
U ₂	28 V/18 V	24,6 V/14,6 V	23,6 V/13,6 V

*X: κύκλος εργασίας
I₂: συμβ. ρεύμα συγκόλλησης
U₂: τάση επαφής

299 €

PRO USE

ΗΛΕΚΤΡΟΣΥΓΚΟΛΗΣΗ INVERTER (MIG / MMA / TIG) EXTREMIG 200



- Μέθοδος συγκόλλησης, 2T / 4T λειτουργία και επιλογή σημειακής συγκόλλησης
- Θερμική εκκίνηση τόξου (HOT START), τεχνολογία ANTI-STICK, ρύθμιση δυναμικής τόξου (ARC FORCE)
- Ποτενσιόμετρο ρύθμισης αμπερ (A), θερμική προστασία (THERMAL PROTECTION), ταχυσύνδεσμοι μηχανής 35-70, ψηφιακή οθόνη
- LED ενδείξεις ισχύος, υπερφόρτωσης και υπό / υπέρ - τάσης
- Προστασία περιβάλλοντος IP21S
- Για χρήση και με γεννήτρια

ΚΩΔΙΚΟΣ	47484
Εύρος ρεύματος συγκόλ. (MIG)	30 - 200 A
Εύρος ρεύματος συγκόλ. (MMA)	30 - 170 A
Εύρος ρεύματος συγκόλ. (TIG)	20 - 200 A
Ισχύς	8,3 kVA
Μέγ. απορροφούμενο ρεύμα	36 A
Καλώδιο	2 m
Κύκλος εργασίας MIG / MMA / TIG	15% - 200A / 170A / 200A 60% - 100A / 85A / 100A 100% - 77A / 66A / 77A

549 €

PRO USE

ΗΛΕΚΤΡΟΣΥΓΚΟΛΗΣΗ INVERTER ΠΑΛΜΙΚΟ (MMA / TIG) ETIG 200 PULSE



- Θερμική εκκίνηση τόξου (HOT START), τεχνολογία ANTI-STICK, ρύθμιση δυναμικής τόξου (ARC FORCE)
- Ποτενσιόμετρο ρύθμισης αμπερ (A), θερμική προστασία (THERMAL PROTECTION), ταχυσύνδεσμοι μηχανής 35-70
- Πλήρως ψηφιακός και φιλικός για το χρήστη πίνακας ελέγχου και οθόνη
- Για χρήση και με γεννήτρια

ΚΩΔΙΚΟΣ	47488
Εύρος ρεύματος συγκόλ. (MMA)	10 - 180 A
Εύρος ρεύματος συγκόλ. (TIG)	10 - 200 A
Ισχύς	7,0 kVA
Μέγ. απορροφούμενο ρεύμα	33,5 A
Καλώδιο	2,5 m
Κύκλος εργασίας MMA / TIG	30% - 180A / 200A 60% - 127A / 141A 100% - 99A / 110A

559 €

PRO USE

ΠΛΑΣΜΑ ΚΟΠΗΣ ΜΕΤΑΛΛΩΝ INVERTER POWERCUT 50K



- Μηχανή κοπής Plasma Inverter υψηλής απόδοσης με χρήση πεπιεσμένου αέρα ως μέσο ιονισμού
- Ποτενσιόμετρο ρύθμισης αμπερ (A), θερμική προστασία (THERMAL PROTECTION), ταχυσύνδεσμοι μηχανής 10 - 25
- Πλήρως ψηφιακός και φιλικός για το χρήστη πίνακας ελέγχου και οθόνη
- Εύκολα προσβάσιμοι ρυθμιστές αερίου
- Μικρό, ελαφρύ σώμα
- Για χρήση και με γεννήτρια

ΚΩΔΙΚΟΣ	47489
Εύρος ρεύματος εξόδου	15 - 50 A
Ισχύς	7,6 kVA
Ονομαστικό ρεύμα εισόδου	33 A
Ροή αερίου	300 L/min
Πίεση αέρα	3 - 6 bar
Μέγιστο πάχος κοπής	15 mm
Κύκλος εργασίας	20% - 50A 60% - 29A 100% - 20A
Καλώδιο	2,5 m

669 €

PRO USE

ΗΛΕΚΤΡΟΣΥΓΚΟΛΗΣΗ INVERTER (MIG / MMA / TIG) MIG/STICK 251 KD



- Χρονοδιακόπτης, λειτουργία 2T / 4T, έλεγχος αερίου, έλεγχος υψηλής και χαμηλής πίεσης αερίου, ανεπίστροφες βαλβίδες αερίου, προαιρετική δυνατότητα χρήσης για συγκόλληση αλουμινίου
- Θερμική εκκίνηση τόξου (HOT START), τεχνολογία ANTI-STICK, ρύθμιση δυναμικής τόξου (ARC FORCE)
- Ποτενσιόμετρο ρύθμισης αμπερ (A), θερμική προστασία (THERMAL PROTECTION), ταχυσύνδεσμοι μηχανής 35-70, ψηφιακή οθόνη
- Ψηφιακός έλεγχος
- LED ενδείξεις ισχύος, υπερφόρτωσης και υπό/υπέρ-τάσης
- Για χρήση και με γεννήτρια

ΚΩΔΙΚΟΣ	47486
Εύρος ρεύματος συγκόλ. (MIG)	30 - 250 A
Εύρος ρεύματος συγκόλ. (MMA)	20 - 200 A
Εύρος ρεύματος συγκόλ. (TIG)	15 - 250 A
Ισχύς	10,3 kVA
Μέγ. απορροφούμενο ρεύμα	45 A
Κύκλος εργασίας MIG / MMA / TIG	60% - 250A / 200A / 250A 100% - 192A / 154A / 192A
Καλώδιο	3 m

SP

1.249 €

DIY USE
ΠΑΛΜΙΚΟ ΤΡΙΒΕΙΟ ΔΕΛΤΑ
MS 125 EASY

ΚΩΔΙΚΟΣ	41529
Όνομαστική ισχύς	125 W
Διάσταση πέλματος	147 × 100 mm
Βάρος	1,1 kg



- Για πολύ στενά σημεία, γωνίες και δυσπρόσιτες περιοχές

35 €
DIY USE
ΠΑΛΜΙΚΟ ΤΡΙΒΕΙΟ
OS 150 EASY

ΚΩΔΙΚΟΣ	41524
Όνομαστική ισχύς	150 W
Διάσταση πέλματος	182 × 90 mm
Βάρος	1,6 kg



- Σχεδιασμός χαμηλής δόνησης

35 €
SEMI-PRO USE
ΠΑΛΜΙΚΑ ΤΡΙΒΕΙΑ

	OS 240 PLUS	OS 320 PLUS
ΚΩΔΙΚΟΣ	41525	41526
Όνομαστική ισχύς	240 W	320 W
Διάσταση πέλματος	182 × 90 mm	230 × 115 mm
Βάρος	1,9 kg	2,3 kg

47 €
59 €
SEMI-PRO USE
ΕΚΚΕΝΤΡΑ ΤΡΙΒΕΙΑ

	ROS 125/430 PLUS	ROS 150/430 PLUS
ΚΩΔΙΚΟΣ	41527	41528
Όνομαστική ισχύς	430 W	430 W
Διάμετρος πέλματος	125 mm	150 mm
Βάρος	2,1 kg	2,1 kg

50 €
53 €
PRO USE
ΕΚΚΕΝΤΡΟ ΤΡΙΒΕΙΟ
ROS 125/300 PRO

ΚΩΔΙΚΟΣ	46757
Όνομαστική ισχύς	300 W
Διάμετρος πέλματος	125 mm
Βάρος	1,3 kg

62 €
PRO USE
ΕΚΚΕΝΤΡΟ ΤΡΙΒΕΙΟ
ROS 150 BL PRO

ΚΩΔΙΚΟΣ	46740
Όνομαστική ισχύς	350 W
Διάμετρος πέλματος	150 mm
Βάρος	1,2 kg

BRUSHLESS MOTOR
219 €
SEMI-PRO USE
ΠΛΑΝΗ
P 750 PLUS

- Κομπι έλεγχου βάθους 11 θέσεων για ακριβείς αφαιρέσεις υλικού
- Πτενταρισμένο σύστημα δύο πλευρών για την απομάκρυνση της σκόνης

ΚΩΔΙΚΟΣ	43011
Όνομαστική ισχύς	750 W
Μέγ. μέγεθος πλάνισματος	82 × 2 mm
Βάθος φρεζαρίσματος	18 mm

66 €
SEMI-PRO USE
ΤΑΙΝΙΟΛΕΙΑΝΤΗΡΑΣ
BS 900 PLUS

ΚΩΔΙΚΟΣ	45540
Όνομαστική ισχύς	900 W
Μέγεθος ταινίας λείανσης	533 × 75 mm
Βάρος	3,4 kg

- Κατί εξαγωγής και συλλογής σκόνης
- Σύνδεση και με ηλεκτρική σκούπα

69 €

SEMI-PRO USE

ΣΠΑΘΟΣΕΓΑ
RS 1050 E PLUS



+ Η λάμα περιλαμβάνεται

ΚΩΔΙΚΟΣ	41346
Όνομαστική ισχύς	1.050 W
Δυνατότητα κοπής ξύλου	150 mm
Μήκος διαδρομής	28 mm
Βάρος	3,4 kg



79 €

SEMI-PRO USE

ΣΕΓΑ
JS 550 PLUS



Η λάμα δεν περιλαμβάνεται

ΚΩΔΙΚΟΣ	41341
Όνομαστική ισχύς	550 W
Δυνατότητα κοπής ξύλου	55 mm
Μήκος διαδρομής	19 mm



41 €

PRO USE

ΣΕΓΑ
JS 710 PRO



Η λάμα δεν περιλαμβάνεται

ΚΩΔΙΚΟΣ	41342
Όνομαστική ισχύς	710 W
Δυνατότητα κοπής ξύλου	105 mm
Μήκος διαδρομής	23 mm



54 €

SEMI-PRO USE

ΡΟΥΤΕΡ
RO 1600 PLUS



ΚΩΔΙΚΟΣ	45336
Όνομαστική ισχύς	1.600 W
Μέγ. διαδρομή φρέζας	55 mm
Περιλαμβάνονται	
Φωλιά τσακ	6, 8, 12 mm
Δακτύλιος αντιγραφής	✓



119 €

SEMI-PRO USE

ΔΙΣΚΟΠΡΙΟΝΟ
CS 55/1200 PLUS



+ Ο δίσκος περιλαμβάνεται

ΚΩΔΙΚΟΣ	41343
Όνομαστική ισχύς	1.200 W
Μέγεθος πριονόδισκου	165 x 20 mm
Μέγ. βάθος κοπής - 90°	55 mm
Μέγ. βάθος κοπής - 45°	36 mm

67 €

SEMI-PRO USE

ΔΙΣΚΟΠΡΙΟΝΑ

✓ Με ενσωματωμένο laser



+ Ο δίσκος περιλαμβάνεται

	CS 65/1500 PLUS	CS 85/2000 PLUS
ΚΩΔΙΚΟΣ	41344	41345
Όνομαστική ισχύς	1.500 W	2.000 W
Μέγεθος πριονόδισκου	185 x 20 mm	235 x 30 mm
Μέγ. βάθος κοπής - 90°	65 mm	85 mm
Μέγ. βάθος κοπής - 45°	43 mm	56 mm



93 €

119 €

SEMI-PRO USE
ΦΑΛΤΣΟΠΡΙΟΝΑ

- Προ-ρύθμιση για ακριβή και γρήγορη ρύθμιση γωνίας, κλειδωμα άξονα και έλεγχος δονήσεων
- Οδηγός κοπής με laser, προστατευτικό κάλυμμα δίσκου, λαβή από καουτσούκ
- Επέκταση τραπεζιού με ενσωματωμένες διαπλάτυνσεις

TMS 210 PLUS
SCMS 210 PLUS
SCMS 254 PLUS

ΚΩΔΙΚΟΣ	46042	46041	46613
Τύπος	Πάγκου	Radial	Radial
Ονομαστική ισχύς	1.450 W	1.450 W	2.000 W
Αριθμός στροφών	5.000 min ⁻¹	5.000 min ⁻¹	4.800 min ⁻¹
Μέγ. βάθος κοπής - 0° / 90°	60 × 120 mm	62 × 310 mm	90 × 300 mm
Μέγ. βάθος κοπής - 0° / 45°	34 × 120 mm	34 × 310 mm	58 × 300 mm
Μέγεθος πριονόδισκου	210 × 30 mm / 40T	210 × 30 mm / 40T	254 × 30 mm / 60T
Βάρος	6,8 kg	11,0 kg	17,1 kg
Περιλαμβάνεται			
Πριονόδισκος	✓	✓	✓

149 €
199 €
269 €
SEMI-PRO USE
**ΦΑΛΤΣΟΠΡΙΟΝΟ
RADIAL
ΔΙΠΛΗΣ ΚΟΠΗΣ
SCMS-DB 305 PLUS**

- Διπλής κοπής: Για κοπή σε διάφορες γωνίες και κλίσεις και προς τις δύο κατευθύνσεις, αριστερά και δεξιά, χωρίς να χρειάζεται να μετακινηθεί το αντικείμενο εργασίας
- Προ-ρύθμιση για ακριβή και γρήγορη ρύθμιση γωνίας, κλειδωμα άξονα και έλεγχος δονήσεων
- Συρόμενος φράχτης, οδηγός κοπής με Laser, προστατευτικό κάλυμμα δίσκου, λαβή από καουτσούκ
- Επέκταση τραπεζιού με ενσωματωμένες διαπλάτυνσεις
- Σάκος συλλογής σκόνης και σύνδεση με ηλεκτρική σκούπα



ΚΩΔΙΚΟΣ	46614
Ονομαστική ισχύς	2.000 W
Αριθμός στροφών	4.500 min ⁻¹
Μέγ. βάθος κοπής 0° / 90°	102 × 340 mm
Μέγ. βάθος κοπής 0° / 45°	48 × 340 mm
Μέγεθος πριονόδισκου	305 × 30 mm / 80T
Βάρος	19,0 kg
Περιλαμβάνεται	
Πριονόδισκος	✓

319 €
SEMI-PRO USE
**ΠΑΓΚΟΠΡΙΟΝΟ
TBS 315 PLUS**

ΣΥΝΔΥΑΣΕ ΤΟ ΜΕ:
ΠΡΙΟΝΟΔΙΣΚΟ
ΚΩΔ.: 46 528
19 €

- Δυνατός επαγωγικός κινητήρας
- Ρύθμιση ύψους της λεπίδας κοπής
- Αναρρόφηση και προστασία από τη σκόνη

ΚΩΔΙΚΟΣ	45527
Ονομαστική ισχύς	2.000 W
Αριθμός στροφών	2.800 min ⁻¹
Μέγεθος πριονόδισκου	315 × 30 mm / 24T
Διαστάσεις τραπεζιού	800 × 550 mm
Μέγ. ύψος κοπής - 90°/45°	83 / 49 mm
Βάρος	44,0 kg
Περιλαμβάνεται	
Πριονόδισκος	✓

359 €

SEMI-PRO USE

ΦΑΛΤΣΟΠΡΙΟΝΟ ΔΥΟ ΕΡΓΑΣΙΩΝ
TTMS 254 PLUS



ΚΩΔΙΚΟΣ	45953
Όνομαστική ισχύς	1.550 W
Αριθμός στροφών	4.200 min ⁻¹
Μέγ. βάθος κοπής - 90°	162 × 78 mm
Ρύθμιση πλαγιοτομής	47°
Ρύθμιση κλίσης	45°
Άνω ύψος κοπής	40 mm
Μέγεθος πριονόδισκου	254 × 30 mm / 24T
Βάρος	14,8 kg
Περιλαμβάνεται	
Πριονόδισκος	✓

- Σώμα από κατό αλουμίνιο
- Ρυθμιζόμενη ράβδος για κοπές μαζικής παραγωγής



419 €

SEMI-PRO USE

ΦΑΛΤΣΟΠΡΙΟΝΟ ΔΥΟ ΕΡΓΑΣΙΩΝ
TTMS 254i PLUS



ΚΩΔΙΚΟΣ	45954
Όνομαστική ισχύς	1.300 W
Αριθμός στροφών	2.850 min ⁻¹
Μέγ. βάθος κοπής - 90°	162 × 75 mm
Ρύθμιση πλαγιοτομής	47°
Ρύθμιση κλίσης	45°
Άνω ύψος κοπής	40 mm
Μέγεθος πριονόδισκου	254 × 30 mm / 40T
Βάρος	18,5 kg
Περιλαμβάνεται	
Πριονόδισκος	✓

- Ισχυρός επαγγελματικός κινητήρας
- Σώμα από κατό αλουμίνιο
- Ρυθμιζόμενη γωνία κοπής από 0° έως 47°, δεξιά και αριστερά
- Ρυθμιζόμενη ράβδος για κοπές μαζικής παραγωγής



459 €

PRO USE

ΦΑΛΤΣΟΠΡΙΟΝΟ ΔΥΟ ΕΡΓΑΣΙΩΝ
TTMS 305i PRO



ΚΩΔΙΚΟΣ	45955
Όνομαστική ισχύς	1.300 W
Αριθμός στροφών	2.850 min ⁻¹
Μέγ. βάθος κοπής - 90°	168 × 78 mm
Ρύθμιση πλαγιοτομής	50°
Ρύθμιση κλίσης	45°
Άνω ύψος κοπής	53 mm
Μέγεθος πριονόδισκου	305 × 30 mm / 48T
Βάρος	21,0 kg
Περιλαμβάνεται	
Πριονόδισκος	✓

- Ισχυρός επαγγελματικός κινητήρας 1.300W
- Πατενταρισμένο σύστημα λαβής 3 θέσεων
- Προφυλακτήρας αλουμινίου



719 €

SEMI-PRO USE

ΠΡΙΟΝΟΚΟΡΔΕΛΑ
TTMS 305i PRO



NEW

- Επαγγελματικό μετέρ για μεγάλη διάρκεια ζωής χωρίς ανάγκη συντήρησης
- Ανακλινόμενη επιφάνεια κοπής αλουμινίου (0 - 45°) με αναδιπλούμενη προέκταση
- Υποδοχή για σωλήνα συλλογής σκόνης: 2", 2-1/2", 4"
- LED φως εργασίας

ΚΩΔΙΚΟΣ	47877
Όνομαστική ισχύς	370 W
Αριθμός στροφών	0 - 1.400 min ⁻¹
Μέγεθος πριονοκορδέλας	1.712 x 9,5 x 0,35 mm
Ταχύτητα ταινίας	720 m/min
Μέγεθος τραπέζιου κοπής	335 x 340 mm
Μέγ. ύψος κοπής	100 mm
Μέγ. πλάτος κοπής	240 mm



379 €

HOME USE
**ΑΕΡΟΣΥΜΠΙΕΣΤΕΣ
ΜΟΝΟΜΠΛΟΚ ΛΑΔΙΟΥ**

- Τροχοί και εμπρόσθια πέλματα για μεγαλύτερη υποστήριξη
- Ρυθμιστής πίεσης με διπλή έξοδο πεπιεσμένου αέρα και προστασία υπερφόρτωσης
- Μεγάλο παράθυρο ελέγχου ποσότητας λαδιού

**AC-D 250
EASY**

ΚΩΔΙΚΟΣ	47244
Όνομαστική τάση	230 V ~ 1 Ph
Όνομαστική ισχύς	2,0 hp
Αριθμός στροφών	2.850 min ⁻¹
Μέγιστη πίεση	8 bar
Μέγ. παροχή αέρα	200 L/min
Χωρητικότητα	50 L
Βάρος	32,0 kg

**OIL
LUBRICATED**
189 €
HOME USE
**ΑΕΡΟΣΥΜΠΙΕΣΤΕΣ
ΜΟΝΟΜΠΛΟΚ ΛΑΔΙΟΥ**

- Μεγάλοι τροχοί και εμπρόσθια πέλματα για μεγαλύτερη υποστήριξη
- Ρυθμιστής πίεσης με διπλή έξοδο πεπιεσμένου αέρα και προστασία υπερφόρτωσης
- Μεγάλο παράθυρο ελέγχου ποσότητας λαδιού

**AC-D 24/2MC
EASY**
**AC-D 50/2MC
EASY**

ΚΩΔΙΚΟΣ	45897	45898
Όνομαστική τάση	230 V ~ 1Ph	230 V ~ 1Ph
Όνομαστική ισχύς	2,0 hp	2,0 hp
Αριθμός στροφών	2.850 min ⁻¹	2.850 min ⁻¹
Μέγιστη πίεση	8 bar	8 bar
Μέγ. παροχή αέρα	222 L/min	222 L/min
Χωρητικότητα	24 L	50 L
Βάρος	25,0 kg	32,0 kg

**OIL
LUBRICATED**
169 €
199 €
PRO USE
**ΑΕΡΟΣΥΜΠΙΕΣΤΕΣ
ΜΕ ΙΜΑΝΤΑ**

Πιεσοστάτης LEF00



Υδοπαγίδα

- Κύλινδρος από χυτοσίδηρο για καλύτερη ψύξη και αντοχή
- Ρυθμιστής πίεσης με έξοδο πεπιεσμένου αέρα και προστασία υπερφόρτωσης
- Φίλτρο εισαγωγής σχεδιασμένο για βελτιωμένη απόδοση συμπίεσης
- Μεγάλο παράθυρο ελέγχου ποσότητας λαδιού

**AC-B 90/4MC
PRO**
**AC-B 150/4MC
PRO**

ΚΩΔΙΚΟΣ	46589	46590
Όνομαστική τάση	230 V ~ 1 Ph	230 V ~ 1 Ph
Όνομαστική ισχύς	4,0 hp	4,0 hp
Αριθμός κυλίνδρων	1	1
Αριθμός στροφών	2.850 min ⁻¹	2.850 min ⁻¹
Μέγιστη πίεση	10 bar	10 bar
Μέγ. παροχή αέρα	354 L/min	354 L/min
Χωρητικότητα	90 L	150 L
Βάρος	42,0 kg	82,0 kg

**OIL
LUBRICATED**

 Με ιμάντα για
επαγγελματική
χρήση

479 €
635 €

PRO USE

ΑΕΡΟΣΥΜΠΙΕΣΤΕΣ
ΕΠΑΓΓΕΛΜΑΤΙΚΟΣ ΜΕ ΙΜΑΝΤΑ

✓ **Εμπρόσθιος τροχός**
(αποκλειστικά στον ΚΩΔ.: 46 631)

2 ΧΡΟΝΙΑ
ΕΓΓΥΗΣΗ
ΕΠΑΓΓΕΛΜΑΤΙΚΗ



- Κυλίνδρος από χυτοσίδηρο για καλύτερη ψύξη και αντοχή
- Ρυθμιστής πίεσης με διπλή έξοδο πεπιεσμένου αέρα και προστασία υπερφόρτωσης
- Μεγάλο παράθυρο ελέγχου ποσότητας λαδιού
- 2 χρόνια εγγύηση και για επαγγελματική χρήση

3hp

330L/min
MAX

MAX
10
BAR



OIL
LUBRICATED

MADE IN
ITALY

✓ Με ιμάντα για
επαγγελματική
χρήση

	AC-B 100/3MC PRO	AC-B 200/3MC PRO
ΚΩΔΙΚΟΣ	46027	46631
Όνομαστική τάση	230 V ~ 1Ph	230 V ~ 1 Ph
Όνομαστική ισχύς	3,0 hp	3,0 hp
Αριθμός κυλίνδρων	1	2
Αριθμός στροφών	1.600 min ⁻¹	1.500 min ⁻¹
Μέγιστη πίεση	10 bar	10 bar
Μέγ. παροχή αέρα	330 L/min	330 L/min
Χωρητικότητα	100 L	200 L
Βάρος	57,0 kg	88,0 kg

SP

669 €

899 €

PRO USE

ΑΕΡΟΣΥΜΠΙΕΣΤΗΣ
ΕΠΑΓΓΕΛΜΑΤΙΚΟΣ ΜΕ ΙΜΑΝΤΑ

2 ΧΡΟΝΙΑ
ΕΓΓΥΗΣΗ
ΕΠΑΓΓΕΛΜΑΤΙΚΗ

3ph



- Κυλίνδρος από χυτοσίδηρο για καλύτερη ψύξη και αντοχή
- Ρυθμιστής πίεσης με διπλή έξοδο πεπιεσμένου αέρα και προστασία υπερφόρτωσης
- Μεγάλο παράθυρο ελέγχου ποσότητας λαδιού
- Ελαστικοί πίσω τροχοί SPI και εμπρόσθιος περιστρεφόμενος τροχός για εύκολη μετακίνηση

4hp

400L/min
MAX

MAX
10
BAR



OIL
LUBRICATED

MADE IN
ITALY

✓ Με ιμάντα για
επαγγελματική
χρήση

	AC-B 200/4TC PRO
ΚΩΔΙΚΟΣ	46028
Όνομαστική τάση	400 V ~ 3Ph
Όνομαστική ισχύς	4,0 hp
Αριθμός κυλίνδρων	1
Αριθμός στροφών	1.660 min ⁻¹
Μέγιστη πίεση	10 bar
Μέγ. παροχή αέρα	400 L/min
Χωρητικότητα	200 L
Βάρος	92,0 kg

SP

969 €

HEAVY DUTY

ΑΕΡΟΣΥΜΠΙΕΣΤΕΣ
ΕΠΑΓΓΕΛΜΑΤΙΚΟΣ ΜΕ ΙΜΑΝΤΑ

2 ΧΡΟΝΙΑ
ΕΓΓΥΗΣΗ
ΕΠΑΓΓΕΛΜΑΤΙΚΗ

3ph

2
CYLINDERS



- Με 2 κυλίνδρους από χυτοσίδηρο για καλύτερες αποδόσεις, χαμηλότερο κόστος λειτουργίας, μεγαλύτερο χρόνο λειτουργίας καλύτερη ψύξη, μεγαλύτερη αντοχή και ανθεκτικότητα
- Ρυθμιστής πίεσης με διπλή έξοδο πεπιεσμένου αέρα και προστασία υπερφόρτωσης
- Λειτουργία χαμηλού θορύβου
- Μεγάλο παράθυρο ελέγχου ποσότητας λαδιού
- Συμπαγείς πίσω τροχοί και εμπρόσθιος περιστρεφόμενος τροχός για εύκολη μετακίνηση

5,5hp

550L/min
MAX

MAX
10
BAR



OIL
LUBRICATED

MADE IN
ITALY

✓ Με ιμάντα για
επαγγελματική
χρήση

	AC-B 200/ 5.5TC PRO
ΚΩΔΙΚΟΣ	46029
Όνομαστική τάση	400 V ~ 3Ph
Όνομαστική ισχύς	5,5 hp
Αριθμός κυλίνδρων	2
Αριθμός στροφών	1.440 min ⁻¹
Μέγιστη πίεση	10 bar
Μέγ. παροχή αέρα	550 L/min
Χωρητικότητα	200 L
Βάρος	111,0 kg

SP

1.359 €

PRO USE

ΓΕΝΗΤΡΙΕΣ ΒΕΝΖΙΝΗΣ

INVERTER
TECHNOLOGY

EURO 5
EMISSIONS COMPLIANT
EU REGULATION 2016/1628

12V
IDEAL FOR
OLIVE
HARVESTERS

NEW

✓ **Εξαιρετικά
ελαφρύ**

✓ **Με ρόδες για
εύκολη μεταφορά
& Ηλεκτρική
εκκίνηση**

- Τεχνολογία σταθεροποίησης τάσης Inverter, για ασφαλή τροφοδοσία ευαίσθητων ηλεκτρονικών συσκευών
- Λειτουργία χαμηλού επιπέδου θορύβου
- Τεχνολογία εξησθνο ελέγχου (ESC) για εξοικονόμηση καυσίμου
- Έξοδοι παράλληλης σύνδεσης για διπλασιασμό της απόδοσης
- Ασφάλεια χαμηλής στάθμης λαδιού, ασφάλεια υπερφόρτωσης και αντικραδασμικό σύστημα



GPG 1100IS PRO

GPG 2000i PRO

GPG 2500i PRO

GPG 3500iE PRO

ΚΩΔΙΚΟΣ	47524	46100	46101	46102
Όνομαστική τάση	230 V 50 Hz	230 V ~ 1 Ph	230 V ~ 1 Ph	230 V ~ 1 Ph
Μέγιστη ισχύς	1,1 kVA	2,0 kVA	2,5 kVA	3,5 kVA
Όνομαστικό ρεύμα εξόδου	4,4 A	7,8 A	10,0 A	13,9 A
Ρευματοδότες (AC)	1 × 16 A	1 × 16 A	1 × 16 A	2 × 16 A
Ρευματοδότες (DC)	1 × 60 A	1 × 8,3 A / 1 × USB	1 × 8,3 A / 1 × USB	1 × 8,3 A / 1 × USB
Κυβισμός κυλίνδρου	60,0 cc	79,7 cc	120,0 cc	212,0 cc
Δοχείο καυσίμου	2,6 L	4 L	4,5 L	8,3 L
Τύπος εκκίνησης	Χειρόμριζα	Χειρόμριζα	Χειρόμριζα	Ηλεκτρική μριζα
Βάρος	14,0 kg	22 kg	24 kg	44 kg

429 €

569 €

679 €

929 €

SEMI-PRO USE

ΓΕΝΗΤΡΙΕΣ ΒΕΝΖΙΝΗΣ

AVR
AUTOMATIC VOLTAGE REGULATOR

EURO 5
EMISSIONS COMPLIANT
EU REGULATION 2016/1628

- Τεχνολογία σταθεροποίησης τάσης AVR, για ασφαλή τροφοδοσία ευαίσθητων ηλεκτρικών συσκευών
- Μεγάλο ντεπόζιτο καυσίμου για επιπλέον αυτονομία
- Ασφάλεια χαμηλής στάθμης λαδιού, ασφάλεια υπερφόρτωσης και αντικραδασμικό σύστημα



✓ **Με ηλεκτρική
εκκίνηση**

GPG 3000 PLUS

GPG 6000 PLUS

GPG 6000E PLUS

ΚΩΔΙΚΟΣ	46093	46094	46095
Όνομαστική τάση	230 V ~ 1 Ph	230 V ~ 1 Ph	230 V ~ 1 Ph
Μέγιστη ισχύς	3,0 kVA	6,0 kVA	6,0 kVA
Όνομαστικό ρεύμα εξόδου	11,7 A	23,9 A	23,9 A
Ρευματοδότες (AC)	2 × 16 A	1 × 16 A / 1 × 32 A	1 × 16 A / 1 × 32 A
Ρευματοδότες (DC)	1 × 8,3 A	1 × 8,3 A	1 × 8,3 A
Κυβισμός κυλίνδρου	212,0 cc	420,0 cc	420,0 cc
Δοχείο καυσίμου	15,0 L	25,0 L	25,0 L
Τύπος εκκίνησης	Χειρόμριζα	Χειρόμριζα	Ηλεκτρική μριζα
Βάρος	41 kg	73 kg	78 kg

339 €

639 €

729 €

HEAVY DUTY

ΓΕΝΗΤΡΙΑ ΒΕΝΖΙΝΗΣ ΒΑΡΕΟΣ ΤΥΠΟΥ
GPG 3000 HD2 ΧΡΟΝΙΑ
ΕΓΓΥΗΞΗ
ΕΠΑΓΓΕΛΜΑΤΙΚΗ

✓ Εξαιρετικά μεγάλο ντεπόζιτο καυσίμου για μέγιστη αυτονομία



ΚΩΔΙΚΟΣ	46096
Όνομαστική τάση	230 V ~ 1 Ph
Μέγιστη ισχύς	3,0 kVA
Όνομαστικό ρεύμα εξόδου	11,7 A
Ρευματοδότες (AC)	2 × 16 A
Ρευματοδότες (DC)	1 × 8,3 A
Κυβισμός κυλίνδρου	212,0 cc
Δοχείο καυσίμου	18,0 L
Τύπος εκκίνησης	Χειρόμιζα
Βάρος	46 kg

- Τεχνολογία σταθεροποίησης τάσης AVR
- Στιβαρό ατσάλινο πλαίσιο
- Ασφάλεια χαμηλής στάθμης λαδιού, ασφάλεια υπερφόρτωσης και αντικραδασμικό σύστημα
- 2 χρόνια εγγύηση και για επαγγελματική χρήση

SP **389 €**ΘΗΡΙΑ
on
HEAVY DUTY2 ΧΡΟΝΙΑ
ΕΓΓΥΗΞΗ
ΕΠΑΓΓΕΛΜΑΤΙΚΗ

ΓΕΝΗΤΡΙΕΣ ΒΕΝΖΙΝΗΣ ΒΑΡΕΟΣ ΤΥΠΟΥ

- Τεχνολογία σταθεροποίησης τάσης AVR
- Εξαιρετικά μεγάλο ντεπόζιτο καυσίμου για μέγιστη αυτονομία
- Ρόδες για εύκολη μεταφορά
- Στιβαρό ατσάλινο πλαίσιο
- Ασφάλεια χαμηλής στάθμης λαδιού
- Ασφάλεια υπερφόρτωσης
- Αντικραδασμικό σύστημα
- Φωτισμός LED για χρήση τη νύχτα

HEAVY DUTY

	GPG 6000E HD	GPG 6800E HD	GPG 7500TE HD	GPG 8500E HD	GPG 10600TE HD
ΚΩΔΙΚΟΣ	46097	46098	47525	46099	47526
Όνομαστική τάση	230 V ~ 1 Ph	230 V ~ 1 Ph	400 V ~ 3 Ph	230 V ~ 1 Ph	400 V ~ 3 Ph
Μέγιστη ισχύς	6,0 kVA	6,8 kVA	400V: 7,5 A 230V: 2,5 A	8,5 kVA	400V: 10,6 kVA 230V: 8,5 kVA
Όνομαστικό ρεύμα εξόδου	23,9 A	27,4 A	400V: 17,3 A 230V: 10,0 A	34,8 A	400V: 25,0 A 230V: 34,8 A
Ρευματοδότες (AC)	1 × 16 A / 1 × 32 A	1 × 16 A / 1 × 32 A	1 × 16 A / 1 × 32 A	2 × 16 A / 1 × 32 A	1 × 16 A / 1 × 32 A
Ρευματοδότες (DC)	1 × 8,3 A	1 × 8,3 A	1 × 8,3 A	1 × 8,3 A	1 × 8,3 A
Κυβισμός κυλίνδρου	420,0 cc	438,0 cc	420,0 cc	500,0 cc	500,0 cc
Δοχείο καυσίμου	28,0 L	28,0 L	28,0 L	28,0 L	28,0 L
Τύπος εκκίνησης	Ηλεκτρική μίζα	Ηλεκτρική μίζα	Ηλεκτρική μίζα	Ηλεκτρική μίζα	Ηλεκτρική μίζα
Βάρος	85,5 kg	88 kg	85,5 kg	98 kg	98,0 kg

SP

819 €**889 €****899 €****1.069 €****1.099 €**

DOMESTIC USE

ΑΝΤΛΙΕΣ ΕΠΙΦΑΝΕΙΑΣ

3 ΧΡΟΝΙΑ
ΕΓΓΥΗΣΗ

- Κινητήρας περιέληξης χαλκού για μεγάλη διάρκεια ζωής
- Ηλεκτροστατική βαφή για προστασία από τη σκουριά
- Μηχανική ταιμούχα στεγανοποίησης SiC για μέγιστη προστασία κινητήρα
- Προστασία κινητήρα IP44



VWP 500

VWP 1000

CWP 500

CWP 1000

ΚΩΔΙΚΟΣ	42920	42921	42922	42923
Τύπος	Περιφερειακή	Περιφερειακή	Φυγοκεντρική	Φυγοκεντρική
Όνομαστική ισχύς	0,5 hp	1,0 hp	0,5 hp	1,0 hp
Μέγιστη πίεση	4 bar	7 bar	2 bar	3 bar
Μέγιστο μονομετρικό	40 m	40 m	20 m	30 m
Μέγιστη παροχή	2,1 m³/h	2,7 m³/h	4,8 m³/h	6,0 m³/h
Στόμιο εισ./εξ.	1"/1"	1"/1"	1"/1"	1"/1"
Ρεύμα εκκίνησης	2,27 A	4,35 A	2,27 A	4,35 A

59 €

85 €

84 €

115 €

DOMESTIC USE

ΥΠΟΒΡΥΧΙΕΣ ΑΝΤΛΙΕΣ ΟΜΒΡΙΩΝ ΥΔΑΤΩΝ

3 ΧΡΟΝΙΑ
ΕΓΓΥΗΣΗ



- Επαγωγικός κινητήρας, ταιμούχα στεγανοποίησης SiC και άξονας INOX για παρατεταμένη διάρκεια ζωής
- Προστασία κινητήρα IPX8

ΓΙΑ ΟΜΒΡΙΑ ΥΔΑΤΑ



CWSP 400



CWSP 750



CWSP 750X INOX



CWSP 1000MS

ΙΔΑΝΙΚΗ ΓΙΑ ΠΗΓΑΔΙΑ

ΚΩΔΙΚΟΣ	43474	43475	43479	43482
Όνομαστική ισχύς	0,5 hp	1,0 hp	1,0 hp	1,4 hp
Μέγιστο μονομετρικό	8 m	8,5 m	8,5 m	40 m
Μέγιστη παροχή	7,0 m³/h	12,5 m³/h	11,0 m³/h	6,5 m³/h
Μέγ. βάθος βύθισης	7 m	7 m	7 m	7 m
Ελάχ. επίπεδο αναρρόφησης	5 mm	5 mm	11 mm	50 mm
Ελάχ. στάθμη εκκίνησης	100 mm	135 mm	35 mm	60 mm
Μέγιστο μέγεθος κόκκων	5 mm	5 mm	5 mm	1 mm
Στόμιο εξόδου	1", 1 1/4", 1 1/2"	1", 1 1/4", 1 1/2"	1", 1 1/4", 1 1/2"	1"

49 €

60 €

76 €

122 €

DOMESTIC USE

ΑΝΤΛΙΕΣ ΕΠΙΦΑΝΕΙΑΣ JET

3 ΧΡΟΝΙΑ
ΕΓΓΥΗΣΗ



- Επαγωγικός κινητήρας, ταιμούχα στεγανοποίησης SiC και άξονας INOX για παρατεταμένη διάρκεια ζωής
- Προστασία κινητήρα IPX4
- Ενσωματωμένο φίλτρο νερού (αποκλειστικά στον ΚΩΔ.: 43 486)



SPP 800

SPP 800X INOX

SPP 1200X INOX

SPP 1100XF INOX

ΚΩΔΙΚΟΣ	43485	43483	43484	43486
Όνομαστική ισχύς	1,1 hp	1,1 hp	1,6 hp	1,5 hp
Μέγιστη πίεση	3,8 bar	3,8 bar	3,8 bar	4,5 bar
Μέγιστο μονομετρικό	38 m	38 m	46 m	45 m
Μέγιστη παροχή	3,5 m³/h	3,2 m³/h	3,7 m³/h	4,6 m³/h
Στόμιο εισ./εξ.	1"/1"	1"/1"	1"/1"	1"/1"

88 €

91 €

106 €

122 €



JET 500

JET 750

JET 1000L

HMP 3-850

HMP 6-1250

42924	42925	42926	42927	42928
Αυτόματης αναρρόφησης	Αυτόματης Αναρρόφησης	Αυτόματης αναρρόφησης	Πολυβάθμια	Πολυβάθμια
0,5 hp	0,8 hp	1,0 hp	0,9 hp	1,3 hp
4,2 bar	4,6 bar	5 bar	4 bar	5,2 bar
42 m	46 m	50 m	40 m	52 m
2,4 m³/h	2,7 m³/h	3,3 m³/h	3,6 m³/h	6,6 m³/h
1"/1"	1"/1"	1"/1"	1"/1"	1¼"/1"
2,27 A	3,41 A	4,55 A	3,86 A	5,68 A

99 €

109 €

125 €

149 €

215 €

DOMESTIC USE

ΥΠΟΒΡΥΧΙΕΣ ΑΝΤΛΙΕΣ ΑΚΑΘΑΡΤΩΝ ΥΔΑΤΩΝ

— ΓΙΑ —
ΑΚΑΘΑΡΤΑ
ΥΔΑΤΑ

3 ΧΡΟΝΙΑ ΕΓΓΥΗΣΗ



- Υποβρύχια αντλία αυτόματης αποστράγγισης, κατάλληλη για αποστράγγιση υγρών με μικρά σωματίδια. Είναι σε θέση να αντλεί ακάθαρτα νερά
- Επαγωγικός κινητήρας, ταιμμούχα στεγανοποίησης SiC και άξονας INOX για παρατεταμένη διάρκεια ζωής
- Προστασία κινητήρα IPX8



DWSP 550



DWSP 750



DWSP 900



DWSP 750X INOX



DWSP 1100X INOX

ΚΩΔΙΚΟΣ	43476	43477	43478	43480	43481
Όνομαστική ισχύς	0,7 hp	1,0 hp	1,2 hp	1,0 hp	1,5 hp
Μέγιστο μονομετρικό	7 m	8 m	8,5 m	8 m	10,5 m
Μέγιστη παροχή	10,0 m³/h	13,0 m³/h	14,0 m³/h	13,0 m³/h	16,5 m³/h
Μέγ. βάθος βύθισης	7 m	7 m	7 m	7 m	7 m
Ελάχ. επίπεδο αναρρόφησης	37 mm	37 mm	37 mm	45 mm	45 mm
Ελάχ. στάθμη εκκίνησης	145 mm	145 mm	155 mm	135 mm	135 mm
Μέγιστο μέγεθος κόκκων	35 mm	35 mm	35 mm	35 mm	35 mm
Στάθιο εξόδο	1", 1 ¼", 1 ½"	1", 1 ¼", 1 ½"	1", 1 ¼", 1 ½"	1", 1 ¼", 1 ½"	1", 1 ¼", 1 ½"

60 €

63 €

67 €

80 €

92 €

DOMESTIC USE

ΠΙΕΣΤΙΚΑ ΜΗΧΑΝΗΜΑΤΑ ΑΝΤΛΗΣΗΣ JET

3 ΧΡΟΝΙΑ ΕΓΓΥΗΣΗ



- Επαγωγικός κινητήρας, ταιμμούχα στεγανοποίησης SiC και άξονας INOX για παρατεταμένη διάρκεια ζωής
- Μανόμετρο και πιεσοστάτης
- Προστασία κινητήρα IPX4
- Ενσωματωμένο φίλτρο νερού (αποκλειστικά στους ΚΩΔ.: 43 488, 43 489)



BSPU 800/19



BSPU 900/24



BSPU 1300/24

ΚΩΔΙΚΟΣ	43487	43488	43489
Όνομαστική ισχύς	1,1 hp	1,2 hp	1,7 hp
Μέγιστη πίεση	3 bar	3 bar	3 bar
Μέγιστο μονομετρικό	38 m	42 m	50 m
Μέγιστη παροχή	3,5 m³/h	3,6 m³/h	4,5 m³/h
Στάθιο εισ./εξ.	1"/1"	1"/1"	1"/1"
Όγκος δεξαμενής πίεσης	19 L	24 L	24 L

139 €

179 €

199 €

SEMI-PRO USE

ΑΝΤΛΙΕΣ ΕΠΙΦΑΝΕΙΑΣ ΒΕΝΖΙΝΗΣ

— ΓΙΑ —
ΟΜΒΡΙΑ
ΥΔΑΤΑ



GWP 40/79 PLUS



GWP 50/209 PLUS

ΚΩΔΙΚΟΣ	46632	46633
Διάμετρος στομίου εισαγωγής	1,5"	2,0"
Διάμετρος στομίου εξαγωγής	1,5"	2,0"
Μέγιστο μανομετρικό	16 m	28 m
Μέγιστη παροχή	14 m³/hr	36 m³/hr
Κυβισμός κυλίνδρου	78,5 cc	209 cc
Όνομαστική ισχύς	2,6 hp	7,0 hp
Δοχείο καυσίμου	1,8 L	3,6 L
Βάρος	14,0 kg	21,0 kg

- Για μεταφορά καθαρών υδάτων χωρίς σωματίδια
- Ασφάλεια χαμηλής στάθμης λαδιού
- Διπλό φίλτρο αέρα
- Αντικραδασμικό σύστημα
- Αερόψυκτος τετράχρονος κινητήρας

169 €

179 €

PRO USE

ΑΝΤΛΙΕΣ ΕΠΙΦΑΝΕΙΑΣ ΒΕΝΖΙΝΗΣ, ΥΨΗΛΟΥ ΜΑΝΟΜΕΤΡΙΚΟΥ

— ΓΙΑ —
ΟΜΒΡΙΑ
ΥΔΑΤΑ



GWP 50/212 H PRO



GWP 50/389 H PRO

ΚΩΔΙΚΟΣ	46638	46640
Διάμετρος στομίου εισαγωγής	2,0"	2,0"
Διάμετρος στομίου εξαγωγής	2,0"	2,0"
Μέγιστο μανομετρικό	50 m	90 m
Μέγιστη παροχή	30 m³/hr	30 m³/hr
Κυβισμός κυλίνδρου	212 cc	389 cc
Όνομαστική ισχύς	7,0 hp	13,0 hp
Δοχείο καυσίμου	3,6 L	6,5 L
Βάρος	26,0 kg	60,0 kg

- Για μεταφορά καθαρών υδάτων χωρίς σωματίδια
- Ασφάλεια χαμηλής στάθμης λαδιού
- Διπλό φίλτρο αέρα
- Αντικραδασμικό σύστημα
- Αερόψυκτος τετράχρονος κινητήρας, βαρέος τύπου

319 €

699 €

PRO USE

ΑΝΤΛΙΕΣ ΕΠΙΦΑΝΕΙΑΣ ΒΕΝΖΙΝΗΣ

— ΓΙΑ —
ΑΚΑΘΑΡΤΑ
ΥΔΑΤΑ



GWP 80/212 ST PRO

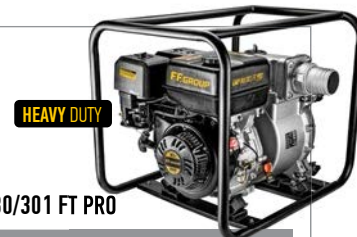

GWP 80/301 FT PRO

ΚΩΔΙΚΟΣ	46636	46637
Διάμετρος στομίου εισαγωγής	3,0"	3,0"
Διάμετρος στομίου εξαγωγής	3,0"	3,0"
Μέγιστο μανομετρικό	26 m	26 m
Μέγιστη παροχή	60 m³/hr	66 m³/hr
Μέγ. μέγεθος στερεών	25,4 mm	25,4 mm
Κυβισμός κυλίνδρου	212 cc	301 cc
Όνομαστική ισχύς	7,0 hp	10,0 hp
Δοχείο καυσίμου	3,6 L	5,4 L
Βάρος	36,0 kg	61,0 kg

- Για μεταφορά ακαθάρτων υδάτων με σωματίδια
- Ασφάλεια χαμηλής στάθμης λαδιού
- Διπλό φίλτρο αέρα
- Αντικραδασμικό σύστημα
- Αερόψυκτος τετράχρονος κινητήρας, βαρέος τύπου

359 €

659 €

PRO USE

ΑΝΤΛΙΕΣ ΕΠΙΦΑΝΕΙΑΣ ΒΕΝΖΙΝΗΣ

— ΓΙΑ —
ΟΜΒΡΙΑ
ΥΔΑΤΑ



- Για μεταφορά καθαρών υδάτων χωρίς σωματίδια
- Ασφάλεια χαμηλής στάθμης λαδιού
- Διπλό φίλτρο αέρα
- Αντικραδασμικό σύστημα
- Αερόψυκτος τετράχρονος κινητήρας, βαρέος τύπου



GWP 50/212 PRO



GWP 80/212 PRO

ΚΩΔΙΚΟΣ	46634	46635
Διάμετρος στομίου εισαγωγής	2,0"	3,0"
Διάμετρος στομίου εξαγωγής	2,0"	3,0"
Μέγιστο μανομετρικό	28 m	28 m
Μέγιστη παροχή	36 m ³ /hr	60 m ³ /hr
Κυβισμός κυλίνδρου	212 cc	212 cc
Όνομαστική ισχύς	7,0 hp	7,0 hp
Δοχείο καυσίμου	3,6 L	3,6 L
Βάρος	23,5 kg	25,5 kg

219 €

239 €

PRO USE

ΑΝΤΛΙΑ ΕΠΙΦΑΝΕΙΑΣ ΒΕΝΖΙΝΗΣ,
ΥΨΗΛΟΥ ΜΑΝΟΜΕΤΡΙΚΟΥ

— ΓΙΑ —
ΟΜΒΡΙΑ
ΥΔΑΤΑ



- Για μεταφορά καθαρών υδάτων χωρίς σωματίδια
- Σώμα αντλίας, διβάθμια φτερωτή από αλουμίνιο και 3 έξοδοι
- Ασφάλεια χαμηλής στάθμης λαδιού
- Διπλό φίλτρο αέρα
- Αντικραδασμικό σύστημα
- Αερόψυκτος τετράχρονος κινητήρας, βαρέος τύπου

GWP 50/212 H2 PRO

ΚΩΔΙΚΟΣ	46639
Διάμετρος στομίου εισαγωγής	2,0"
Διάμετρος στομίου εξαγωγής	2,0", 1,5", 1,5"
Μέγιστο μανομετρικό	80 m
Μέγιστη παροχή	16 m ³ /hr
Κυβισμός κυλίνδρου	212 cc
Όνομαστική ισχύς	7,0 hp
Δοχείο καυσίμου	3,6 L
Βάρος	26,0 kg

359 €



PRO USE

ΑΝΤΛΙΕΣ ΕΠΙΦΑΝΕΙΑΣ ΒΕΝΖΙΝΗΣ

— ΓΙΑ —
ΧΗΜΙΚΑ



- Για μεταφορά χημικών (PH 4 - 11), βιοντίζελ ή θαλασσινού νερού, χωρίς σωματίδια
- Σώμα αντλίας και φτερωτή από πολυμερές υλικό για αντοχή σε οξείδωση
- Ασφάλεια χαμηλής στάθμης λαδιού
- Διπλό φίλτρο αέρα
- Αντικραδασμικό σύστημα
- Αερόψυκτος τετράχρονος κινητήρας, βαρέος τύπου



GWP 50/212 CH PRO



GWP 80/212 CH PRO

ΚΩΔΙΚΟΣ	46641	46642
Διάμετρος στομίου εισαγωγής	2,0"	3,0"
Διάμετρος στομίου εξαγωγής	2,0"	3,0"
Μέγιστο μανομετρικό	35 m	26 m
Μέγιστη παροχή	32 m ³ /hr	60 m ³ /hr
Κυβισμός κυλίνδρου	212 cc	212 cc
Όνομαστική ισχύς	7,0 hp	7,0 hp
Δοχείο καυσίμου	3,6 L	3,6 L
Βάρος	23,0 kg	25,0 kg

319 €

349 €

Για αποτελέσματα ΕΠΑΓΓΕΛΜΑΤΙΚΟΥ ΕΠΙΠΕΔΟΥ



HOME USE

ΠΛΑΣΤΙΚΑ ΥΨΗΛΗΣ ΠΙΕΣΗΣ

- Αντλία αλουμινίου, έμβολο από ανοξείδωτο ατσάλι, ταλαντευόμενη πλάκα
- Αυτόματη βαλβίδα by-pass με εκτόνωση πίεσης της κεφαλής της αντλίας (TSS)
- Ενσωματωμένη θερμική προστασία



HPW 100 EASY ΕΛΑΦΡΙΑ ΧΡΗΣΗ



HPW 130 EASY ΠΕΡΙΣΤΑΣΙΑΚΗ ΧΡΗΣΗ



HPW 140 EASY ΠΕΡΙΣΤΑΣΙΑΚΗ ΧΡΗΣΗ

ΚΩΔΙΚΟΣ	43413	43414	43415
Επιφάνεια	20-40 m ²	40-60 m ²	60-90 m ²
Βρωμιά	Ελαφριά	Μεσαία	Δυνατή
Όνομαστική ισχύς	1.400 W	1.800 W	2.000 W
Μέγιστη πίεση	100 bar	130 bar	140 bar
Μέγιστη παροχή	330 L/h	402 L/h	402 L/h
Τύπος / Κεφαλή αντλίας	Ταλαντευόμενη πλάκα / Αλουμίνιο	Ταλαντευόμενη πλάκα / Αλουμίνιο	Ταλαντευόμενη πλάκα / Αλουμίνιο
Καλώδιο	5 m	5 m	5 m
Βάρος	5,8 kg	8,8 kg	10,0 kg

Περιλαμβάνονται

Κάνη με ρυθμιζόμενο ακροφύσιο - Προέκταση κάνης - Πιστόλι - Αφροσιπιτής πιστολιού - Λάστιχο υψηλής πίεσης 5m

Κάνη με turbo ακροφύσιο - Ρυθμιζόμενο ακροφύσιο - Πιστόλι - Δοχείο απορρυπαντικού - Λάστιχο υψηλής πίεσης 5m

Κάνη με turbo ακροφύσιο - Ρυθμιζόμενο ακροφύσιο - Πιστόλι - Δοχείο απορρυπαντικού - Λάστιχο υψηλής πίεσης 5m - Ανέμη περιτύλιξης σωλήνα με λαβή



79 €

135 €

159 €

SEMI-PRO USE

ΠΛΑΣΤΙΚΑ ΥΨΗΛΗΣ ΠΙΕΣΗΣ

- Επαγγελματικός κινητήρας για μεγάλη διάρκεια ζωής χαρής ανάγκη συντήρησης
- Παροχή απορρυπαντικού με αναρρόφηση σε χαμηλή πίεση
- Αντλία αλουμινίου, έμβολο από ανοξείδωτο ατσάλι, ταλαντευόμενη πλάκα
- Αυτόματη βαλβίδα by-pass με εκτόνωση πίεσης της κεφαλής της αντλίας (TSS)
- Ενσωματωμένη θερμική προστασία



HPW 145i PLUS ΣΥΧΝΗ ΧΡΗΣΗ



HPW 150i PLUS ΣΥΧΝΗ ΧΡΗΣΗ



HPW 160i PLUS ΗΜΙ-ΕΠΑΓΓΕΛΜΑΤΙΚΗ ΧΡΗΣΗ

ΚΩΔΙΚΟΣ	43416	43417	43418
Επιφάνεια	60-90 m ²	90-120 m ²	90-120 m ²
Βρωμιά	Δυνατή	Βαριά	Βαριά
Όνομαστική ισχύς	2.000 W	2.500 W	3.000 W
Μέγιστη πίεση	145 bar	150 bar	160 bar
Μέγιστη παροχή	402 L/h	438 L/h	522 L/h
Τύπος / Κεφαλή αντλίας	Ταλαντευόμενη πλάκα / Αλουμίνιο	Ταλαντευόμενη πλάκα / Αλουμίνιο	Ταλαντευόμενη πλάκα / Ορείχαλκος
Καλώδιο	5 m	5 m	5 m
Βάρος	19,3 kg	22,3 kg	25,0 kg

Περιλαμβάνονται

Μεταλλική κάνη με ρυθμιζόμενο ακροφύσιο - Μεταλλικό πιστόλι - Δοχείο απορρυπαντικού - Ενισχυμένος σωλήνας υψηλής πίεσης 8m

Μεταλλική κάνη με turbo ακροφύσιο - Μεταλλική κάνη με ρυθμιζόμενο ακροφύσιο - Μεταλλικό πιστόλι - Δοχείο απορρυπαντικού - Ενισχυμένος σωλήνας υψηλής πίεσης 8m - Ανέμη περιτύλιξης σωλήνα με λαβή

Μεταλλική κάνη με turbo ακροφύσιο - Μεταλλική κάνη με ρυθμιζόμενο ακροφύσιο - Μεταλλικό πιστόλι - Δοχείο απορρυπαντικού - Ενισχυμένος σωλήνας υψηλής πίεσης 8m - Ανέμη περιτύλιξης σωλήνα με λαβή



245 €

299 €

339 €

SEMI-PRO USE

ΠΛΑΣΤΙΚΟ ΥΨΗΛΗΣ ΠΙΕΣΗΣ HPW 151i PRO

- Επαγωγικός κινητήρας για μεγάλη διάρκεια ζωής χωρίς ανάγκη συντήρησης
- Αντλία αλουμινίου με ορειχάλκινη κεφαλή, έμβολα από ανοξείδωτο ατσάλι, στροφαλοφόρα
- Αυτόματη βαλβίδα by-pass με εκτόνωση πίεσης της κεφαλής της αντλίας (TSS)
- Ενσωματωμένη θερμική προστασία



ΗΜΙ-ΕΠΑΓΓΕΛΜΑΤΙΚΗ
ΧΡΗΣΗ

ΚΩΔΙΚΟΣ	45975
Επιφάνεια	90-150 m ²
Βρωμιά	Βαριά
Ονομαστική ισχύς	2.400 W
Μέγιστη πίεση	151 bar
Μέγιστη παροχή	444 L/h
Τύπος / Κεφαλή αντλίας	Στροφαλοφόρα / Ορειχάλκος
Καλώδιο	5 m
Βάρος	32,0 kg

Περιλαμβάνονται

Σωλήνας και φίλτρο αναρρόφησης - Μεταλλική κάνη - Μεταλλικό πιστόλι - Ενισχυμένος σωλήνας υψηλής πίεσης 12m - Δοχείο απορρυπαντικού - Ανέμη περιτύλιξης σωλήνα με λαβή - Μπex x5

519 €

PRO USE

ΠΛΑΣΤΙΚΟ ΥΨΗΛΗΣ ΠΙΕΣΗΣ HPW 155i PRO

- Επαγωγικός κινητήρας για μεγάλη διάρκεια ζωής χωρίς ανάγκη συντήρησης
- Αντλία αλουμινίου με ορειχάλκινη κεφαλή, έμβολα από ανοξείδωτο ατσάλι, στροφαλοφόρα
- Αυτόματη βαλβίδα by-pass με εκτόνωση πίεσης της κεφαλής της αντλίας (TSS)
- Ενσωματωμένη θερμική προστασία



ΕΠΑΓΓΕΛΜΑΤΙΚΗ
ΧΡΗΣΗ

ΚΩΔΙΚΟΣ	47194
Επιφάνεια	90-150 m ²
Βρωμιά	Βαριά
Μέγιστη πίεση	155 bar
Μέγιστη παροχή	660 L/h
Τύπος / Κεφαλή αντλίας	Στροφαλοφόρα / Ορειχάλκος
Καλώδιο	5 m
Βάρος	49,0 kg

Περιλαμβάνονται

Σωλήνας και φίλτρο αναρρόφησης - Μεταλλική κάνη - Μεταλλικό πιστόλι - Ενισχυμένος σωλήνας υψηλής πίεσης 15m - Δοχείο απορρυπαντικού - Ανέμη περιτύλιξης σωλήνα με λαβή - Μπex x5

759 €

PRO USE

ΠΛΑΣΤΙΚΟ ΥΨΗΛΗΣ ΠΙΕΣΗΣ ΒΕΝΖΙΝΗΣ GHPW 220 PRO

- Αερόψυκτος τετράχρονος κινητήρας, βαρέος τύπου
- Αντλία αλουμινίου με ορειχάλκινη κεφαλή, έμβολα από ανοξείδωτο ατσάλι, τριεμβολική
- Αυτόματη βαλβίδα by-pass με εκτόνωση πίεσης της κεφαλής της αντλίας
- Ασφάλεια χαμηλής στάθμης λαδιού
- Διπλό φίλτρο αέρα
- Αντικραδασμικό σύστημα



ΕΠΑΓΓΕΛΜΑΤΙΚΗ
ΧΡΗΣΗ

ΚΩΔΙΚΟΣ	47498
Επιφάνεια	90-150 m ²
Βρωμιά	Βαριά
Μέγιστη πίεση	220 bar
Μέγιστη παροχή	756 L/h
Τύπος / Κεφαλή αντλίας	Στροφαλοφόρα / Ορειχάλκος
Δοχείο καυσίμου	3,6 L
Τύπος εκκίνησης	Χειρόμικτα
Βάρος	33,0 kg

Περιλαμβάνονται

Σωλήνας αναρρόφησης απορρυπαντικού - Μεταλλική κάνη - Μεταλλικό πιστόλι με βοηθητική λαβή και ταχυσύνδεσμο - Ενισχυμένος σωλήνας υψηλής πίεσης 10m - Μπex x5 - Ρόδες για εύκολη μεταφορά

599 €

PRO USE

ΠΛΑΣΤΙΚΟ ΥΨΗΛΗΣ ΠΙΕΣΗΣ ΒΕΝΖΙΝΗΣ GHPW 270 PRO

- Αερόψυκτος τετράχρονος κινητήρας, βαρέος τύπου
- Αντλία αλουμινίου με ορειχάλκινη κεφαλή, έμβολα από ανοξείδωτο ατσάλι, τριεμβολική
- Αυτόματη βαλβίδα by-pass με εκτόνωση πίεσης της κεφαλής της αντλίας
- Ασφάλεια χαμηλής στάθμης λαδιού
- Διπλό φίλτρο αέρα
- Αντικραδασμικό σύστημα



ΕΠΑΓΓΕΛΜΑΤΙΚΗ
ΧΡΗΣΗ

ΚΩΔΙΚΟΣ	47500
Επιφάνεια	90-150 m ²
Βρωμιά	Βαριά
Μέγιστη πίεση	270 bar
Μέγιστη παροχή	1.020 L/h
Τύπος / Κεφαλή αντλίας	Στροφαλοφόρα / Ορειχάλκος
Δοχείο καυσίμου	6,8 L
Τύπος εκκίνησης	Χειρόμικτα
Βάρος	54,0 kg

Περιλαμβάνονται

Σωλήνας αναρρόφησης απορρυπαντικού - Μεταλλική κάνη - Μεταλλικό πιστόλι με βοηθητική λαβή και ταχυσύνδεσμο - Ενισχυμένος σωλήνας υψηλής πίεσης 15m - Μπex x5 - Ρόδες για εύκολη μεταφορά

899 €

SEMI-PRO USE

ΠΛΑΣΤΙΚΟ ΥΨΗΛΗΣ ΠΙΕΣΗΣ ΖΕΣΤΟΥ ΝΕΡΟΥ PWH 140 PLUS

- Αντλία αλουμινίου με ορειχάλκινη κεφαλή, έμβολο από ανοξείδωτο ατσάλι
- Παροχή απορρυπαντικού μέσω αφροποιητή πιστολιού
- Καυστήρας πετρελαίου, διάφανο δοχείο καυσίμου, σύστημα ελέγχου διαρροών
- Αυτόματη βαλβίδα by-pass με εκτόνωση πίεσης της κεφαλής της αντλίας (TSS)
- Ενσωματωμένη θερμική προστασία

Περιλαμβάνονται:

- Μεταλλικό πιστόλι
- Μεταλλική κάνη
- Μπεκ x 1
- Ενισχυμένο λάστιχο υψηλής πίεσης 8m
- Αφροποιητής πιστολιού



ΚΩΔΙΚΟΣ	46424
Όνομαστική τάση	230 V - 1Ph
Όνομαστική ισχύς	2.400 W
Μέγιστη πίεση	140 bar
Μέγιστη παροχή	450 L/h
Αριθμός στροφών	2.800 min ⁻¹
Τύπος αντλίας	Ταλαντευόμενη πλάκα
Κεφαλή αντλίας	Ορειχάλκος
Θερμοκρασία νερού εξόδου	60° C
Δοχείο καυσίμου	4 L
Κατανάλωση καυσίμου	1,9 kg/h
Βάρος	47,0 kg



1.399 €

PRO USE

ΠΛΑΣΤΙΚΑ ΥΨΗΛΗΣ ΠΙΕΣΗΣ ΖΕΣΤΟΥ ΝΕΡΟΥ

- Ρυθμιζόμενη θερμοκρασία νερού εξόδου
- Αντλία αλουμινίου με ορειχάλκινη κεφαλή, κεραμικά έμβολα, τριεμβολική
- Παροχή απορρυπαντικού με αναρρόφηση σε χαμηλή πίεση
- Καυστήρας πετρελαίου από ανοξείδωτο ατσάλι
- Απομακρυσμένη παύση λειτουργίας με χρονοκαθυτέρηση όταν η σκανδάλη δεν είναι σε εμπλοκή (DTSS)
- Ενσωματωμένη θερμική προστασία, ενσωματωμένος θερμοστάτης
- Πίνακας ελέγχου με ρύθμιση θερμοκρασίας, σύστημα ελέγχου διαρροών

Περιλαμβάνονται:

- Μεταλλικό πιστόλι
- Μεταλλική κάνη
- Μπεκ x 1
- Ενισχυμένο λάστιχο υψηλής πίεσης 10m



PWH 130 PRO PWH 170 PRO

ΚΩΔΙΚΟΣ	46425	46426
Όνομαστική τάση	230 V ~ 1Ph	400 V ~ 3Ph
Όνομαστική ισχύς	2.700 W	5.200 W
Μέγιστη πίεση	130 bar	170 bar
Μέγιστη παροχή	600 L/h	850 L/h
Αριθμός στροφών	1.400 min ⁻¹	1.400 min ⁻¹
Τύπος αντλίας	Στροφαλοφόρα	Στροφαλοφόρα
Κεφαλή αντλίας	Ορειχάλκος	Ορειχάλκος
Θερμοκρασία νερού εξόδου	30° - 140°C	30° - 140°C
Δοχείο καυσίμου	18 L	18 L
Κατανάλωση καυσίμου	3,2 kg/h	3,2 kg/h
Βάρος	89,0 kg	101,0 kg



2.039 €

2.399 €

PRO USE

ΠΛΑΣΤΙΚΑ ΥΨΗΛΗΣ ΠΙΕΣΗΣ ΖΕΣΤΟΥ ΝΕΡΟΥ

- Ρυθμιζόμενη θερμοκρασία νερού εξόδου
- Αντλία αλουμινίου με ορειχάλκινη κεφαλή, κεραμικά έμβολα, τριεμβολική
- Παροχή απορρυπαντικού με αναρρόφηση σε χαμηλή πίεση
- Καυστήρας πετρελαίου από ανοξείδωτο ατσάλι
- Απομακρυσμένη παύση λειτουργίας με χρονοκαθυτέρηση όταν η σκανδάλη δεν είναι σε εμπλοκή (DTSS)
- Ενσωματωμένη θερμική προστασία, ενσωματωμένος θερμοστάτης
- Πίνακας ελέγχου με ρύθμιση θερμοκρασίας και μανόμετρο, σύστημα ελέγχου διαρροών

Περιλαμβάνονται:

- Μεταλλικό πιστόλι
- Μεταλλική κάνη
- Μπεκ x 1
- Ενισχυμένο λάστιχο υψηλής πίεσης 9,5m



PWH 190 PRO PWH 200 PRO

ΚΩΔΙΚΟΣ	46427	46428
Όνομαστική τάση	400 V ~ 3Ph	400 V ~ 3Ph
Όνομαστική ισχύς	5.200 W	8.500 W
Μέγιστη πίεση	190 bar	200 bar
Μέγιστη παροχή	900 L/h	1.300 L/h
Αριθμός στροφών	1.400 min ⁻¹	1.400 min ⁻¹
Τύπος αντλίας	Στροφαλοφόρα	Στροφαλοφόρα
Κεφαλή αντλίας	Ορειχάλκος	Ορειχάλκος
Θερμοκρασία νερού εξόδου	30° - 140°C	30° - 140°C
Χωρητικότητα δοχείου απορρυπαντικού	22 L	22 L
Δοχείο καυσίμου	25 L	25 L
Κατανάλωση καυσίμου	6,0 kg/h	7,5 kg/h
Βάρος	115,4 kg	153,6 kg



2.899 €

3.779 €

SEMI-PRO USE
**ΗΛΕΚΤΡΙΚΗ ΣΚΟΥΠΑ
ΥΓΡΩΝ ΚΑΙ ΣΤΕΡΕΩΝ
WDVC 18 PLUS**

ΚΩΔΙΚΟΣ	43501
Όνομαστική ισχύς	1.200 W
Απόδοση αναρρόφησης	155 mbar
Μέγ. ροή αέρα	99 m ³ /h
Αριθμός σταδίων	1
Χωρητικότητα κάδου	18 L
Αναρρόφηση υγρών	7,5 L
Καλώδιο	5 m
Βάρος	5,0 kg



Περιλαμβάνονται:

- Φίλτρο Hera
- Πέλμα για έπιπλα
- Πέλμα αναρρόφησης x 2
- Ακροφύσιο σχισμών
- Χάρτινη σακούλα
- Σωλήνας 2,5 m
- Σωλήνας αλουμινίου

85 €
SEMI-PRO USE
**ΗΛΕΚΤΡΙΚΗ ΣΚΟΥΠΑ
ΣΤΑΧΤΗΣ
AVC 20 PLUS**

ΚΩΔΙΚΟΣ	43498
Όνομαστική ισχύς	1.200 W
Απόδοση αναρρόφησης	180 mbar
Μέγ. ροή αέρα	96 m ³ /h
Αριθμός σταδίων	1
Χωρητικότητα κάδου	20 L
Καλώδιο	3 m
Βάρος	4,0 kg



Περιλαμβάνονται:

- Πυράντοχο φίλτρο
- Φίλτρο
- Ακροφύσιο σχισμών
- Σωλήνας 1 m
- Σωλήνας αλουμινίου

52 €
PRO USE
ΗΛΕΚΤΡΙΚΕΣ ΣΚΟΥΠΕΣ ΥΓΡΩΝ ΚΑΙ ΣΤΕΡΕΩΝ

Πρίζα παραχής
ηλεκτρικού εργαλείου

**WDVC 35
PRO**
**WDVC 60
PRO**

ΚΩΔΙΚΟΣ	43502	43503
Όνομαστική ισχύς	1.200 W	1.200 W
Απόδοση αναρρόφησης	180 mbar	180 mbar
Μέγ. ροή αέρα	126 m ³ /h	141 m ³ /h
Αριθμός σταδίων	2	2
Χωρητικότητα κάδου	35 L	60 L
Αναρρόφηση υγρών	15 L	33 L
Καλώδιο	5 m	5 m
Βάρος	10,0 kg	16,0 kg

Περιλαμβάνονται:

- Φίλτρο Hera
- Πέλμα αναρρόφησης x 3
- Ακροφύσιο σχισμών
- Χάρτινη σακούλα
- Αντάπτορας
- Σωλήνας 3 m
- Σωλήνας αλουμινίου

149 €
199 €
SEMI-PRO USE
**ΑΝΑΡΡΟΦΗΤΗΡΑΣ
ΡΙΝΙΣΜΑΤΩΝ ΚΑΙ ΣΚΟΝΗΣ
DC 50 PLUS**

ΚΩΔΙΚΟΣ	45995
Όνομαστική ισχύς	1.200 W
Απόδοση αναρρόφησης	25 mbar
Μέγ. ροή αέρα	183 m ³ /h
Χωρητικότητα κάδου	50 L
Επιφάνεια φίλτρου	0,5 m ²
Καλώδιο	5 m
Βάρος	10,5 kg



Περιλαμβάνονται:

- Αντάπτορες x 5
- Φίλτρο
- Σάκος συλλογής
- Σωλήνας 3 m

149 €
PRO USE
**ΑΝΑΡΡΟΦΗΤΗΡΑΣ
ΡΙΝΙΣΜΑΤΩΝ
DC 65i PRO**

- Ισχυρός, αξιόπιστος και αθόρυβος επαγγελματικός κινητήρας
- Εύκαμπος σωλήνας αναρρόφησης με 5 αντάπτορες, για σύνδεση με όλα τα ηλεκτρικά εργαλεία
- Ιδανικός για εργασίες με μεγάλο όγκο ρινισμάτων, όπως ηριόνισμα, λείανση ή πλάνισμα

Περιλαμβάνονται:

- Αντάπτορας x 5
- Σάκος συλλογής
- Σωλήνας αναρρόφησης 3 m



ΚΩΔΙΚΟΣ	45997
Όνομαστική ισχύς	550 W
Αριθμός στρωφών	2.850 min ⁻¹
Απόδοση αναρρόφησης	16 mbar
Μέγ. ροή αέρα	900 m ³ /h
Χωρητικότητα σάκου	65 L
Καλώδιο	3 m
Βάρος	22,0 kg

249 €
PRO USE
**ΗΛΕΚΤΡΙΚΗ ΣΚΟΥΠΑ ΣΤΕΡΕΩΝ
DVC 15 PRO**

ΚΩΔΙΚΟΣ	43499
Όνομαστική ισχύς	800 W
Απόδοση αναρρόφησης	180 mbar
Μέγ. ροή αέρα	126 m ³ /h
Αριθμός σταδίων	1
Χωρητικότητα κάδου	15 L
Καλώδιο	8 m
Βάρος	8,0 kg

**IDEAL
FOR
HOTELS**

Περιλαμβάνονται:

- Υφασμάτινο φίλτρο
- Πέλμα με βούρτσα
- Πέλμα αναρρόφησης
- Ακροφύσιο σχισμών
- Υφασμάτινη σακούλα
- Αντάπτορας
- Σωλήνας 2,5 m
- Σωλήνας αλουμινίου

119 €

FFGROUP

Ευρεία γκάμα ΕΡΓΑΛΕΙΩΝ ΚΗΠΟΥ

ΣΥΝΔΥΑΣΕ

**ΓΚΑΜΑ
ΑΞΙΟΠΙΣΤΙΑ
ΟΙΚΟΝΟΜΙΑ**



HOME USE
ΨΑΛΙΔΙ ΜΠΟΡΝΤΟΥΡΑΣ

	EHT 55/650 PLUS	EHT 61/750 PRO
ΚΩΔΙΚΟΣ	43287	42411
Όνομαστική ισχύς	650 W	750 W
Μήκος κοπής	55 cm	61 cm
Απόσταση δοντιών	24 mm	24 mm
Βάρος	3,3 kg	3,8 kg

- Λάμα κομμένη με laser
- Περιστροφική λαβή (-90°, -45°, 0°, 45°, 90°)

86 €
96 €
HOME USE
**ΑΛΥΣΟΠΡΙΟΝΟ
ELC 40/2400 PLUS**

**Ρύθμιση αλυσίδας
χωρίς εργαλεία**

ΚΩΔΙΚΟΣ	42410
Όνομαστική ισχύς	2.400 W
Μήκος λάμας	16" - 40 cm
Τύπος αλυσίδας	3/8" LP - 1,3 mm
Βάρος χωρίς λάμα και αλυσίδα	4,5 kg

**2400
WATT
POWER**
**OREGON
BAR &
CHAIN**
119 €
HOME USE
**ΧΛΟΟΚΟΠΤΙΚΟ
ΜΕΣΙΝΕΖΑΣ
EST 250 EASY**

ΚΩΔΙΚΟΣ	43277
Όνομαστική ισχύς	250 W
Διάμετρος κοπής	23 cm
Βάρος χωρίς κεφαλή, προφυλακτήρα και καλώδιο	1,1 kg
Περιλαμβάνονται	
Κεφαλή μεσινέζας	Tap & Go (Ø 1,2 mm) × 1

29 €
HOME USE
**ΧΛΟΟΚΟΠΤΙΚΟ
ΜΕΣΙΝΕΖΑΣ
EST 450 PLUS**

- Τηλεσκοπικός σωλήνας αλουμινίου γρήγορης απελευθέρωσης
- Περιστρεφόμενη κεφαλή κοπής (0°, 180°)
- Εύκολα ρυθμιζόμενη βοηθητική λαβή



ΚΩΔΙΚΟΣ	43190
Όνομαστική ισχύς	450 W
Διάμετρος κοπής	25 cm
Βάρος χωρίς κεφαλή, προφυλακτήρα και καλώδιο	2,2 kg
Περιλαμβάνονται	
Κεφαλή μεσινέζας	Auto Feed (Ø 1,5 mm) × 1

45 €
HOME USE
**ΧΛΟΟΚΟΠΤΙΚΟ
ΜΕΣΙΝΕΖΑΣ
EST 550 PLUS**

- Τηλεσκοπικός σωλήνας αλουμινίου γρήγορης απελευθέρωσης
- Ειδικός σχεδιασμός για ευκολία και ακρίβεια στη λειτουργία ως κόφτης άκρων
- Περιστρεφόμενη κεφαλή κοπής (0°, 90°)
- Ρυθμιζόμενη γωνία κοπής (0°, 45°, 60°)
- Εύκολα ρυθμιζόμενη βοηθητική λαβή



ΚΩΔΙΚΟΣ	43276
Όνομαστική ισχύς	550 W
Διάμετρος κοπής	27 cm
Βάρος χωρίς κεφαλή, προφυλακτήρα και καλώδιο	2,5 kg
Περιλαμβάνονται	
Κεφαλή μεσινέζας	Auto Feed (Ø 1,5 mm) × 1

54 €

HOME USE

ΠΟΛΥΕΡΓΑΛΕΙΟ ΚΗΠΟΥ ΕΡΗΤ 1000 PLUS

ΚΙΝΗΤΗΡΑΣ ΠΟΛΥΕΡΓΑΛΕΙΟΥ ΚΗΠΟΥ

COMING SOON

+ Περιλαμβάνεται προσάρτημα ψαλιδιού μπροντούρας

✓ Γρήγορη αλλαγή προσαρτήματος χωρίς εργαλείο

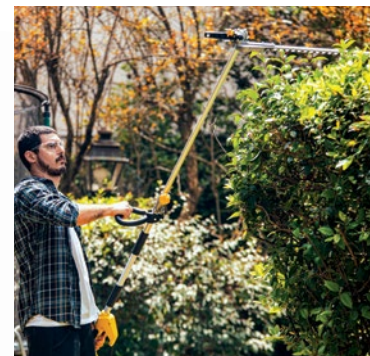

ΚΩΔΙΚΟΣ	43288
Όνομαστική ισχύς	1.000 W
Μήκος κοπής	41 cm
Απόσταση δοντιών	20 mm
Μήκος (κινήτρας)	1,05 m
Μήκος (εργαλείο)	1,55 m
Βάρος (κινήτρας)	2,7 kg
Βάρος (εργαλείο)	2,5 kg

ΣΥΝΔΥΑΣΕ ΤΟ ΜΕ:



ΠΡΟΣΑΡΤΗΜΑ ΧΛΟΟΚΟΠΤΙΚΟΥ ΜΕΣΙΝΕΖΑΣ & ΧΟΡΤΟΚΟΠΤΙΚΟ

ΚΩΔ.: 43290

- Διάμετρος κοπής: 35 cm
- Πάχος μεσινέζας: 3,2 mm
- Μαχαίρι χορτοκοπτικού: 23 cm

56 €

ΣΥΝΔΥΑΣΕ ΤΟ ΜΕ:

ΠΡΟΣΑΡΤΗΜΑ ΑΛΥΣΟΠΡΙΟΝΟΥ

ΚΩΔ.: 43289

- OREGON αλυσίδα & λάμα
- Μήκος λάμας: 10" - 25 cm
- Τύπος αλυσίδας: 3/8" LP - 1,3 mm
- Μήκος: 1,25 m
- Βάρος: 1,6 kg

69 €

129 €

HOME USE

ΧΛΟΟΚΟΠΤΙΚΕΣ ΜΗΧΑΝΕΣ (ΠΘΟΥΜΕΝΕΣ)

- Δυνατότητα συλλογής και οπίσθια εκτόξευση
- Διπλός διακόπτης ασφάλειας εκκίνησης
- Ασφάλεια υπερφόρτωσης

✓ Εύκολη & πρακτική αποθήκευση



ELM 32/1000 EASY

ELM 34/1400 PLUS

ELM 38/1600 PLUS

ELM 43/1800 PLUS

ΚΩΔΙΚΟΣ	42412	46520	46521	46522
Χρήση σε	Μικρούς υπαίθριους χώρους	Μικρούς υπαίθριους χώρους	Μεσαίους υπαίθριους χώρους	Μεσαίους υπαίθριους χώρους
Όνομαστική ισχύς	1.000 W	1.400 W	1.600 W	1.800 W
Πλάτος κοπής	32 cm	34 cm	38 cm	43 cm
Θέσεις ύψους κοπής	3	6	6	6
Εύρος ύψους κοπής	20 - 60 mm	25 - 75 mm	25-75 mm	25 - 75 mm
Χωρητικότητα κάδου συλλογής	25 L	35 L	40 L	50 L
Διάμετρος τροχών (εμπρός/πίσω)	138/138 mm	150/200 mm	150/200 mm	170/240 mm
Βάρος	6,2 kg	13,0 kg	13,0 kg	16,0 kg
Περιλαμβάνονται				
Εξάρτημα χορτολίπανσης	✗	✓	✓	✓

89 €

135 €

149 €

169 €

HOME USE

ΦΥΣΗΤΗΡΑΣ ΦΥΛΛΩΝ (SOLO) BBL 870/40V PLUS

ΚΩΔ.: 42404

BRUSHLESS MOTOR



- Μέγιστη παροχή αέρα: 870 m³/h
- Μέγιστη ταχύτητα αέρα: 53 m/s
- Χρόνος λειτουργίας χωρίς φορτίο: 28 min
- Βάρος χωρίς μπαταρία: 2,3 kg

40V
MAX
POWER



Li-ION

99 €

HOME USE

ΨΑΛΙΔΙ ΜΠΟΡΝΤΟΥΡΑΣ (SOLO) BHT 60/40V PLUS

ΚΩΔ.: 42406



- Μήκος κοπής: 55 cm
- Ηλεκτρονικό φρένο
- Λάμα κομμένη με λείζερ
- Απόσταση δοντιών: 28 mm
- Χρόνος λειτουργίας χωρίς φορτίο: 150 min
- Βάρος χωρίς μπαταρία: 3,3 kg

40V
MAX
POWER

Li-ION

105 €

HOME USE

ΧΛΟΟΚΟΠΤΙΚΟ ΜΕΣΙΝΕΖΑΣ (SOLO) BST 35/40V PLUS

ΚΩΔ.: 42405

- Διάμετρος κοπής: 33 cm
- Αυτόματο σύστημα τροφοδοσίας μεαινέζας
- Περιστρεφόμενη κεφαλή κοπής (0°, 180°)
- Τηλεσκοπικός σωλήνας γρήγορης απελευθέρωσης
- Χρόνος λειτουργίας χωρίς φορτίο: 62 min
- Βάρος χωρίς μπαταρία, κεφαλή και προφυλακτήρα: 2,7 kg



119 €

40V
MAX
POWER

Li-ION

ΤΗΛΕΣΚΟΠΙΚΟ ΑΛΥΣΟΠΡΙΟΝΟ (SOLO) BPS 25/40V PLUS

ΚΩΔ.: 42407



- OREGON αλυσίδα και λάμα
- Μήκος λάμας: 10" - 25 cm
- Τύπος αλυσίδας: 3/8" LP - 1,3 mm
- Επιψήκυνση τηλεσκοπικής λαβής κονταριού έως 3m
- Ρυθμιζόμενη γωνία κοπής (0°, 30°)
- Χρόνος λειτουργίας χωρίς φορτίο: 70 min
- Βάρος χωρίς μπαταρία, λάμα και αλυσίδα: 3,7 kg

BRUSHLESS MOTOR

125 €

HOME USE

ΑΛΥΣΟΠΡΙΟΝΟ (SOLO) BCS 40/40V PLUS

ΚΩΔ.: 42403

BRUSHLESS MOTOR



- Μήκος λάμας: 16" - 40 cm
- Τύπος αλυσίδας: 3/8" LP - 1,3 mm
- Χρόνος λειτουργίας χωρίς φορτίο: 30 min
- Βάρος χωρίς μπαταρία, λάμα και αλυσίδα: 3,4 kg

40V
MAX
POWER



Li-ION

105 €

ΦΟΡΤΙΣΤΗΣ CH 40V/2A

ΚΩΔ.: 42409



Ονομαστικό ρεύμα εξόδου: 2,0 A

31 €

ΜΠΑΤΑΡΙΑ ΛΙΘΙΟΥ BLi 40/5.0Ah

40V
MAX
POWER

Li-ION



NEW

BLi 40/
4.0Ah

BLi 40/
5.0Ah

ΚΩΔΙΚΟΣ

47607

42408

Χωρητικότητα

4,0 Ah

5,0 Ah

Βάρος

1,3 kg

1,3 kg

139 €

149 €

SEMI-PRO USE

ΦΥΣΗΤΗΡΑΣ
GHB 223 PLUS

AIR COOLED
2-STROKE
ENGINE

EURO 5
EMISSIONS COMPLIANT
EU REGULATION 2016/1628

- Ελαφρύ σώμα για εύκολη και άνετη χρήση
- WALBRO φίλτρο καυσίμου
- Εύκολη εκκίνηση και διακόπτης αυτόματης επαναφοράς
- Επαγγελματικό χάρτινο φίλτρο αέρα



ΚΩΔΙΚΟΣ	46329
Όνομαστική ισχύς	0,9 hp
Κυβισμός κυλίνδρου	22,5 cc
Μέγ. παροχή αέρα	538 m³/h
Μέγ. ταχύτητα αέρα	88 m/s
Δοχείο καυσίμου	0,45 L
Βάρος	4,1 kg

169 €

SEMI-PRO USE

ΦΥΣΗΤΗΡΕΣ

AIR COOLED
2-STROKE
ENGINE

EURO 5
EMISSIONS COMPLIANT
EU REGULATION 2016/1628

- Εργονομική διπλή λαβή με αντικραδασμικό σύστημα
- WALBRO φίλτρο καυσίμου
- Εύκολη εκκίνηση και διακόπτης αυτόματης επαναφοράς
- Επαγγελματικό χάρτινο φίλτρο αέρα



	GHB 328 PLUS	GHB 328V PLUS
ΚΩΔΙΚΟΣ	46060	46061
Απορρόφηση	x	✓
Όνομαστική ισχύς	1,1 hp	1,1 hp
Κυβισμός κυλίνδρου	27,6 cc	27,6 cc
Μέγ. παροχή αέρα	680 m³/h	680 m³/h
Μέγ. ταχύτητα αέρα	72 m/s	72 m/s
Δοχείο καυσίμου	0,4 L	0,4 L
Βάρος	4,7 kg	5,8 kg

205 €

219 €

PRO USE

ΦΥΣΗΤΗΡΑΣ ΠΛΑΤΗΣ
GBB 452 PRO

AIR COOLED
2-STROKE
ENGINE

EURO 5
EMISSIONS COMPLIANT
EU REGULATION 2016/1628

- Επαγγελματική εργονομική εξάρτηση πλάτης
- Αντικραδασμικό σύστημα
- Επαγγελματικό φίλτρο αέρα
- WALBRO φίλτρο καυσίμου



ΚΩΔΙΚΟΣ	46062
Όνομαστική ισχύς	2,2 hp
Κυβισμός κυλίνδρου	51,7 cc
Μέγ. παροχή αέρα	741 m³/h
Μέγ. ταχύτητα αέρα	115 m/s
Δοχείο καυσίμου	1,3 L
Βάρος	9,5 kg

239 €

PRO USE

ΦΥΣΗΤΗΡΑΣ ΠΛΑΤΗΣ
GBB 576 PRO

AIR COOLED
2-STROKE
ENGINE

EURO 5
EMISSIONS COMPLIANT
EU REGULATION 2016/1628

- Επαγγελματική εργονομική εξάρτηση πλάτης
- Αντικραδασμικό σύστημα
- WALBRO φίλτρο καυσίμου

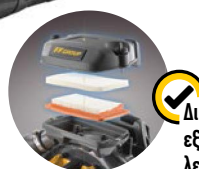

ΚΩΔΙΚΟΣ	46063
Όνομαστική ισχύς	4,2 hp
Κυβισμός κυλίνδρου	75,6 cc
Μέγ. παροχή αέρα	1.544 m³/h
Μέγ. ταχύτητα αέρα	94 m/s
Δοχείο καυσίμου	2,1 L
Βάρος	11,6 kg

419 €

SEMI-PRO USE

ΘΑΜΝΟΚΟΠΤΙΚΟ GBC 252C PLUS

ΚΩΔ.: 45561

- Βαρές τύπου καλάμι Ø28mm
- Επαγγελματικό χάρτινο φίλτρο αέρα
- WALBRO φίλτρο καυσίμου
- Βάρος χωρίς κεφαλή, προφυλακτήρα και εξάρτηση: 7,8 kg

Τιμόνι ποδηλάτου με ρύθμιση χωρίς εργαλεία

+ Περιλαμβάνεται μαχαίρι χορτοκοπτικού 3Τ (πτερυγίων)

NEW



Επαγγελματική ανατομική εξάρτηση ώμου με ιμάντες

149 €

AIR COOLED
2-STROKE
ENGINE



EURO 5
EMISSIONS COMPLIANT
EU REGULATION 2016/1628

PRO USE

ΘΑΜΝΟΚΟΠΤΙΚΟ GBC 540C PRO

ΚΩΔ.: 46330

- Επαγγελματικό και βαρέος τύπου καλάμι Ø28mm και άξονας Ø10mm
- Ενισχυμένη γωνιακή μετάδοση κίνησης
- Αξιοπίστος συμπλέκτης με σύστημα μείωσης κραδασμών
- WALBRO καρμπυρατέρ και φίλτρο καυσίμου
- Επαγγελματικό χάρτινο φίλτρο αέρα
- Βάρος χωρίς κεφαλή, προφυλακτήρα και εξάρτηση: 8,9 kg

Τιμόνι ποδηλάτου με αντίδωση

+ Περιλαμβάνεται μαχαίρι χορτοκοπτικού 3Τ (πτερυγίων)



Επαγγελματική ανατομική εξάρτηση ώμου με ιμάντες

235 €

AIR COOLED
2-STROKE
ENGINE



EURO 5
EMISSIONS COMPLIANT
EU REGULATION 2016/1628

HOME USE

ΧΛΟΟΚΟΠΤΙΚΕΣ ΜΗΧΑΝΕΣ

EURO 5
EMISSIONS COMPLIANT
EU REGULATION 2016/1628

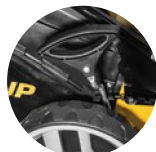

Κεντρική ρύθμιση ύψους κοπής

- Ανθεκτικό ατσάλινο πλαίσιο
- Ρουλεμάν στους τροχούς για μεγαλύτερη ευελιξία
- Κάδος συλλογής χόρτου υφασμάτινος
- Αερόψυκτος τετράχρονος κινητήρας

**GLM 40/124 P
EASY**

**GLM 42/124 SP
EASY**

ΚΩΔΙΚΟΣ	45681	45682
Τύπος	Πθούμενη	Αυτοκινούμενη
Πλάτος κοπής	40 cm	42 cm
Κυβισμός κυλίνδρου	124,4 cc	124,4 cc
Θέσεις ύψους κοπής	7	7
Εύρος ύψους κοπής	20 - 68 mm	25 - 85 mm
Δοχείο καυσίμου	850 ml	850 ml
Χωρητικότητα κάδου συλλογής	50 L	50 L
Πλευρική εκτόξευση	x	x
Διάμετρος τροχών (εμπρός/πίσω)	175/200 mm	175/210 mm
Βάρος	21,3 kg	25,0 kg

209 €

229 €

SEMI-PRO USE

ΧΛΟΟΚΟΠΤΙΚΕΣ ΜΗΧΑΝΕΣ

EURO 5
EMISSIONS COMPLIANT
EU REGULATION 2016/1628



ΣΥΝΔΥΑΣΕ ΤΟ ΜΕ:



**ΕΞΑΡΤΗΜΑ
ΧΟΡΤΟΛΙΠΑΝΣΗΣ**
ΚΩΔ.: 45712

15 €

- Στιβαρό ατσάλινο πλαίσιο κοπής, μπροστινό κάλυμμα με λαβή
- Μεγάλοι τροχοί με ρουλεμάν
- Υψηλής ποιότητας υφασμάτινος κάδος συλλογής χόρτου
- Αερόψυκτος τετράχρονος κινητήρας LONCIN

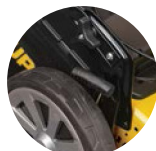

Κεντρική ρύθμιση ύψους κοπής / Μεγάλοι τροχοί με λαστιένια επικάλυψη

CP1 484 W

ΚΩΔΙΚΟΣ	45651
Τύπος	Πθούμενη
Πλάτος κοπής	46 cm
Κυβισμός κυλίνδρου	123 cc
Θέσεις ύψους κοπής	6
Εύρος ύψους κοπής	22 - 80 mm
Δοχείο καυσίμου	750 ml
Χωρητικότητα κάδου συλλογής	60 L
Πλευρική εκτόξευση	x
Διάμετρος τροχών (εμπρός/πίσω)	200/280 mm
Βάρος	26,0 kg

249 €

SEMI-PRO USE

ΧΛΟΟΚΟΠΤΙΚΕΣ ΜΗΧΑΝΕΣ



- Ανθεκτικό ατσάλινο πλαίσιο, μπροστινό κάλυμμα με λαβή
- Μεγάλοι τροχοί με ρουλεμάν
- Κάδος συλλογής χάρτου πλαστικός / υφασμάτινος
- Αερόψυκτος τετράχρονος κινητήρας



Κεντρική ρύθμιση ύψους κοπής

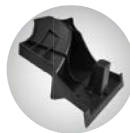

Εξάρτημα χορτολίπανσης

	GLM 46/140 SP PLUS	GLM 51/160 SP PLUS
ΚΩΔΙΚΟΣ	45697	45698
Τύπος	Αυτοκινούμενη	Αυτοκινούμενη
Πλάτος κοπής	46 cm	51 cm
Κυβισμός κυλίνδρου	140 cc	160 cc
Θέσεις ύψους κοπής	7	7
Εύρος ύψους κοπής	25 - 70 mm	25 - 70 mm
Δοχείο καυσίμου	900 ml	1.200 ml
Χωρητικότητα κάδου συλλογής	70 L	70 L
Πλευρική εκτόξευση	×	✓
Διάμετρος τροχών (εμπρός/πίσω)	200/280 mm	200/280 mm
Βάρος	31,5 kg	35,8 kg

289 €

329 €

SEMI-PRO USE

ΧΛΟΟΚΟΠΤΙΚΕΣ ΜΗΧΑΝΕΣ



- Στιβαρό ατσάλινο πλαίσιο κοπής, μπροστινό κάλυμμα με λαβή
- Μεγάλοι τροχοί με ρουλεμάν
- Υψηλής ποιότητας πλαστικός / υφασμάτινος κάδος συλλογής χάρτου
- Σύνδεσμος λάστιχου νερού για εύκολο καθάρισμα πλαισίου
- Αερόψυκτος τετράχρονος κινητήρας, βαρέος τύπου

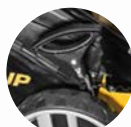

Κεντρική ρύθμιση ύψους κοπής

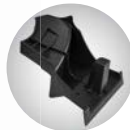

Εξάρτημα χορτολίπανσης

	GLM 48/174 SP PLUS	GLM 53/174 SP PLUS
ΚΩΔΙΚΟΣ	46200	46201
Τύπος	Αυτοκινούμενη	Αυτοκινούμενη
Πλάτος κοπής	48 cm	52,5 cm
Κυβισμός κυλίνδρου	174 cc	174 cc
Θέσεις ύψους κοπής	6	6
Εύρος ύψους κοπής	25 - 75 mm	25 - 75 mm
Δοχείο καυσίμου	1.500 ml	1.500 ml
Χωρητικότητα κάδου συλλογής	65 L	65 L
Πλευρική εκτόξευση	×	✓
Διάμετρος τροχών (εμπρός/πίσω)	178/254 mm	203/280 mm
Βάρος	31,1 kg	31,7 kg

329 €

349 €

PRO USE

ΧΛΟΟΚΟΠΤΙΚΕΣ ΜΗΧΑΝΕΣ



- Στιβαρό ατσάλινο πλαίσιο κοπής, βαρέος τύπου
- Μεγάλοι τροχοί με ρουλεμάν
- Υψηλής ποιότητας υφασμάτινος κάδος συλλογής χάρτου
- Σύνδεσμος λάστιχου νερού για εύκολο καθάρισμα πλαισίου
- Αερόψυκτος τετράχρονος κινητήρας, βαρέος τύπου
- Μεταβλητή ταχύτητα αυτοπροώθησης (αποκλειστικά στον ΚΩΔ.: 46 271)



Κεντρική ρύθμιση ύψους κοπής



Εξάρτημα χορτολίπανσης

	GLM 46/201 SP PRO	GLM 53/201 SP PRO
ΚΩΔΙΚΟΣ	46270	46272
Τύπος	Αυτοκινούμενη	Αυτοκινούμενη
Πλάτος κοπής	46 cm	53 cm
Κυβισμός κυλίνδρου	201 cc	201 cc
Θέσεις ύψους κοπής	7	7
Εύρος ύψους κοπής	25 - 75 mm	30 - 80 mm
Δοχείο καυσίμου	1.300 ml	1.300 ml
Χωρητικότητα κάδου συλλογής	60 L	70 L
Πλευρική εκτόξευση	×	×
Διάμετρος τροχών (εμπρός/πίσω)	200/250 mm	200/300 mm
Βάρος	34,0 kg	40,0 kg

349 €

399 €

HOME USE

ΚΛΑΔΕΥΤΙΚΟ ΑΛΥΣΟΠΡΙΟΝΟ GCS 125T EASY

ΚΩΔ.: 45555



- Διπλό φίλτρο αέρα
- **Κυβισμός: 25,4 cc**
- **Ονομαστική ισχύς: 1,0 hp**
- **Μήκος λάμας: 10" - 25 cm**
- Τύπος αλυσίδας: 3/8" LP - 1,3 mm
- Δοχείο καυσίμου: 230 ml
- Βάρος χωρίς λάμα και αλυσίδα: 3,0 kg



109 €

SEMI-PRO USE

ΚΛΑΔΕΥΤΙΚΟ ΑΛΥΣΟΠΡΙΟΝΟ GCS 225T PLUS

ΚΩΔ.: 45556



- WALBRO καρμπυρατέρ και φίλτρο καυσίμου
- Διπλό φίλτρο αέρα
- **Κυβισμός: 25,4 cc**
- **Ονομαστική ισχύς: 1,0 hp**
- **Μήκος λάμας: 10" - 25 cm**
- Τύπος αλυσίδας: 3/8" LP - 1,3 mm
- Δοχείο καυσίμου: 230 ml
- Βάρος χωρίς λάμα και αλυσίδα: 3,0 kg



119 €

SEMI-PRO USE

ΚΛΑΔΕΥΤΙΚΑ ΑΛΥΣΟΠΡΙΟΝΑ GCS 325T PLUS



- Πλενόμενο φίλτρο αέρα μακράς διάρκειας
- **Κυβισμός: 25,4 cc**
- **Ονομαστική ισχύς: 1,0 hp**
- **Μήκος λάμας: 10" - 25 cm**
- Δοχείο καυσίμου: 230 ml
- Βάρος χωρίς λάμα και αλυσίδα: 2,5 kg



ΚΩΔ.	46650	48299
Τύπος αλυσίδας	1/4" - 1,3 mm	1/4" - 1,1 mm

129 €

129 €

PRO USE

ΚΛΑΔΕΥΤΙΚΟ ΑΛΥΣΟΠΡΙΟΝΟ GCS 425T PRO

ΚΩΔ.: 48345



- WALBRO καρμπυρατέρ και φίλτρο καυσίμου
- Πλενόμενο φίλτρο αέρα μακράς διάρκειας
- **Κυβισμός: 25,0 cc**
- **Ονομαστική ισχύς: 1,2 hp**
- **Μήκος λάμας: 10" - 25 cm**
- Τύπος αλυσίδας: 1/4" - 1,1 mm
- Δοχείο καυσίμου: 170 ml
- Βάρος χωρίς λάμα και αλυσίδα: 2,5 kg



179 €

PRO USE

ΚΛΑΔΕΥΤΙΚΟ ΑΛΥΣΟΠΡΙΟΝΟ GCS 428T PRO

ΚΩΔ.: 46057



- WALBRO καρμπυρατέρ και φίλτρο καυσίμου
- Διπλό φίλτρο αέρα
- **Κυβισμός: 28,5 cc**
- **Ονομαστική ισχύς: 1,4 hp**
- **Μήκος λάμας: 10" - 25 cm**
- Τύπος αλυσίδας: 1/4" - 1,3 mm
- Δοχείο καυσίμου: 200 ml
- Βάρος χωρίς λάμα και αλυσίδα: 3,3 kg



179 €

ΑΛΥΣΟΠΡΙΟΝΑ ΠΛΗΡΗΣ ΓΚΑΜΑ ΓΙΑ ΚΑΘΕ ΑΝΑΓΚΗ



SEMI-PRO USE

ΑΛΥΣΟΠΡΙΟΝΑ

AIR COOLED
2-STROKE
ENGINE



EURO 5
EMISSIONS COMPLIANT
EU REGULATION 2016/1628



- WALBRO καρμπυρατέρ και φίλτρο καυσίμου
- Διαιρούμενος στροφαλοθάλαμος
- Αντικραδασμικό σύστημα

GCS 241 PLUS GCS 246 PLUS

ΚΩΔΙΚΟΣ	45557	45558
Όνομαστική ισχύς	1,9 hp	2,4 hp
Κυβισμός κυλίνδρου	41,0 cc	46,0 cc
Μήκος λάμας	16" - 40 cm	18" - 45 cm
Τύπος αλυσίδας	3/8" LP - 1,3 mm	0,325" - 1,5 mm
Χωρητικότητα δοχείου καυσίμου	260 ml	550 ml
Βάρος χωρίς λάμα και αλυσίδα	4,9 kg	5,3 kg

129 €

149 €

SEMI-PRO USE

ΑΛΥΣΟΠΡΙΟΝΑ

AIR COOLED
2-STROKE
ENGINE



EURO 5
EMISSIONS COMPLIANT
EU REGULATION 2016/1628



- WALBRO καρμπυρατέρ και φίλτρο καυσίμου
- Χάρτινο φίλτρο αέρα
- Διαιρούμενος στροφαλοθάλαμος
- Μεταλλικό σύστημα εκκίνησης
- Αντικραδασμικό σύστημα

GCS 253 PLUS GCS 256 PLUS

ΚΩΔΙΚΟΣ	45646	45647
Όνομαστική ισχύς	2,7 hp	3,1 hp
Κυβισμός κυλίνδρου	53,0 cc	56,0 cc
Μήκος λάμας	20" - 50 cm	20" - 50 cm
Τύπος αλυσίδας	0,325" - 1,5 mm	0,325" - 1,5 mm
Δοχείο καυσίμου	550 ml	550 ml
Βάρος χωρίς λάμα και αλυσίδα	5,7 kg	5,5 kg

149 €

169 €

PRO USE

ΑΛΥΣΟΠΡΙΟΝΑ

AIR COOLED
2-STROKE
ENGINE



EURO 5
EMISSIONS COMPLIANT
EU REGULATION 2016/1628



- WALBRO καρμπυρατέρ και φίλτρο καυσίμου
- Επαγγελματικό φίλτρο αέρα
- Διαιρούμενος στροφαλοθάλαμος
- Μεταλλικό σύστημα εκκίνησης
- Αντικραδασμικό σύστημα



Με βαλβίδα αποσυμπίεσης για ξεκούραστη εκκίνηση (αποκλειστικά στον ΚΩΔ.: 46 059)

GCS 441 PRO GCS 450D PRO

ΚΩΔΙΚΟΣ	46058	46059
Όνομαστική ισχύς	2,5 hp	3,0 hp
Κυβισμός κυλίνδρου	41,4 cc	50,9 cc
Μήκος λάμας	16" - 40 cm	18" - 45 cm
Τύπος αλυσίδας	3/8" LP - 1,3 mm	0,325" - 1,5 mm
Δοχείο καυσίμου	550 ml	520 ml
Βάρος χωρίς λάμα και αλυσίδα	5,2 kg	5,7 kg

199 €

229 €

SEMI-PRO USE

ΣΚΑΠΤΙΚΟ ΜΗΧΑΝΗΜΑ GTL 900 PLUS



- Αερόψυκτος τετράχρονος κινητήρας
- Επαγγελματικό φίλτρο αέρα, τύπου μπάνιο λαδιού
- Ρυθμιζόμενη άνετη λαβή
- Ρόδα εμπρός για εύκολη μεταφορά
- Με ρύθμιση πάνω - κάτω



ΣΥΝΔΥΑΣΕ ΤΟ ΜΕ:



ΡΟΔΕΣ ΕΛΑΣΤΙΚΕΣ, ΖΕΥΓΟΣ

ΚΩΔ.: 47277

36 €

ΚΩΔΙΚΟΣ	46140
Μετάδοση κίνησης	Ιμάντας - Αλυσίδα
Αριθμός ταχυτήτων	2 + 1
Μέγ. πλάτος εργασίας	90 cm
Σειρές μαχαιριών ανά πλευρά	2 + 1
Συνολικός αριθμός μαχαιριών	24
Κυβισμός κυλίνδρου	212 cc
Μέγ. ισχύς κινητήρα	6,5 hp
Δοχείο καυσίμου	3,6 L
Τύπος εκκίνησης	Χειρόμικτα
Βάρος	63,0 kg

499 €

PRO USE

ΣΚΑΠΤΙΚΑ ΜΗΧΑΝΗΜΑΤΑ



✓ **Βαρύς τύπου μετάδοση κίνησης, κορώνα - πνίο**

- Αερόψυκτος τετράχρονος κινητήρας
- Επαγγελματικό φίλτρο αέρα, τύπου μπάνιο λαδιού
- Ρυθμιζόμενη άνετη λαβή
- Με ρύθμιση πάνω - κάτω
- Με ρύθμιση δεξιά - αριστερά (αποκλειστικά στον ΚΩΔ.: 46 142)



+ Περιλαμβάνονται ρόδες ελαστικές



	GTL 900 PRO	GTL 1250 PRO
ΚΩΔΙΚΟΣ	46141	46142
Μετάδοση κίνησης	Κορώνα - Πνίο	Κορώνα - Πνίο
Αριθμός ταχυτήτων	2 + 1	2 + 1
Μέγ. πλάτος εργασίας	90 cm	125 cm
Σειρές μαχαιριών ανά πλευρά	2 + 1	3 + 1
Συνολικός αριθμός μαχαιριών	24	32
Κυβισμός κυλίνδρου	212 cc	301 cc
Μέγ. ισχύς κινητήρα	6,5 hp	8,9 hp
Δοχείο καυσίμου	3,6 L	5,4 L
Τύπος εκκίνησης	Χειρόμικτα	Χειρόμικτα
Βάρος	73,0 kg	103,0 kg

629 €

899 €

PRO USE

ΣΚΑΠΤΙΚΟ ΜΗΧΑΝΗΜΑ GTL 1500 PRO



✓ **Βαρύς τύπου μετάδοση κίνησης, κορώνα - πνίο**

- Αερόψυκτος τετράχρονος κινητήρας
- Επαγγελματικό φίλτρο αέρα, τύπου μπάνιο λαδιού
- Πλήρως ρυθμιζόμενη άνετη λαβή
- Με ρύθμιση πάνω - κάτω
- Με ρύθμιση δεξιά - αριστερά



+ Περιλαμβάνονται ρόδες ελαστικές



ΚΩΔΙΚΟΣ	47287
Μετάδοση κίνησης	Κορώνα - Πνίο
Αριθμός ταχυτήτων	2 + 1
Μέγ. πλάτος εργασίας	150 cm
Σειρές μαχαιριών ανά πλευρά	2 + 2 + 1
Συνολικός αριθμός μαχαιριών	40
Κυβισμός κυλίνδρου	420 cc
Μέγ. ισχύς κινητήρα	13,0 hp
Δοχείο καυσίμου	6,5 L
Τύπος εκκίνησης	Ηλεκτρική μίξα
Βάρος	121,0 kg

SP 1.129 €

HEAVY DUTY

ΣΚΑΠΤΙΚΟ ΜΗΧΑΝΗΜΑ DTL 900 HD

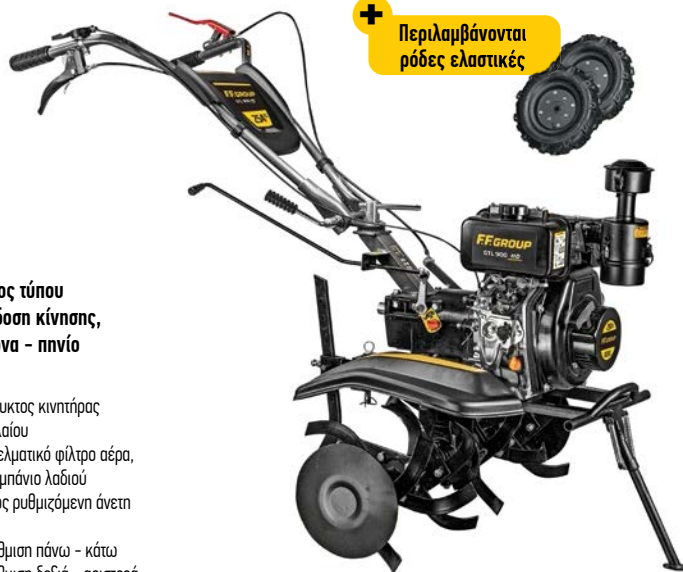

+ Περιλαμβάνονται ρόδες ελαστικές

✓ Βαρές τύπου μετάδοση κίνησης, κορώνα - πνίο

- Αερόψυκτος κινητήρας πετρελαίου
- Επαγγελματικό φίλτρο αέρα, τύπου μπάνιο λαδιού
- Πλήρως ρυθμιζόμενη άνετη λαβή
- Με ρύθμιση πάνω - κάτω
- Με ρύθμιση δεξιά - αριστερά

DIESEL
 GEAR DIRECT
 254cc
 5,5hp
 2+1 GEAR
 90cm WORKING WIDTH

ΚΩΔΙΚΟΣ	47288
Μετάδοση κίνησης	Κορώνα - Πνίο
Αριθμός ταχυτήτων	2 + 1
Μέγ. πλάτος εργασίας	90 cm
Σειρές μαχαριών ανά πλευρά	2 + 1
Συνολικός αριθμός μαχαριών	24
Κυβισμός κυλίνδρου	254 cc
Μέγ. ισχύς κινητήρα	5,5 hp
Δοχείο καυσίμου	2,5 L
Τύπος εκκίνησης	Χειρόμίζα
Βάρος	81,0 kg

SP **859 €**

HEAVY DUTY

ΣΚΑΠΤΙΚΟ ΜΗΧΑΝΗΜΑ DTL 1500 HD



+ Περιλαμβάνονται ρόδες ελαστικές

✓ Βαρές τύπου μετάδοση κίνησης, κορώνα - πνίο

- Αερόψυκτος κινητήρας πετρελαίου
- Επαγγελματικό φίλτρο αέρα, τύπου μπάνιο λαδιού
- Πλήρως ρυθμιζόμενη άνετη λαβή
- Με ρύθμιση πάνω - κάτω
- Με ρύθμιση δεξιά - αριστερά

DIESEL
 GEAR DIRECT
 418cc
 10hp MAX
 2+1 GEAR
 150cm WORKING WIDTH

ΚΩΔΙΚΟΣ	47289
Μετάδοση κίνησης	Κορώνα - Πνίο
Αριθμός ταχυτήτων	2 + 1
Μέγ. πλάτος εργασίας	150 cm
Σειρές μαχαριών ανά πλευρά	2 + 2 + 1
Συνολικός αριθμός μαχαριών	40
Κυβισμός κυλίνδρου	418 cc
Μέγ. ισχύς κινητήρα	10,0 hp
Δοχείο καυσίμου	5,5 L
Τύπος εκκίνησης	Ηλεκτρική μίζα
Βάρος	138,0 kg

SP **1.269 €**

ΣΥΝΔΥΑΣΕ ΤΑ ΣΚΑΠΤΙΚΑ ΜΗΧΑΝΗΜΑΤΑ ΜΕ:

ΑΥΛΑΚΩΤΗΡΑΣ

ΚΩΔΙΚΟΣ: 46 143

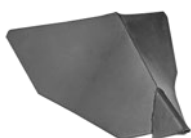

23 €

ΑΥΛΑΚΩΤΗΡΑΣ

ΚΩΔΙΚΟΣ: 46 144

- Ρυθμιζόμενος



46 €

ΠΑΤΑΤΟΞΑΓΩΓΕΑΣ

ΚΩΔΙΚΟΣ: 46 145

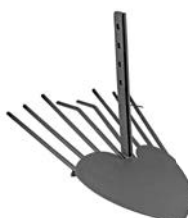

46 €

ΑΡΟΤΡΟ

ΚΩΔΙΚΟΣ: 46 146



46 €

ΜΕΤΑΛΛΙΚΕΣ ΡΟΔΕΣ

ΚΩΔΙΚΟΣ 46147 46148

Συμβατές με: 46140 46142
 46141 47287
 47288 47289

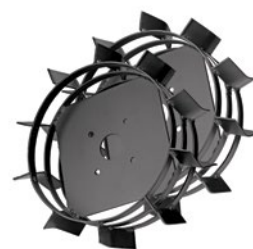

100 €



Αυτόματη ισχύς, χωρίς εγγραφή

- ✓ 3 έτη εγγύησης για τις ηλεκτρικές αντλίες
- ✓ 2 έτη εγγύησης για όλα τα εργαλεία
- ✓ 1 έτος εγγύησης για τις μπαταρίες

1 έτος εγγύησης σε περίπτωση επαγγελματικής ή παρόμοιας χρήσης, εκτός των γεννητριών βαρέος τύπου και της μαύρης σειράς γωνιακών τροχών & αεροσυμπιεστών, για τις οποίες ισχύει η εγγύηση των δύο ετών



Επισκευή έως 24 ώρες

- ✓ Πλήρως εξοπλισμένο συνεργείο επισκευής με άρτια εκπαιδευμένο προσωπικό
- ✓ Πλήρης γκάμα και διαθεσιμότητα ανταλλακτικών



ΦΟΥΡΝΑΡΑΚΗΣ Α.Ε.
ΒΙΟΜΗΧΑΝΙΚΑ ΕΡΓΑΛΕΙΑ - ΜΗΧΑΝΗΜΑΤΑ

9,5 χλμ. Παράδρομος Αττικής Οδού
(έξοδος 4), 19300 Ασπρόπυργος

☎ 210 55 98 400

✉ info@fournarakis.gr

www.fournarakis.gr

Περισσότερες πληροφορίες για την **F.F. GROUP**



www.ffgroup-tools.com,
www.facebook.com/ffgrouptoolsgr



[ffgrouptoolsgr](https://www.facebook.com/ffgrouptoolsgr)



[ffgroup_tools_greece](https://www.instagram.com/ffgroup_tools_greece)



[FF GROUP TOOLS Greece](https://www.youtube.com/FFGROUPTOOLS)



Η εταιρεία **ΦΟΥΡΝΑΡΑΚΗΣ Α.Ε.** δεν πραγματοποιεί απευθείας πωλήσεις σε καταναλωτές και η ηλεκτρονική της σελίδα έχει καθαρά πληροφοριακό χαρακτήρα. Τα προϊόντα **F.F. GROUP** πωλούνται αποκλειστικά μέσω του δικτύου συνεργαζόμενων καταστημάτων σε όλη την Ελλάδα. Το παρόν έντυπο περιλαμβάνει όλη τη διαθέσιμη γκάμα μηχανημάτων **F.F. GROUP**. Η **ΦΟΥΡΝΑΡΑΚΗΣ Α.Ε.** δεν ευθύνεται για τυχόν τυπογραφικά λάθη. Η εταιρεία έχει το δικαίωμα να προβεί σε τροποποιήσεις χωρίς προειδοποίηση. Φωτογραφίες, τεχνικά χαρακτηριστικά, υποδείξεις και σημειώσεις είναι ενδεικτικά, και όχι δεσμευτικά. Απαγορεύεται η αντιγραφή για οποιοδήποτε μέσο ή χρήση χωρίς έγγραφη άδεια. Οι αναγραφόμενες τιμές είναι μη δεσμευτικές προτεινόμενες τιμές λιανικής με ΦΠΑ, μπορούν να τροποποιηθούν χωρίς προηγούμενη ειδοποίηση και ισχύουν μέχρι εξαντλήσεως των αποθεμάτων. Για το κόστος μεταφορικών, συναρμολόγησης ή εγκατάστασης (εφόσον απαιτείται), διαθεσιμότητα των προϊόντων, αλλά και after sales service παρακαλώ να επικοινωνείτε με το εκάστοτε κατάστημα. Παρακαλώ να διαβάζετε πάντοτε τις οδηγίες χρήσης πριν χρησιμοποιήσετε κάποιο μηχάνημα.

Δες όλη την γκάμα εδώ