

Lam[®]



Σε τιμές
κρίσης

Ποιοτικές
λύσεις



ΛΑΜ ΑΕΒΕ - LAM S.a.



Lam_sa.gr



www.lam.gr



Σκάνναρε τώρα με το κινητό
σου το QR και δες αμέσως
όλες τις προσφορές!

**Έντυπο ειδικών προσφορών 11/2023
με μειωμένες τιμές σε επιλεγμένα είδη!
Στις τιμές περιλαμβάνεται Φ.Π.Α.**

Πεπιεσμένος αέρας



ΑΕΡΟΣΥΜΠΙΕΣΤΕΣ ΜΟΝΟΒΛΟΚ

ΨΥΞΗ ΜΕ ΛΑΔΙ

LR 25/2

Δοχείο : 25
VOLT : 230
HP : 2
lit/min : 206
Bar : 8

~~291.40€~~

179.00€

LR 25/2.5

Δοχείο : 25
VOLT : 230
HP : 2.5
lit/min : 250
Bar : 8

~~322.40€~~

199.00€

LR 50/2

Δοχείο : 50
VOLT : 230
HP : 2
lit/min : 206
Bar : 8

~~359.60€~~

229.00€

LR 50/2.5

Δοχείο : 50
VOLT : 230
HP : 2.5
lit/min : 250
Bar : 8

~~384.40€~~

249.00€

LR 100/3V

Δοχείο : 100
VOLT : 230
HP : 3
lit/min : 412
Bar : 8

~~651.00€~~

399.00€



ΑΕΡΟΣΥΜΠΙΕΣΤΕΣ ΤΡΟΧΗΛΑΤΟΙ ΜΕ ΙΜΑΝΤΑ ΔΙΚΥΛΙΝΔΡΟΙ



Ελληνικής Κατασκευής

100/2M/JOB

Δοχείο : 100
VOLT : 230
HP : 2
lit/min : 246
Bar : 8

~~744.00€~~

469.00€



100/2M/EASY

Δοχείο : 100
VOLT : 230
HP : 2
lit/min : 246
Bar : 8

~~781.20€~~

489.00€



Κεφαλή μαντέμι
Περιέλιξη χαλκού

100/3M/JOB

Δοχείο : 100
VOLT : 230
HP : 3
lit/min : 358
Bar : 8

~~818.40€~~

519.00€



100/3M/EASY

Δοχείο : 100
VOLT : 230
HP : 3
lit/min : 358
Bar : 8

~~855.60€~~

539.00€



Κεφαλή μαντέμι
Περιέλιξη χαλκού

150/2.5M/JOB

Δοχείο : 150
VOLT : 230
HP : 2.5
lit/min : 246
Bar : 8

~~942.40€~~

599.00€

150/3M/JOB

Δοχείο : 150
VOLT : 230
HP : 3
lit/min : 358
Bar : 8

~~992.00€~~

639.00€



150/2.5M/EASY

Δοχείο : 150
VOLT : 230
HP : 2.5
lit/min : 246
Bar : 8

~~992.00€~~

619.00€

150/3M/EASY

Δοχείο : 150
VOLT : 230
HP : 3
lit/min : 358
Bar : 8

~~1,029.20€~~

659.00€



Κεφαλή μαντέμι
Περιέλιξη χαλκού





Ελληνικής Κατασκευής

ΑΕΡΟΣΥΜΠΙΕΣΤΕΣ ΤΡΟΧΗΛΑΤΟΙ ΜΕ ΙΜΑΝΤΑ ΔΙΚΥΛΙΝΔΡΟΙ



200/3M/JOB

Δοχείο : 200
VOLT : 230
HP : 3
lit/min : 358
Bar : 8

~~1,054.00€~~
679.00€



200/3M/EASY

Δοχείο : 200
VOLT : 230
HP : 3
lit/min : 358
Bar : 8

~~1,116.00€~~
699.00€

200/3T/EASY

Δοχείο : 200
VOLT : 380
HP : 3
lit/min : 358
Bar : 8

~~1,085.00€~~
689.00€



Κεφαλή μαντέμι
Περιέλιξη χαλκού

270/4T/EASY

Δοχείο : 270
VOLT : 380
HP : 4
lit/min : 432
Bar : 8

~~1,426.00€~~
889.00€



Κεφαλή μαντέμι
Περιέλιξη χαλκού

270/5.5TF/STAR

Δοχείο : 270
VOLT : 380
HP : 5.5
lit/min : 640
Bar : 12

~~2,356.00€~~
1,500.00€



Κεφαλή μαντέμι
Περιέλιξη χαλκού

ΑΕΡΟΣΥΜΠΙΕΣΤΕΣ ΣΤΑΘΕΡΟΙ ΜΕ ΙΜΑΝΤΑ ΔΙΚΥΛΙΝΔΡΟΙ ΔΙΒΑΘΜΙΟΙ

ΜΟΝΟ ΣΥΓΚΡΟΤΗΜΑ



Ελληνικής Κατασκευής



500/5.5TF/STAR

Δοχείο : 500
VOLT : 380
HP : 5.5
lit/min : 640
Bar : 12

~~2,914.00€~~
1,900.00€

500/7.5TF/STAR

Δοχείο : 500
VOLT : 380
HP : 7.5
lit/min : 840
Bar : 12

~~3,224.00€~~
2,200.00€



Κεφαλή μαντέμι
Περιέλιξη χαλκού

ΑΕΡΟΣΥΜΠΙΕΣΤΗΣ ΒΕΝΖΙΝΟΚΙΝΗΤΟΣ

ENG50/3

lit/min : 350
BAR : 10
HP : 5.5
ΚΑΥΣΙΜΟ : ΒΕΝΖΙΝΗ
ΔΙΑΣΤΑΣΕΙΣ : 820X440X850

~~1,299.50€~~
850.00€

ENG100/4

lit/min : 480
BAR : 10
HP : 7
ΚΑΥΣΙΜΟ : ΒΕΝΖΙΝΗ
ΔΙΑΣΤΑΣΕΙΣ : 1050X480X910

~~1,412.50€~~
925.00€



ΕΛΑΣΤΙΚΟΙ ΣΩΛΗΝΕΣ



ΕΥΚΑΜΠΤΟΙ ΣΩΛΗΝΕΣ ΓΙΑ ΚΛΑΔΕΥΤΙΚΑ

TAGAZ08055

ΔΙΑΣΤΑΣΕΙΣ : 8X5,5

~~1.34€~~
0.98€

PU



TAGAZ10075

ΔΙΑΣΤΑΣΕΙΣ : 10X7,5

~~1.93€~~
1.42€

AH035301

ΔΙΑΣΤΑΣΕΙΣ : 6X8
ΣΥΣΚΕΥΑΣΙΑ : 9 τεμ. X 30μ.

~~34.10€~~
24.10€

RPL

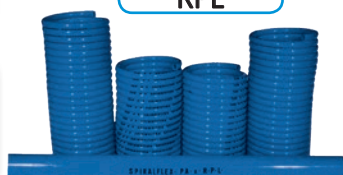

AH035302

ΔΙΑΣΤΑΣΕΙΣ : 8X10
ΣΥΣΚΕΥΑΣΙΑ : 5 τεμ. X 30μ.

~~47.12€~~
33.00€

Beta

1916SM - B019160121

Ταχυσύνδεσμοι αρσενικού μορφής ISO 6150 B (USA), από επιφανειακά σκληρυμένο χάλυβα, επικάλυψη για στεγανότητα Teflon®, αρσενικό σπείρωμα (BSPT)

ΓΙΓΑΣ
Εφαρμόζει με τον κωδικό 19175G



Ø GAS BSPT
3/8"x8

~~8.49€~~
4.05€

1916SF - B0191601*

Ταχυσύνδεσμοι αρσενικού μορφής ISO 6150 B (USA), από επιφανειακά σκληρυμένο χάλυβα, θηλυκό σπείρωμα (BSP)



επιλέξτε τη διάσταση που θέλετε!

ΚΩΔΙΚΟΣ	Ø GAS BSP	€
B019160123	3/8"x8	4.15
B019160133	1/2"x8	6.30

1916SG - B019160143

Ταχυσύνδεσμοι αρσενικού μορφής ISO 6150 B (USA) για λάστιχο, από επιφανειακά σκληρυμένο χάλυβα



Ø mm
10x8

~~8.68€~~
4.15€

1917SM - B0191701*

Ταχυσύνδεσμοι θηλυκού ασφαλείας διπλής ενέργειας, από fiber-glass, αρσενικό σπείρωμα (GAS BSP)



ISO 4414 DIN EN 983

επιλέξτε τη διάσταση που θέλετε!

ΚΩΔΙΚΟΣ	Ø GAS BSP	€
B019170101	1/4"	15.10
B019170121	1/2"	19.40

1917SF - B0191701*

Ταχυσύνδεσμοι θηλυκού ασφαλείας διπλής ενέργειας, από fiber-glass, θηλυκό σπείρωμα (GAS BSP)



ISO 4414 DIN EN 983

επιλέξτε τη διάσταση που θέλετε!

ΚΩΔΙΚΟΣ	Ø GAS BSP	€
B019170103	1/4"	14.30
B019170113	3/8"	18.40
B019170123	1/2"	18.40

1917SG - B0191701*

Ταχυσύνδεσμοι θηλυκού ασφαλείας διπλής ενέργειας για λάστιχο, από fiber-glass



ISO 4414 DIN EN 983

επιλέξτε τη διάσταση που θέλετε!

ΚΩΔΙΚΟΣ	Ø mm	€
B019170135	6x6	15.10
B019170137	8x6	15.10
B019170142	10x8	20.20
B019170143	13x8	20.20

1901BM/8 - B019010111

Αυτόματη ανέμη κορμός από άθραυστο πλαστικό για συμπιεσμένο αέρα ή κρύο νερό
 • Μέγ. πίεση λειτουργίας: 12 bar
 CE

~~312.48€~~
144.00€

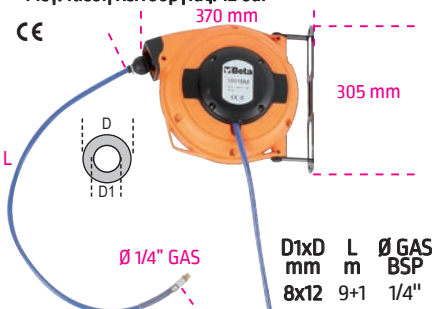

D1xD mm 8x12
 L m 9+1
 Ø GAS BSP 1/4"

1932RS - B019320013

Δράπανο αναστρεφόμενο



CE

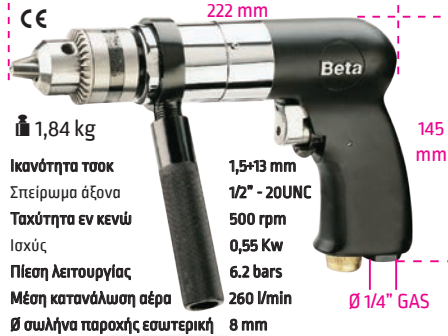

Β 1,84 kg
 Ικανότητα τσοκ 1,5+13 mm
 Σπείρωμα άξονα 1/2" - 20UNC
 Ταχύτητα εν κενώ 500 rpm
 Ισχύς 0,55 Kw
 Πίεση λειτουργίας 6,2 bars
 Μέση κατανάλωση αέρα 260 l/min
 Ø σωλήνα παροχής εσωτερική 8 mm

~~332.32€~~
160.00€

1936/7 - B019360007

Γωνιακός τροχός



CE



Β 3,4 kg
 Ταχύτητα εν κενώ 7000 rpm
 Διάμετρος δίσκου 178 mm
 Ισχύς 1,4 kW
 Σπείρωμα άξονα M14
 Εισαγωγική αέρα 3/8" GAS
 Πίεση λειτουργίας 6,2 bar
 Ø σωλήνα παροχής εσωτερική 13 mm
 Μέση κατανάλωση αέρα 500 l/min

~~812.20€~~
380.00€

1942 - B019420001

Σέγα αέρα



BIMETAL
 Β 1,05 kg

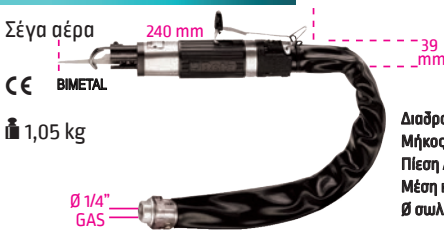

Διαδρομές ανά λεπτό 5000
 Μήκος διαδρομής 10 mm
 Πίεση λειτουργίας 6,2 Bar
 Μέση κατανάλωση αέρα 200 l/min
 Ø σωλήνα παροχής εσωτερική 6 mm

~~681.40€~~
290.00€

1949P/U3 - B019490310

Μίνι ψυστήρας προοδευτικής ροής με 3 ράμφη

- Κορμός από ανθεκτικό σε φθορά και κτυπήματα συνθετικό υλικό
- Σύστημα γρήγορης αερέωσης ακροφυσίων
- Η ροή αέρα μπορεί να ρυθμιστεί μέσω περιστροφής
- 1 καλύβινο ράμφος, 100 mm, με μύτη από λάστικο που δεν χαράσσει (1949U5/A)
- 1 επίπεδο, μπεκ βεντόλιας, από nylon ενισχυμένο με fibreglass (1949U5/F)
- 1 μπεκ τύπου Οργανισμού υγείας, από nylon ενισχυμένο με fibreglass (1949U5/G)

~~0.00€~~
0.00€

ΦΥΣΗΤΗΡΑΣ ΜΕΤΑΛΛΙΚΟΣ
25/B1

~~11.66€~~
8.10€

ΠΕΤΡΕΛΙΕΡΑ ΠΛΑΣΤΙΚΗ
26/E

~~24.30€~~
16.80€

ΠΙΣΤΟΛΙ ΠΟΛΥΟΥΡΕΘΑΝΗΣ
QUALITUM

~~69.44€~~
48.00€

Αποκλειστική πατέντα του ANI!
WONDER

ΠΙΣΤΟΛΙ ΒΑΦΗΣ ΣΕΙΡΑ F1
F1/N1

ΜΠΕΚ : 1.2 - 1.5 - 1.8
 2.0 - 2.5
 ΔΟΧΕΙΟ : 1Kg κάτω



~~69.44€~~
48.50€

ΥΔΑΤΟΠΑΓΙΔΑ
E/20/3

ΕΙΣΟΔΟΣ-ΕΞΟΔΟΣ : 1/2"
 12 BAR
 2200 Lit/min



~~51.46€~~
35.50€

ΑΕΡΟΜΕΤΡΟ ΓΙΑ ΛΑΣΤΙΧΑ
25/D

~~28.15€~~
19.50€

ΦΙΛΤΡΟΥΘΜΙΣΤΗΣ ΜΕ ΕΛΑΙΩΤΗΡΑ
E/22/3

ΕΙΣΟΔΟΣ-ΕΞΟΔΟΣ : 1/2"



~~148.80€~~
100.00€

ΚΑΡΦΩΤΙΚΟ ΠΡΟΚΑΣ
90133

Καρφωτικό για πρόκα με κεφάλι μέχρι 10,7mm
 lit/min : 115
 ΜΗΚΟΣ : 127 mm
 ΒΑΡΟΣ : 1,36 Kg

~~235.60€~~
125.00€



ΑΕΡΟΚΛΕΙΔΑ

90101

ΚΑΡΕ : 1/2"
ΣΤΡΟΦΕΣ : 7,000
ΡΟΠΗ : 340Nm
lit/min : 115
ΜΗΚΟΣ : 160 mm
ΒΑΡΟΣ : 2,4 Kg

Μηχανισμός κρούσης
"Rocking Dog"



~~122.76€~~

65.00€

90155

ΚΑΡΕ : 3/8"
ΣΤΡΟΦΕΣ : 11,000
ΡΟΠΗ : 583Nm
lit/min : 113
ΜΗΚΟΣ : 157 mm
ΒΑΡΟΣ : 1,29 Kg

ΑΠΟ
ΣΥΝΘΕΤΙΚΟ
ΥΛΙΚΟ
Δίσφυρο



~~218.80€~~

115.00€

90158

ΚΑΡΕ : 1/2"
ΣΤΡΟΦΕΣ : 7,500
ΡΟΠΗ : 1,288Nm
lit/min : 113
ΜΗΚΟΣ : 185 mm
ΒΑΡΟΣ : 1,94 Kg

ΑΠΟ
ΣΥΝΘΕΤΙΚΟ
ΥΛΙΚΟ
Δίσφυρο



~~285.20€~~

150.00€

90160

ΚΑΡΕ : 3/4"
ΣΤΡΟΦΕΣ : 5,500
ΡΟΠΗ : 2,034Nm
lit/min : 198
ΜΗΚΟΣ : 220 mm
ΒΑΡΟΣ : 3,79 Kg

ΑΠΟ
ΣΥΝΘΕΤΙΚΟ
ΥΛΙΚΟ
Δίσφυρο



~~558.00€~~

290.00€

90153

ΚΑΡΕ : 1"
ΣΤΡΟΦΕΣ : 3,500
ΡΟΠΗ : 1,620Nm
lit/min : 340
ΜΗΚΟΣ : 300 mm
ΒΑΡΟΣ : 11 Kg

Μηχανισμός κρούσης
"Rocking Dog"



~~930.00€~~

490.00€

90149

ΚΑΡΕ : 1"
ΣΤΡΟΦΕΣ : 4,000
ΡΟΠΗ : 1,900Nm
lit/min : 340
ΜΗΚΟΣ : 430 mm
ΒΑΡΟΣ : 11,6 Kg

Μηχανισμός κρούσης
"Rocking Dog"



~~1,085.00€~~

575.00€

ΑΕΡΟΚΛΕΙΔΑ

90103

ΚΑΡΕ : 3/4"
ΣΤΡΟΦΕΣ : 4,200
ΡΟΠΗ : 950Nm
lit/min : 200
ΜΗΚΟΣ : 240 mm
ΒΑΡΟΣ : 4,8 Kg

Μηχανισμός κρούσης
"Pin Clutch"



~~446.40€~~

235.00€

ΑΕΡΟΚΟΠΙΔΟ

90111

ΥΠΟΔΟΧΗ : ΕΞ. 3/4"
ΚΡΟΥΣΕΙΣ : 3,200
ΔΙΑΔΡΟΜΗ : 67 mm
lit/min : 115
ΜΗΚΟΣ : 170 mm
ΒΑΡΟΣ : 1,6 Kg



~~64.48€~~

36.00€

ΑΕΡΟΤΡΙΒΕΙΟ ΠΑΛΜΙΚΟ

90126

ΠΕΛΑΜΑ : 92X168
ΠΑΛΜΟΙ : 8,000
lit/min : 115
ΜΗΚΟΣ : 178mm
ΒΑΡΟΣ : 1,8 Kg

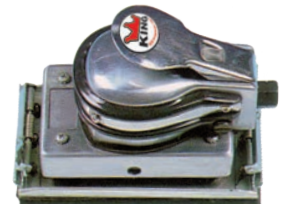

~~97.96€~~

51.00€

ΑΕΡΟΔΡΑΠΑΝΑ

90107

ΤΣΟΚ : 10
ΣΤΡΟΦΕΣ : 1,900
ΣΠΕΙΡΩΜΑ : 3/8"X24
lit/min : 115
ΜΗΚΟΣ : 193 mm
ΒΑΡΟΣ : 0,9 Kg



~~179.80€~~

94.00€

ΑΕΡΟΔΡΑΠΑΝΑ ΑΡΙΣΤΕΡΑ - ΔΕΞΙΑ

90108

ΤΣΟΚ : 10
ΣΤΡΟΦΕΣ : 1,800
ΣΠΕΙΡΩΜΑ : 3/8"X24
lit/min : 115
ΜΗΚΟΣ : 183 mm
ΒΑΡΟΣ : 1,1 Kg



~~119.04€~~

62.00€

90166

ΤΣΟΚ : 13
ΣΤΡΟΦΕΣ : 800
ΣΠΕΙΡΩΜΑ : 3/8"X24
lit/min : 113
ΜΗΚΟΣ : 186 mm
ΒΑΡΟΣ : 1,3 Kg



~~155.00€~~

82.00€

ΑΕΡΟΤΡΟΧΟΙ

90117

ΤΣΟΚ : 6 mm
ΣΤΡΟΦΕΣ : 22,000
lit/min : 115
ΜΗΚΟΣ : 155mm
ΒΑΡΟΣ : 0,5 Kg



~~130.20€~~

69.00€

90163

ΤΣΟΚ : 6 mm
ΣΤΡΟΦΕΣ : 25,000
lit/min : 113
ΜΗΚΟΣ : 156 mm
ΒΑΡΟΣ : 0,4 Kg



~~84.32€~~

44.50€

90119

ΤΣΟΚ : 6 mm
ΣΤΡΟΦΕΣ : 22,000
lit/min : 115
ΜΗΚΟΣ : 172 mm
ΒΑΡΟΣ : 0,6 Kg



~~64.48€~~

36.00€

ΑΕΡΟΚΑΣΤΑΝΙΑ

90162

ΚΑΡΕ : 1/2"
ΣΤΡΟΦΕΣ : 600
ΡΟΠΗ (Nm) : 122
ΙΚΑΝΟΤ. : M12
lit/min : 113
ΜΗΚΟΣ : 280mm
ΒΑΡΟΣ : 1,28 Kg



~~217.00€~~

115.00€

ΠΡΙΤΣΙΝΑΔΟΡΟΙ ΑΕΡΑ

90136

ΙΚΑΝΟΤΗΤΑ : 3/16"-4.8 mm
ΕΛΞΗ (Kg) : 880
ΔΙΑΔΡΟΜΗ : 14.3 mm
ΜΗΚΟΣ : 292 mm
ΒΑΡΟΣ : 1,9 Kg



~~167.40€~~

94.00€

ΑΕΡΟΚΑΣΤΑΝΙΑ

90104

ΚΑΡΕ : 1/2"
ΣΤΡΟΦΕΣ : 150
ΡΟΠΗ (Nm) : 68
ΙΚΑΝΟΤ. : M12
lit/min : 115
ΜΗΚΟΣ : 265 mm
ΒΑΡΟΣ : 1,15 Kg



~~89.28€~~

49.50€

Συγκόλληση μετάλλων



ΗΛΕΚΤΡΟΣΥΓΚΟΛΗΣΕΙΣ INVERTER

DC OUTPUT - HOT START - ANTI-STICKING - ARC FORCE ΣΕ ΒΑΛΙΤΣΑΚΙ ΜΕ ΚΑΛΩΔΙΑ

SIL 313

A : 10 - 130
KW : 2.5
ΗΛΕΚΤΡΟΔΙΟ : 1.6 - 3.25

~~434.00€~~
229.00€



CEM 5/T50



~~111.60€~~
81.00€

SIL 415

A : 10 - 150
KW : 3
ΗΛΕΚΤΡΟΔΙΟ : 1.6 - 4

~~496.00€~~
240.00€



TIG "SCRATCH"

MIGA 218



MIG/NO GAS 180
A : MMA 150
TIG 180
KW : 3.5
ΡΟΥΤΙΛ. 1.6 - 3.25
ΗΛΕΚΤΡΟΔΙΟ ΒΑΣΙΚΟ 1.6 - 3.25
TIG 1.0 - 4.0

~~1,178.00€~~
750.00€



5 kg MAX

DC OUTPUT - HOT START - ANTI-STICKING
ARC FORCE - LIFT TIG

SILTIG 415

A : 10 - 150
KW : 4.5
ΗΛΕΚΤΡΟΔΙΟ : 1.6 - 4

~~775.00€~~
360.00€



INVERTER ΠΟΛΛΑΠΛΩΝ ΛΕΙΤΟΥΡΓΙΩΝ

HOT START - ANTI-STICKING
- THERMAL PROTECTION
SYNERGIC - LIFT TIG

Παραδίδεται με τσιμπίδα
MIG και καλώδιο με σώμα

Χρήση με γεννήτρια +/-30%
Γρήγορη αλλαγή GAS-NO / GAS

MIGA 225 XL

MIG/NO GAS 200
A : MMA 160
TIG 200
KW : 5
ΡΟΥΤΙΛ. 1.6 - 4.0
ΗΛΕΚΤΡΟΔΙΟ ΒΑΣΙΚΟ 1.6 - 4.0
TIG 1.0 - 4.0

~~1,488.00€~~
1,000.00€



15 kg MAX

ΗΛΕΚΤΡΟΣΥΓΚΟΛΗΣΗ ΣΥΡΜΑΤΟΣ ΦΟΥΡΕ

D-MIG 230 AC

A : 90 - 130
ΣΚΑΛΕΣ : 2
V : 18 - 22
KW 60% : Min. 1.2 / Max 2.3

~~483.60€~~
225.00€



MIG-MAG
NO-GAS

ΚΑΛΩΔΙΑ

42520

T25/200A

~~86.80€~~
53.00€

MIGA

42525

T50/300A

~~112.84€~~
70.00€



ΤΣΙΜΠΙΔΕΣ & ΕΞΑΡΤΗΜΑΤΑ ΓΙΑ ΗΛΕΚΤΡΟΔΙΟ (MMA)

ΚΩΔΙΚΟΣ	ΠΕΡΙΓΡΑΦΗ	€
A000010580	Σώμα ηλεκτροσυγκόλλησης 300A	1.50
A000010597	Σώμα ηλεκτροσυγκόλλησης 500A	3.90
A000010576	Τσιμπίδα MMA 200A	5.90
A000010622	Τσιμπίδα MMA 300A	6.90
A000010623	Τσιμπίδα MMA 500A	9.90

ΤΣΙΜΠΙΔΑ TIG ΓΙΑ INVERTER ΧΩΡΙΣ ΔΙΑΧΕΙΡΙΣΗ ΑΕΡΙΟΥ

ΚΩΔΙΚΟΣ	ΠΕΡΙΓΡΑΦΗ	€
ARCMAX WT26V	Τσιμπίδα TIG WTT26V 50/200A 4m	69.00

Παραδίδεται σε βαλιτσάκι με τσιμπίδα TIG και καλώδιο με σώμα



ΑΥΤΟΜΑΤΕΣ ΗΛΕΚΤΡΟΝΙΚΕΣ ΜΑΣΚΕΣ ΗΛΕΚΤΡΟΣΥΓΚΟΛΛΗΣΗΣ



WM 23

~~68.20€~~
33.00€

ΣΚΙΑΣΗ DIN : 3 / 11
ΧΡΟΝΟΣ ΣΚΙΑΣΗΣ : 0,0005 s
ΟΠΤΙΚΟ ΠΕΔΙΟ : 90x34 mm
ΒΑΡΟΣ : 450 g



WM 24

~~73.16€~~
35.50€

ΣΚΙΑΣΗ DIN : 3 / 11
ΧΡΟΝΟΣ ΣΚΙΑΣΗΣ : 0,0005 s
ΟΠΤΙΚΟ ΠΕΔΙΟ : 90x34 mm
ΒΑΡΟΣ : 450 g



WM 27

~~99.20€~~
48.00€

ΣΚΙΑΣΗ DIN : 4 / 9-13
ΧΡΟΝΟΣ ΣΚΙΑΣΗΣ : 0,0003 s
ΟΠΤΙΚΟ ΠΕΔΙΟ : 93x43 mm
ΒΑΡΟΣ : 510 g



MAX 11

~~35.34€~~
19.00€

Ηλεκτρόδιο 10-180A
Σύρμα 10-220A
TIG 10-200A

ΣΚΙΑΣΗ DIN : 3 / 11
ΧΡΟΝΟΣ ΣΚΙΑΣΗΣ : 0,0001 s
ΟΠΤΙΚΟ ΠΕΔΙΟ : 91x35 mm
ΒΑΡΟΣ : 470 g



MAX 9-13G

~~52.70€~~
28.00€

Ηλεκτρόδιο 10-425A
Σύρμα 10-625A
TIG 30-325A

ΣΚΙΑΣΗ DIN : 4 / 9 - 13
ΧΡΟΝΟΣ ΣΚΙΑΣΗΣ : 0,000033 s
ΟΠΤΙΚΟ ΠΕΔΙΟ : 96x39 mm
Τρόχισμα **ΒΑΡΟΣ : 485 g**

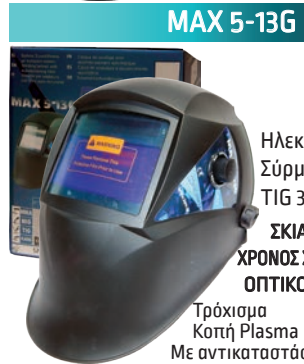

MAX 5-13G

~~81.84€~~
49.00€

Ηλεκτρόδιο 10-425A
Σύρμα 10-625A
TIG 30-325A

ΣΚΙΑΣΗ DIN : 4 / 5-8 / 9-13
ΧΡΟΝΟΣ ΣΚΙΑΣΗΣ : 0,000033 s
ΟΠΤΙΚΟ ΠΕΔΙΟ : 100x53 mm
Τρόχισμα **ΒΑΡΟΣ : 515 g**
Κοπή Plasma
Με αντικαταστάσιμη μπαταρία λιθίου

Αναλώσιμα Συγκόλλησης

Τιμή κιβωτίου (3 τεμ. x 4.76Kg)

010113

Ø (mm)	ℓ (mm)	ΣΥΣΚΕΥΑΣΙΑ ΚΙΒΩΤΙΟ (Kg)
2.5	300	14.28

~~152.52€~~
88.50€

Τιμή κουτιού (1 τεμ. x 4.76Kg)

~~58.84€~~
29.50€

Τιμή κιβωτίου (4 τεμ. x 4.98Kg)

010114

Ø (mm)	ℓ (mm)	ΣΥΣΚΕΥΑΣΙΑ ΚΙΒΩΤΙΟ (Kg)
3.25	350	19.92

~~208.88€~~
118.00€

Τιμή κουτιού (1 τεμ. x 4.98Kg)

~~58.84€~~
29.50€



Τιμή κιβωτίου (3 τεμ. x 5.9Kg)

W000287027

Ø (mm)	ℓ (mm)	ΣΥΣΚΕΥΑΣΙΑ ΚΙΒΩΤΙΟ (Kg)
4.0	450	17.7

~~268.40€~~
165.00€

Τιμή κουτιού (1 τεμ. x 5.9Kg)

~~86.80€~~
55.00€

Ηλεκτρόδιο γενικής χρήσης.

Εξαιρετικά εύκολο ξεκίνημα τόξου, ακόμη και σε ελαφρά σκουριασμένες, επικαλυμμένες ή πρόχειρα προετοιμασμένες επιφάνειες.

Ρεύμα συγκόλλησης

DC	AC
	U ₀ ≥ 50 V



SUPERCITO 5

Ø (mm)	ℓ (mm)	ΣΥΣΚΕΥΑΣΙΑ ΚΙΒΩΤΙΟ (Kg)
5.0	450	4.5

~~24.80€~~
17.00€

Συσκευασία πακέτου (4.5Kg)

Τύπος επικάλυψης

- Βασικό με παχειά επένδυση
- και σκόνη σιδήρου
- Απόδοση 110%

Ρεύμα συγκόλλησης

DC	AC
	U ₀ ≥ 65 V



Συγκόλληση μετάλλων

ΗΛΕΚΤΡΟΣΥΓΚΟΛΛΗΣΕΙΣ INVERTER ΓΙΑ ΗΛΕΚΤΡΟΔΙΑ & TIG



MAXSTAR 140

VOLT : 220-1
A : 30 - 140
Normal use A (%) : 140(80%)
ΗΛΕΚΤΡΟΔΙΟ : 2.5 - 3.25
ΒΑΡΟΣ : 2.9 Kg

~~192.20€~~
79.00€



MAXWELD 160

VOLT : 220-1
A : 30 - 160
Normal use A (%) : 160(40%)
ΗΛΕΚΤΡΟΔΙΟ : 2.5 - 4
ΒΑΡΟΣ : 3 Kg

~~167.40€~~
84.00€

MAXWELD 180

VOLT : 220-1
A : 30 - 180
Normal use A (%) : 180(60%)
ΗΛΕΚΤΡΟΔΙΟ : 2.5 - 5
ΒΑΡΟΣ : 3.5 Kg

~~186.00€~~
93.00€



MAXPRO 200

VOLT : 220-1
Normal use A : 30 - 200
A (%) : 200(60%)
ΗΛΕΚΤΡΟΔΙΟ : 2.5 - 5
ΒΑΡΟΣ : 6 Kg

~~334.80€~~
159.00€



MAXPRO 200 LT



VOLT : 220-1
Normal use A : 30 - 200
A (%) : 200(60%)
ΗΛΕΚΤΡΟΔΙΟ : 2.5 - 5
ΒΑΡΟΣ : 6 Kg

~~396.80€~~
195.00€



MAX MIG135



VOLT : 220-1
A : 30 - 135
A (%) : 135(30%)
ΗΛΕΚΤΡΟΔΙΟ : 2 - 3,25
ΣΥΡΜΑ : 0.8-1.0
ΒΑΡΟΣ : 10.5 Kg

~~279.00€~~
189.00€



MAX MIG195



VOLT : 220-1
A : 30 - 190
A (%) : 190(60%)
ΗΛΕΚΤΡΟΔΙΟ : 2 - 4
ΣΥΡΜΑ : 0.6/0.8/1.0
ΒΑΡΟΣ : 12 Kg
Κουλούρα 5Kg

~~589.00€~~
345.00€



MAXTIG 200 AC/DC

VOLT : 230-1
 Μέγ. ρεύμα εισόδου : 23A
 Ρεύμα εξόδου (DC TIG) : 10 ~ 200 A
 Ρεύμα εξόδου (AC TIG) : 30 ~ 200 A
 Ρεύμα εξόδου (STICK) : 30 ~ 160 A
 Τόξο πιλότος έναρξης : Υφίσουχο
 Μέγιστο πάχος κόλλησης 8 mm (0.3")
 ΒΑΡΟΣ : 12 Kg

~~899.00€~~
530.00€

MAXTIG 200 AC/DC PULSE

VOLT : 230-1
 Μέγ. ρεύμα εισόδου : 22,2 A / 28 A
 Εύρος ρεύματος εξόδου (AC/ DC TIG) : 10 ~ 200 A
 Μέγιστη ονομαστική ισχύς : 7,5 kVA
 Συνιστώμενη ισχύς γεννήτριας : 6,1 kVA
 Κύκλος εργασίας : 60% @ 200 A
 ΒΑΡΟΣ : 12,4 kg

~~992.00€~~
590.00€



Χρήση πεντάλ (προαιρετικά)



Χρήση πεντάλ (προαιρετικά)

Ρυθμίσεις TIG : Pregas, Slope down, Postgas
 Ρύθμιση Balance AC 20%-70% EN (Electrode Neg)

Ρυθμίσεις TIG: Pregas, ρεύμα εκκίνησης, ρεύμα βάσης, ρεύμα τερματισμού, Postgas, Εύρος παλμού, συχνότητα παλμού, balance AC, επιλογή κυματομορφής παλμού

Κοπή μετάλλων

ΜΗΧΑΝΕΣ ΚΟΠΗΣ ΠΛΑΣΜΑ - ΦΟΡΗΤΕΣ

PLASMA

MAX CUT 50

VOLT : 230-1
 KW : 6.9
 A : 20 - 50
 ΑΠΑΙΤΟΥΜΕΝΗ ΠΙΕΣΗ ΑΕΡΑ : 4 - 6bar
 A(%) : 50(60%)
 ΚΟΠΕΣ ΜΕΓΙΣΤΗ : 12mm
 (ΧΑΛΥΒΑΣ) ΠΟΙΟΤΙΚΗ : 10mm

ΣΥΜΠΑΡΑΔΙΔΟΜΕΝΑ : Σαιμπίδα κοπής (5m), καλώδιο 1,6m με σώμα 300A, ρυθμιστή πίεσης, μάσκα, βούρτσα

· Διαθέτει ψηφιακή οθόνη
 · Θερμική προστασία



~~589.00€~~
309.00€

I-PAC 335

VOLT : 230-1
 KW : 3.9
 A : 5 - 35
 ΑΠΑΙΤΟΥΜΕΝΗ ΠΙΕΣΗ ΑΕΡΑ : 115l/min/5bar
 A(%) : 35(30%)
 ΚΟΠΕΣ ΜΕΓΙΣΤΗ : 12mm
 (ΧΑΛΥΒΑΣ) ΠΟΙΟΤΙΚΗ : 8mm
 ΜΕ ΡΥΘΜΙΣΤΗ ΠΙΕΣΗΣ

~~1,488.00€~~
950.00€

I-PAC 335K

ΜΕ ΕΝΣΩΜΑΤΩΜΕΝΟ ΑΕΡΟΣΥΜΠΙΕΣΤΗ
 VOLT : 230-1
 KW : 3.9
 A : 5 - 35
 ΑΠΑΙΤΟΥΜΕΝΗ ΠΙΕΣΗ ΑΕΡΑ : ΑΥΤΟΝΟΜΟ
 A(%) : 35(30%)
 ΚΟΠΕΣ ΜΕΓΙΣΤΗ : 12mm
 (ΧΑΛΥΒΑΣ) ΠΟΙΟΤΙΚΗ : 6mm

~~1,736.00€~~
1,200.00€



Παραδίδονται με: Σαιμπίδα 4 μ. ,
 σώμα, 2 μπεκ (0.8/0.9mm) ,
 2 ταχυσύνδεσμους αέρα (8/10mm)



Κοπή μετάλλων

ΠΡΙΟΝΙ ΚΟΡΔΕΛΑΣ ΞΗΡΑΣ ΚΟΠΗΣ ΦΟΡΗΤΟ

FLEXICUT 1140E

Max 120 mm
WATT : 1100
ΔΙΑΣΤ. ΚΟΡΔΕΛΑΣ : 1,140X13X0.65(Z10/14)
ΤΑΧΥΤΗΤΕΣ : Ρυθμιζόμενη
m/min : 0-144



~~483.00€~~
290.00€



Παραδίδεται σε στιβαρό βαλιτσάκι μεταφοράς

Βάση με μόρσα για εργασία στον πάγκο (προαιρετική ΚΩΔΙΚΟΣ : 7133725)

ΚΟΠΗ ΣΙΔΗΡΟΥ

CS 20-140

~~322.40€~~
235.00€



WATT : 2000
Ø ΔΙΣΚΟΥ : 355X30

• Κλειδωμα άξονα για εύκολη αλλαγή δίσκου χωρίς κλειδί

Κοπές	<input type="checkbox"/>	<input type="checkbox"/>	<input type="checkbox"/>
90° με μόρσα	127X152	127	127X127

Παραδίδεται με δίσκο, κλειδί και μόρσα

ΞΗΡΑΣ ΚΟΠΗΣ ΦΟΡΗΤΑ

780 XL

Πρακτικό σύστημα τεντώματος κορδέλας

WATT : 850
ΔΙΑΣΤ. ΚΟΡΔΕΛΑΣ : 1,335X13X0.65(Z8/12)
ΤΑΧΥΤΗΤΕΣ : 2
m/min : 60/80

Μέγιστη ακρίβεια στην ποιότητα κοπής



~~744.00€~~
540.00€

Επιλογές ταχύτητας κοπής για βέλτιστη προσαρμογή στις συνθήκες κοπής

Max 105 mm

ΞΗΡΑΣ ΚΟΠΗΣ / ΗΜΙΦΟΡΗΤΑ

784 XL

Τεντωτήρας κορδέλας με τριβή (αποκλειστική ευρεσιτεχνία)

WATT : 1,200
ΔΙΑΣΤ. ΚΟΡΔΕΛΑΣ : 1,440X13X0.65(Z8/12)
ΤΑΧΥΤΗΤΕΣ : Ρυθμιζόμενη
m/min : 30+80

Χυτοπρεσαριστή μόρσα, στιβαρή & αξιόπιστη

~~1,382.00€~~
925.00€

Ισχυρός κινητήρας 1200WATT με ψηφιακό ηλεκτρονικό ρυθμιστή ταχύτητας "CONSTANT SPEED"

Max 120 mm

ΞΗΡΑΣ ΚΟΠΗΣ / ΦΟΡΗΤΑ

785 XL

PATENTED

Φωτεινή ένδειξη τεντώματος λάμας

WATT : 1,600
ΔΙΑΣΤ. ΚΟΡΔΕΛΑΣ : 1,735X13X0.9(Z14)
ΤΑΧΥΤΗΤΕΣ : 2
m/min : 60/80

Αποκλειστικό σύστημα περιστροφής βραχίονα "roto-translating"



Ισχυρός κινητήρας 1600 W με θερμική προστασία και ταχύτητες

Σύστημα προστασίας "anti-reset"

Εύκολο στην μεταφορά

Max 205 mm

ΞΗΡΑΣ ΚΟΠΗΣ / ΦΟΡΗΤΑ

787 XL ALLROAD

PATENTED

Ύψος κορδέλας 19mm

Μονοφασικός κινητήρας 1850 WATT

WATT : 1,850
ΔΙΑΣΤ. ΚΟΡΔΕΛΑΣ : 2,140X19X0.9(Z8/12)
ΤΑΧΥΤΗΤΕΣ : 2
m/min : 60/80

Ανοιγμα μεγγένης έως 213 mm

Βάση πλήρης με ρόδες ιδανική για μεταφορά



~~3,286.00€~~
2,400.00€

Max 213 mm

ΥΨΗΛΗΣ ΤΑΧΥΤΗΤΑΣ ΚΟΠΗΣ

NG 120XL

Τεντωτήρας κορδέλας με τριβή (αποκλειστική ευρεσιτεχνία)

ΥΨΗΛΗ ΤΑΧΥΤΗΤΑ ΚΟΠΗΣ

~~1,488.00€~~
1,075.00€

WATT : 1,300
ΔΙΑΣΤ. ΚΟΡΔΕΛΑΣ : 1,440X13X0.65(Z14)
ΤΑΧΥΤΗΤΕΣ : Ρυθμιζόμενη
m/min : 35+80

Διπλός οδηγός κορδέλας

Κινητήρας 1300WATT με ψηφιακό ηλεκτρονικό ρυθμιστή ταχύτητας "CONSTANT SPEED"

PATENTED

Επίπεδη επιφάνεια για πιάσιμο σε πάγκο εργασίας



Max 120 mm

DIGITAL CUTTING SYSTEM

NG 160

Εργονομική λαβή
Σύστημα τεντώματος με ήχο

~~2,684.00€~~
1,875.00€

WATT : 2,000
ΔΙΑΣΤ. ΚΟΡΔΕΛΑΣ : 1,735X13X0.9(Z6/10)
ΤΑΧΥΤΗΤΕΣ : Ρυθμιζόμενη
m/min : 35-80

Διπλός συρόμενος οδηγός

PATENTED

NG = NEW GENERATION = ΠΡΙΟΝΙΑ ΝΕΑΣ ΓΕΝΙΑΣ PATENTED BY FEMI



Max 160 mm

ΑΥΤΟΜΑΤΗΣ ΚΟΠΗΣ

DCS NG 110

Επανάστατικό ηλεκτρονικό σύστημα ελέγχου, που εγγυάται την βέλτιστη κοπή στις βασικές συνθήκες χρήσης, μέσω 5 προκαθορισμένων λειτουργιών.

PATENTED

~~1,364.00€~~
975.00€

WATT : 950
ΔΙΑΣΤ. ΚΟΡΔΕΛΑΣ : 1,335X13X0.65(Z14)
ΤΑΧΥΤΗΤΕΣ : Ρυθμιζόμενη
m/min : 35+80

1. Για απαιτητικές κοπές σε ιδιαίτερα ανθεκτικά υλικά, ανοξείδωτο χάλυβα και συμπαγή υλικά >30 mm.
 2. Για κοπή σωλήνων και μασίφ ως 30 mm.
 3. Ιδανικό για κοπή χάλυβα οποιουδήποτε σχήματος με πάχος 5 -8 mm.
 4. Ιδανικό για σωλήνες γωνίες και μπουντρέλα με πάχος 3 -5 mm.
 5. Μόνο για παχύ λεπτούς σωλήνες με πάχος κάτω από 3 mm.
- Όλα τα υλικά, συμπεριλαμβανομένου του αλουμινίου.

LASER LIGHT



Max 110 mm

ΥΨΗΛΗΣ ΤΑΧΥΤΗΤΑΣ / ΑΥΤΟΜΑΤΗΣ ΚΟΠΗΣ

ABS 105

ΑΥΤΟΜΑΤΟ ΚΑΤΕΒΑΣΜΑ ΣΤΑΘΕΡΗ ΠΙΕΣΗ ΚΟΠΗΣ ΑΥΤΟΜΑΤΟ ΣΤΑΜΑΤΗΜΑ ΧΩΡΙΣ ΧΕΙΡΙΣΤΗ

~~1,078.80€~~
780.00€

WATT : 950
ΔΙΑΣΤ. ΚΟΡΔΕΛΑΣ : 1,335X13X0.65(Z8/12)
ΤΑΧΥΤΗΤΕΣ : 2
m/min : 60/80

Εφαρμογή σε όλα τα είδη μετάλλων

Κινητήρας 950 Watt με εξοικονόμηση ενέργειας

PATENTED

Αυτόματο σβήσιμο

Μηχανισμός επιλογής 4 θέσεων κοπής

Διακόπτης ασφάλειας για γρήγορη απενεργοποίηση



Max 105 mm

ABS NG120

ΑΥΤΟΜΑΤΟ ΚΑΤΕΒΑΣΜΑ ΣΤΑΘΕΡΗ ΠΙΕΣΗ ΚΟΠΗΣ ΑΥΤΟΜΑΤΟ ΣΤΑΜΑΤΗΜΑ ΧΩΡΙΣ ΧΕΙΡΙΣΤΗ

Τεντωτήρας κορδέλας με τριβή (αποκλειστική ευρεσιτεχνία)

~~1,674.00€~~
1,200.00€

WATT : 1,300
ΔΙΑΣΤ. ΚΟΡΔΕΛΑΣ : 1,440X13X0.65(Z14)
ΤΑΧΥΤΗΤΕΣ : Ρυθμιζόμενη
m/min : 35+80

Κινητήρας 1300WATT με ψηφιακό ηλεκτρονικό ρυθμιστή ταχύτητας "CONSTANT SPEED"

PATENTED

Επίπεδη επιφάνεια για πιάσιμο σε πάγκο εργασίας

Διπλός οδηγός κορδέλας



Max 120 mm

ABS NG160

ΑΥΤΟΜΑΤΟ ΚΑΤΕΒΑΣΜΑ ΣΤΑΘΕΡΗ ΠΙΕΣΗ ΚΟΠΗΣ ΑΥΤΟΜΑΤΟ ΣΤΑΜΑΤΗΜΑ ΧΩΡΙΣ ΧΕΙΡΙΣΤΗ

~~2,976.00€~~
2,150.00€

WATT : 2,000
ΔΙΑΣΤ. ΚΟΡΔΕΛΑΣ : 1,735X13X0.90(Z14)
ΤΑΧΥΤΗΤΕΣ : Ρυθμιζόμενη
m/min : 35-80

Εργονομική λαβή
Σύστημα τεντώματος με ήχο

Διπλός συρόμενος οδηγός

PATENTED



Max 160 mm

Διάτρηση

ΚΟΛΩΝΑΤΑ ΔΡΑΠΑΝΑ ΠΑΓΚΟΥ ΜΟΝΟΦΑΣΙΚΑ

DIGIMAX 13

~~372.00€~~
270.00€



ΠΑΓΚΟΥ

Ολικό ύψος mm : 660
Διατρητική ικανότητα mm : max 13
Διάμετρος τσοκ : 1,5 - 13
Ισχύς P1 Watt : 720
Ταχύτητες : 2

DIGIMAX 16B PRO

~~775.00€~~
560.00€



ΠΑΓΚΟΥ

Ολικό ύψος mm : 900
Διατρητική ικανότητα mm : 16
Διάμετρος τσοκ : 1 - 16
Ισχύς P1 Watt : 500
Ταχύτητες : 12
RPM : 950

DIGIMAX 16F PRO

~~1.426.00€~~
1.050.00€



ΔΑΠΕΔΟΥ

Ολικό ύψος mm : 1635
Διατρητική ικανότητα mm : 20
Διάμετρος τσοκ : 1 - 16
Ισχύς P1 Watt : 1100
Ταχύτητες : 12
RPM : 1400

DP 12-921

Ολικό ύψος mm : 580
Διατρητική ικανότητα mm : 13
Διάμετρος τσοκ : 1,5 ÷ 13
Ισχύς P1 Watt : 500
Ταχύτητες : 5
RPM : 550 ÷ 2500



~~241.80€~~

175.00€

DP 12-941

Ολικό ύψος mm : 845
Διατρητική ικανότητα mm : 16
Διάμετρος τσοκ : 3 ÷ 16
Ισχύς P1 Watt : 460
Ταχύτητες : 12
RPM : 230 ÷ 2470



~~448.20€~~

320.00€

Στάνταρ εξοπλισμός :
Προφυλακτήρας τσοκ,
εργονομικό χερούλι,
κλειδί τσοκ.

DP 12-943

Ολικό ύψος mm : 1610
Διατρητική ικανότητα mm : 16
Διάμετρος τσοκ : 3 ÷ 16
Ισχύς P1 Watt : 460
Ταχύτητες : 12
RPM : 180 ÷ 2740



~~744.00€~~

540.00€

DP 12-961

Ολικό ύψος mm : 1700
Διατρητική ικανότητα mm : 32
Διάμετρος τσοκ : 3 ÷ 20
Ισχύς P1 Watt : 1100
Ταχύτητες : 12
RPM : 200 ÷ 1990



~~1.736.00€~~

1.250.00€

Στάνταρ εξοπλισμός :
Προφυλακτήρας τσοκ,
εργονομικό χερούλι,
κλειδί τσοκ.

Λείανση

ΔΙΔΥΜΟΙ ΤΡΟΧΟΙ

BG 25N

VOLT : 230
WATT : 150
ΠΕΤΡΑ : Ø125X16X(d)12,7
RPM : 2,950

~~95,48€~~
68,00€

ΠΕΤΡΑ-ΠΕΤΡΑ

Παραδίδεται με πέτρες



BG 26N

VOLT : 230
WATT : 150
ΠΕΤΡΑ : Ø150X16X(d)12,7
RPM : 2,950

~~109,12€~~
79,00€

ΠΕΤΡΑ-ΠΕΤΡΑ

Παραδίδεται με πέτρες



BG 31N

VOLT : 230
WATT : 400
ΠΕΤΡΑ : Ø150X20X(d)12,7
RPM : 2,950

~~155,00€~~
109,00€

ΠΕΤΡΑ-ΠΕΤΡΑ

Παραδίδεται με πέτρες



BG 33N

VOLT : 230
WATT : 550
ΠΕΤΡΑ : Ø200X20X(d)16
RPM : 2,950

~~186,00€~~
135,00€

ΠΕΤΡΑ-ΠΕΤΡΑ

Παραδίδεται με πέτρες



BG 34N

VOLT : 230
WATT : 250
ΠΕΤΡΑ : Ø150X20X(d)12,7
ΠΕΤΡΑ : Ø150X40X(d)20
RPM : 2,950

~~173,60€~~
125,00€

ΠΕΤΡΑ-ΠΕΤΡΑ

Παραδίδεται με δύο πέτρες



BG 36N

VOLT : 230
WATT : 450
ΠΕΤΡΑ : Ø150X20X(d)12,7
ΒΟΥΡΤΣΑ : Ø50X20X(d)16
RPM : 2,950

~~198,40€~~
145,00€

ΠΕΤΡΑ-ΒΟΥΡΤΣΑ

Παραδίδεται με πέτρα και βούρτσα

Με ειδικό προφυλακτήρα για τα ριζίσματα και τη σκόνη.



BG 46N

VOLT : 230
WATT : 400
ΠΕΤΡΑ : Ø150X20X(d)12,7
RPM : 2,950
ΠΕΤΡΑ : Ø200X40X(d)20
RPM : 140

~~204,60€~~
150,00€

ΠΕΤΡΑ-ΠΕΤΡΑ

Παραδίδεται με δύο πέτρες Ø150 και Ø200 και δύο διαφορετικές ταχύτητες τροχών



BG 56N

VOLT : 230
WATT : 450
ΠΕΤΡΑ : Ø150X20X(d)12,7
RPM : 2,950
ΓΥΑΛΟΧΑΡΤΟ : 50X680mm

~~235,60€~~
175,00€

ΠΕΤΡΑ-ΓΥΑΛΟΧΑΡΤΟ

Παραδίδεται με πέτρα, γυαλόχαρτο ιμάντα



SH 23-730

WATT : 150
ΠΕΤΡΑ : Ø200X40X12
ΔΕΡΜΑ : Ø200X30X12
RPM ΤΡΟΧΩΝ : 95

~~254,20€~~
185,00€

ΑΚΟΝΙΣΜΑΤΟΣ

Παραδίδεται με τροχό απο οξείδιο αλουμινίου, τροχό με δέρμα για καθάρισμα, πάστα λείανσης, γωνιακό οδηγό, λαβή μεταφοράς



Πέτρες Κοπής - Λείανσης

ΠΕΤΡΕΣ ΚΟΠΗΣ ΑΝΟΞΕΙΔΩΤΟΥ - ΣΙΔΗΡΟΥ AX46R EASY CUT

A 115X1.0X22

ΔΙΑΜΕΤΡΟΣ : 115
ΟΠΗ : 22.2
ΠΑΧΟΣ : 1.0

~~0.99€~~
0.70€

A 125X1.0X22

ΔΙΑΜΕΤΡΟΣ : 125
ΟΠΗ : 22.2
ΠΑΧΟΣ : 1.0

~~1.24€~~
0.85€



LF 250 200

Για κοινό χάλυβα & ανοξείδωτο

ΔΙΑΜΕΤΡΟΣ : 250
ΠΑΧΟΣ : 2.0
ØΑΞΟΝΑ : 32
ΔΟΝΤΙΑ : 200

~~95.48€~~
65.00€



A 180X2.0X22

ΔΙΑΜΕΤΡΟΣ : 180
ΟΠΗ : 22.2
ΠΑΧΟΣ : 2.0

~~2.33€~~
1.70€

A 230X1.9X22

ΔΙΑΜΕΤΡΟΣ : 230
ΟΠΗ : 22.2
ΠΑΧΟΣ : 1.9

~~2.98€~~
2.10€

Δίσκοι Λείανσης Βεντάλια

ΕΠΙΠΕΔΟΥ ΤΥΠΟΥ ΜΕ ΒΑΣΗ ΑΠΟ ΠΟΛΥΜΕΡΕΣ ΠΛΑΣΤΙΚΟ



Οι δίσκοι επίπεδου τύπου προσφέρουν γωνία λείανσης μεταξύ 0° - 10°. Επαγγελματική σειρά ποιοτικών δίσκων για λείανση σε ανοξείδωτο, κοινό χάλυβα, μη σιδηρούχα μέταλλα, αλουμίνιο κ.λ.π.

L115 Z040 TNP

ΚΟΚ. : 40
ΕΞ.ΔΙΑΜ. : 115
ΟΠΗ : 22
ΜΕΓ.ΣΤΡΟΦΕΣ : 13,300

~~2.29€~~
1.65€

L115 Z060 TNP

ΚΟΚ. : 60
ΕΞ.ΔΙΑΜ. : 115
ΟΠΗ : 22
ΜΕΓ.ΣΤΡΟΦΕΣ : 13,300

~~2.29€~~
1.65€

L115 Z080 TNP

ΚΟΚ. : 80
ΕΞ.ΔΙΑΜ. : 115
ΟΠΗ : 22
ΜΕΓ.ΣΤΡΟΦΕΣ : 13,300

~~2.29€~~
1.65€

L115 Z120 TNP

ΚΟΚ. : 120
ΕΞ.ΔΙΑΜ. : 115
ΟΠΗ : 22
ΜΕΓ.ΣΤΡΟΦΕΣ : 13,300

~~2.29€~~
1.65€

L125 Z040 TNP

ΚΟΚ. : 40
ΕΞ.ΔΙΑΜ. : 125
ΟΠΗ : 22
ΜΕΓ.ΣΤΡΟΦΕΣ : 12,200

~~2.98€~~
2.10€

L125 Z060 TNP

ΚΟΚ. : 60
ΕΞ.ΔΙΑΜ. : 125
ΟΠΗ : 22
ΜΕΓ.ΣΤΡΟΦΕΣ : 12,200

~~2.98€~~
2.10€

L125 Z080 TNP

ΚΟΚ. : 80
ΕΞ.ΔΙΑΜ. : 125
ΟΠΗ : 22
ΜΕΓ.ΣΤΡΟΦΕΣ : 12,200

~~2.98€~~
2.10€

L125 Z120 TNP

ΚΟΚ. : 120
ΕΞ.ΔΙΑΜ. : 125
ΟΠΗ : 22
ΜΕΓ.ΣΤΡΟΦΕΣ : 12,200

~~2.98€~~
2.10€

Δίσκοι Κοπής Δομικών Υλικών

ΓΕΝΙΚΗΣ ΧΡΗΣΗΣ ΥΨΗΛΗΣ ΠΟΙΟΤΗΤΑΣ

ΔΙΣΚΟΣ ΔΙΑΜΑΝΤΕ ΚΕΡΑΜΙΚΩΝ

94457F6H

~~79.68€~~
38.00€

ΣΕΙΡΑ PERFORMER SP

ΕΞ.ΔΙΑΜ. : 115
ΔΙΑΜ.ΟΠΗΣ : 22.2
ΣΤΟΙΧΕΙΑ : 8

ΔΙΑΣΤ. ΣΤΟΙΧΕΙΩΝ : 2.2X9.0X37

LASER



H = 10 mm



3411969

~~39.68€~~
22.00€

ΣΕΙΡΑ GRES/S

ΕΞ.ΔΙΑΜ. : 115
ΔΙΑΜ.ΟΠΗΣ : 22.2
ΣΤΟΙΧΕΙΑ : 75

ΔΙΑΣΤ. ΣΤΟΙΧΕΙΩΝ : 1.2X70

LASER



H = 7 mm



0214669

~~23.44€~~
12.70€

ΣΕΙΡΑ CER/S

ΕΞ.ΔΙΑΜ. : 115
ΔΙΑΜ.ΟΠΗΣ : 22.2
ΔΙΑΣΤ. ΣΤΟΙΧΕΙΩΝ : 1.6X70

LASER



H = 7 mm



94357F7D

~~105.40€~~
73.00€

ΣΕΙΡΑ PERFORMER SP

ΕΞ.ΔΙΑΜ. : 230
ΔΙΑΜ.ΟΠΗΣ : 22.2
ΣΤΟΙΧΕΙΑ : 16

ΔΙΑΣΤ. ΣΤΟΙΧΕΙΩΝ : 2.8X10X38

LASER



H = 10 mm

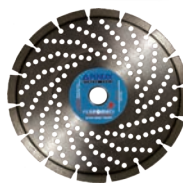

3020608H

~~148.80€~~
96.00€

ΣΕΙΡΑ UL/E

ΕΞ.ΔΙΑΜ. : 350
ΔΙΑΜ.ΟΠΗΣ : 30-25.4
ΣΤΟΙΧΕΙΑ : 25

ΔΙΑΣΤ. ΣΤΟΙΧΕΙΩΝ : 2.8X10X40

LASER



H = 10 mm

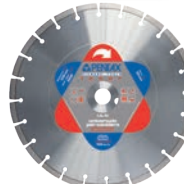

3423369C

~~38.44€~~
25.00€

ΣΕΙΡΑ SC

ΕΞ.ΔΙΑΜ. : 230
ΔΙΑΜ.ΟΠΗΣ : 22.2
ΔΙΑΣΤ. ΣΤΟΙΧΕΙΩΝ : 2.6X10.0

TURBO



H = 10 mm



Οικοδομικά εργαλεία

ΑΝΑΜΕΙΚΤΕΣ

EM 78-140

VOLT : 230-1
WATT : 1400
ΔΥΝΑΤΟΤΗΤΑ ΜΙΞΗΣ : 90 l

~~248.00€~~
180.00€

EM 78-180

VOLT : 230-1
WATT : 1800
ΔΥΝΑΤΟΤΗΤΑ ΜΙΞΗΣ : 120 l

~~353.40€~~
255.00€

ΙΣΧΥΡΟΙ &

ΑΣΦΑΛΕΙΣ

2Ταχύτητες RPM : 150-300 / 300-650
Παραδίδεται με εξάρτημα
ανάδευσης τύπου H2 600 Ø140mm



Εργονομική λαβή

2Ταχύτητες RPM : 150-300 / 300-650
Παραδίδεται σε βαλιτσάκι με 2 εξαρτήματα
ανάδευσης τύπου H3 600 Ø140mm και
H2 600 Ø160mm



ΝΕΑ **ΒΑΤΤΙΡΑΥ**™

ΚΟΦΤΕΣ ΠΛΑΚΙΔΙΩΝ ΧΕΙΡΟΣ

BASICPLUS40C

ΜΗΚΟΣ : 400
ΚΟΠΗ 45° : 200X280
ΠΑΧΟΣ : 4-12
ΡΟΔΑΚΙ : Ø15X6X1.5
ΚΙΛΑ : 4

~~161.20€~~
95.00€

X-PRO 40

ΜΗΚΟΣ : 420
ΚΟΠΗ 45° : 300X300
ΠΑΧΟΣ : 5-15
ΡΟΔΑΚΙ : Ø15X6X1.5
ΚΙΛΑ : 7.1

~~359.60€~~
205.00€

PRINCE 245

VOLT : 230
WATT : 1000
ΠΑΧΟΣ : 40
ΜΗΚΟΣ : 500
ΔΙΑΓΩΝ. : 310X310
ΚΛΙΣΗ : 0-45°
ΔΙΣΚΟΣ : Ø200X25.4
ΚΙΛΑ : 22

~~1,248.00€~~
675.00€



ΕΠΑΓΓΕΛΜΑΤΙΚΟΙ ΚΟΦΤΕΣ ΠΛΑΚΙΔΙΩΝ ΧΕΙΡΟΣ

LEGGERA



ΣΥΣΤΗΜΑ ΚΟΠΗΣ
ΜΕ ΣΠΡΩΞΙΜΟ

ΡΥΘΜΙΖΟΜΕΝΟΣ ΟΔΗΓΟΣ
ΓΙΑ ΠΟΛΛΑΠΛΕΣ ΚΟΠΕΣ

100%
ALUMINIUM



	LEGGERA 67	LEGGERA 78	LEGGERA 92
ΜΗΚΟΣ :	670	780	920
ΚΟΠΗ 45° :	470x470	550x550	650x650
ΠΑΧΟΣ :		5-15	
ΡΟΔΑΚΙ :		Ø15x6x1,5	
ΚΙΛΑ :	6,6	8,7	9,6

~~297.60€~~
215.00€

~~347.20€~~
250.00€

~~434.00€~~
320.00€



Ηλεκτρικά εργαλεία

ΚΑΘΕΤΕΣ ΚΟΡΔΕΛΕΣ ΞΥΛΟΥ

VB 28-182

ΔΙΑΣΤΑΣΕΙΣ ΠΑΓΚΟΥ : 300X300
VOLT : 230-1
WATT : 250
ΥΨΟΣ ΚΟΠΗΣ : 80mm



~~297.60€~~
215.00€

VB 28-186

ΔΙΑΣΤΑΣΕΙΣ ΠΑΓΚΟΥ : 290X290
VOLT : 230-1
WATT : 420
ΥΨΟΣ ΚΟΠΗΣ : 120mm



~~528.80€~~
375.00€

VB 28-191

ΔΙΑΣΤΑΣΕΙΣ ΠΑΓΚΟΥ : 500X400
VOLT : 230-1
WATT : 750
ΥΨΟΣ ΚΟΠΗΣ : 170mm



~~992.00€~~
720.00€

VB 28-194

ΔΙΑΣΤΑΣΕΙΣ ΠΑΓΚΟΥ : 545X515
VOLT : 230-1
WATT : 1100
ΥΨΟΣ ΚΟΠΗΣ : 224mm



~~1,736.00€~~
1,250.00€

ΑΝΑΡΡΟΦΗΤΗΡΕΣ

DC 350 PLUS

WATT : 900
ΡΟΗ ΑΕΡΑ : 950m³/h
ΕΙΣΑΓΩΓΩΝ : Ø100x1



~~582.80€~~
420.00€

DC 351 PLUS

WATT : 1,500
ΡΟΗ ΑΕΡΑ : 2700m³/h
ΕΙΣΑΓΩΓΩΝ : Ø100x2



~~838.80€~~
600.00€

DC 354 PLUS

WATT : 2,200
ΡΟΗ ΑΕΡΑ : 3900m³/h
ΕΙΣΑΓΩΓΩΝ : Ø100x3



~~1,078.80€~~
780.00€

Παραδίδονται με :

- Τροχήλατη βάση μεταφοράς
- Εύκαμπτο σωλήνα 2m, με ρύγχος αναρρόφησης (DC 350PLUS)
- Ναυλον σάκο συλλογής πριονιδίων
- Τσάκινο σάκο φίλτρου σκόνης 5μm

ΠΛΑΝΗ-ΞΕΧΟΝΔΡΙΣΤΗΣ ΠΑΓΚΟΥ

PF 250

Πλάνη και ξεχονδριστής με μαχαίρια 254mm. Εύχρηστος και στιβαρός, ιδανικός για χρήση τόσο μέσα στο εργαστήριο, όσο και για έξω.

- Αυτόματη προώθηση κομματιού
- Θερμική προστασία
- Διακόπτης/μανιτάρι έκτακτης ανάγκης
- Υποδοχή αναρρόφησης σκόνης

Διαστάσεις πάγκου : 920x262 mm

ΜΕΓ. ΠΛΑΤΟΣ ΠΛΑΝΗΣ : 254 mm

ΜΕΓ. ΒΑΘΟΣ ΑΝΑ ΠΕΡΑΣΜΑ : 2 mm

ΥΨΟΣ ΚΟΜΜΑΤΙΟΥ : 5 - 120 mm

ΤΑΧΥΤΗΤΑ ΕΠΕΞΕΡΓΑΣΙΑΣ : 6m / min

ΔΙΑΣΤΑΣΕΙΣ ΞΥΡΑΦΙΩΝ : 261X16,5X1,5 mm

VOLT : 230-1

WATT : 1,500

ΣΤΡΟΦΕΣ : 9000 RPM

ΔΙΑΣΤΑΣΕΙΣ : 1027X508X433

ΚΙΛΑ : 33.5

Παραδίδεται με 2 μαχαίρια, βάση, μεταφορέα σκόνης, οδηγό κοπής ανακλινόμενο 45°



~~838.00€~~
600.00€

PF 250/600

Συμπαγής και στιβαρή, η πλάνη έχει τραπέζι εργασίας από χυτοσίδηρο. Η σταθερότητα και η ακρίβεια της εργασίας εξασφαλίζεται με τους 3 οδηγούς που στηρίζουν το τραπέζι εργασίας.

VOLT : 230-1

WATT : 2,200

ΤΑΧΥΤΗΤΑ ΠΕΡΙΣΤΡΟΦΗΣ : 4000RPM

ΒΑΘΟΣ ΠΕΡΑΣΜΑΤΟΣ : 3mm

ΔΙΑΣΤΑΣΕΙΣ ΤΡΑΠΕΖΙΟΥ : 255x1108mm

ΔΙΑΣΤΑΣΕΙΣ : 1130x490x720

ΚΙΛΑ : 148

Διάμετρος άξονα πλάνης : 75mm

Διαστάσεις μαχαιριών : 250x30x3mm

Πλήθος μαχαιριών : 3

Μέγιστο πλάτος πελαρισματος : 250mm

Διαστάσεις τραπέζιου ξεχονδριστή : 250x600mm

Μέγιστη ικανότητα ξεχονδρισματος : 248x190mm

/ 2,5mm ανά πέρασμα

Διάμετρος προωθητή : 32mm

Ταχύτητα προώθησης : 8m/min

Παραδίδεται με απαγωγέα για πριονίδια, δίσκο, μαχαίρια πλάνης, προστασία και οδηγούς ασφαλείας



~~2,728.00€~~
1,975.00€

Φαλτσοπρίονα ξύλου

(2 ΕΡΓΑΣΙΩΝ)

TR 076

Συμπαγές & πρακτικό με δίσκο Ø210.

~~310.00€~~

230.00€



VOLT : 230-1
WATT : 1,200
ØΔΙΣΚΟΣ : 210X30
ΣΤΡΟΦΕΣ : 4,500

ΚΟΠΕΣ	
0°	120x50
45°	60x60

TR 078

Ισχυρό & ελαφρύ με επάνω τραπέζι απο κυτοπρεσαριστό αλουμίνιο και δίσκο Ø250.

~~496.00€~~

355.00€



VOLT : 230-1
WATT : 1,800
ØΔΙΣΚΟΣ : 250X30
ΣΤΡΟΦΕΣ : 4,500

ΚΟΠΕΣ	
0°	145x70
45°	100x70

TR 100

Νέος μεγαλύτερος πάνω προφυλακτήρας 466x381 mm

~~719.20€~~

520.00€



VOLT : 230-1
WATT : 2,000
ØΔΙΣΚΟΣ : 305X30
ΣΤΡΟΦΕΣ : 4,200

ΚΟΠΕΣ	
0°	175x85
45°	175x55

TR 230

- Αλουμινένιο πάνω τραπέζι
- Διακόπτης ασφαλείας
- Περιστρεφόμενο τραπέζι με ρύθμιση γωνιών 22,5° - 30° - 45°
- Συρόμενα στηρίγματα
- Οδηγός πάνω τραπέζιου με σύστημα ταχείας στερέωσης

~~446.40€~~

325.00€



VOLT : 230-1
WATT : 1,600
ØΔΙΣΚΟΣ : 255X30
ΣΤΡΟΦΕΣ : 4,800

ΚΟΠΕΣ	
0°	150x70
45°	110x70

TR 235

Ισχυρό & ελαφρύ με μεγάλο επάνω τραπέζι και μικρομετρική ρύθμιση

~~558.00€~~

400.00€



VOLT : 230-1
WATT : 1,800
ØΔΙΣΚΟΣ : 250X30
ΣΤΡΟΦΕΣ : 2,850

ΚΟΠΕΣ	
0°	135x70
45°	90x70

TR 250i

~~682.00€~~

500.00€



Αθόρυβος επαγγελματικός κινητήρας

VOLT : 230-1
WATT : 1,200
ØΔΙΣΚΟΣ : 250X30
ΣΤΡΟΦΕΣ : 3,000

ΚΟΠΕΣ	
0°	155x45
45°	110x45

Χωρίς καρβουνάκια

TR 250i DOUBLE CUT

~~731.60€~~

530.00€



Αθόρυβος επαγγελματικός κινητήρας

VOLT : 230-1
WATT : 1,200
ØΔΙΣΚΟΣ : 250X30
ΣΤΡΟΦΕΣ : 2,850

ΚΟΠΕΣ	
0°	155x45
45°	110x45

DOUBLE CUT

Χωρίς καρβουνάκια

Πολυχρηστικό δίσκο ξύλο, αλουμίνιο

TR 305-I

~~868.00€~~

620.00€

Χωρίς καρβουνάκια



Αθόρυβος επαγγελματικός κινητήρας

VOLT : 230-1
WATT : 1,400
ØΔΙΣΚΟΣ : 305X30
ΣΤΡΟΦΕΣ : 2,850

ΚΟΠΕΣ	
0°	170x70
45°	105x70

Ηλεκτρικά εργαλεία

ΠΡΙΟΝΙΑ RADIAL

- Ενσωματωμένο σύστημα κλειδώματος άξονα για γρήγορη αλλαγή δίσκου
- Διπλό Laser
- Διπλή γωνία κλίσης κεφαλής 45° Δεξ/Αρ δεν χρειάζεται να γυρίσετε το κομμάτι
- Αυτόματο στοπ δεξιά και αριστερά στις εξής γωνίες 0°-15°-22.5°-30°-45°

TR 1025/A

~~694.40€~~
500.00€

TR 1030DB

~~830.80€~~
600.00€

- Ισχυρός κινητήρας 2200W σε λοξή θέση για μεγαλύτερες κοπές
- Κάθετη μόρσα

- Ισχυρός αθόρυβος κινητήρας 2000W με μετάδοση ιμάντα
- Σύστημα ολίσθησης διπλής μπάρας
- Λαβή μεταφοράς
- Κάθετη και οριζόντια μόρσα

ΔΙΣΚΟΣ Ø 305	
0°	305x70
45°	200x70



ΔΙΣΚΟΣ Ø 305	
0°	340x105
45°	240x105



Στάνταρ εξοπλισμός : δίσκος, μόρσα, σετ κλειδιών, ανταλλακτικό σετ με καρβουνάκια, σακούλα συλλογής σκόνης

Στάνταρ εξοπλισμός : δίσκος, 2 μόρσες, οδηγός ξύλου, σετ κλειδιών, σακούλα συλλογής σκόνης, ανταλλακτικό σετ με καρβουνάκια

ΠΡΙΟΝΙΑ ΠΑΓΚΟΥ

TS 36-523

~~446.40€~~
320.00€

- Ελαφρύ και συμπαγές, εύκολα μεταφερόμενο
- Επιφάνεια εργασίας από αλουμίνιο και επεκτάσεις από διαμορφωμένο χάλυβα
- Οδηγοί για ίσιες και γωνιακές κοπές
- Εμπρόσθια ρύθμιση ύψους και κλίσης δίσκου



ΔΙΑΣΤ. ΠΑΓΚΟΥ: 480X640
WATT : 1,800
ØΔΙΣΚΟΣ : 254X30
ΚΟΠΗ 0° : 80mm
ΚΟΠΗ 45° : 60mm

ΛΕΙΑΝΤΙΚΟ ΣΥΝΘΕΤΟ ΞΥΛΟΥ

BD 31-462

~~303.80€~~
220.00€

- Σκελετός από χυτοσίδηρο
- Ασύγχρονος και άκρως κατασιγασμένος κινητήρας
- Ξεχωριστές εξαγωγές σκόνης για δίσκο και ιμάντα, με δυνατότητα σύνδεσης συλλέκτη σκόνης.
- Αυτόματο τέντωμα ταινίας με έλεγχο θέσης
- Δίσκος πλήρως επίπεδος για λείανση ακριβείας

WATT : 370
ΤΑΧΥΤΗΤΑ ΤΑΙΝΙΑΣ : 655mt/min
ΣΤΡΟΦΕΣ ΔΙΣΚΟΥ : 2850RPM
ΔΙΑΣΤΑΣΕΙΣ ΤΑΙΝΙΑΣ : 914X100
Ø ΔΙΣΚΟΥ : 150
ΔΙΑΣΤΑΣΕΙΣ ΠΑΓΚΟΥ : 158X225
ΚΛΙΣΗ ΠΑΓΚΟΥ : 45° κάτω

Παραδίδεται με γυαλόχαρτο ταινίας 60 κοκ., δίσκο με αυτοπρόσφυση 60 κοκ., γωνιόμετρο

Κατάλληλο για εργασίες λείανσης σε μαλακό και σκληρό ξύλο. Η ταινία είναι ρυθμιζόμενη από 0°-90°



TS 36-528

~~682.00€~~
490.00€

- Ισχυρός επαγωγικός κινητήρας
- Ρυθμιζόμενο ύψος
- Διπλή εξαγωγή αναρρόφησης Ø100mm τόσο στο δίσκο, όσο και στη μηχανή.
- Στιβαρή κατασκευή
- Εξαιρετικό φινιρίσμα



ΔΙΑΣΤ. ΠΑΓΚΟΥ: 800X550
WATT : 2,000
ØΔΙΣΚΟΣ : 315X30
ΚΟΠΗ 0° : 83mm
ΚΟΠΗ 45° : 49mm

ΣΕΓΑ ΕΠΙΤΡΑΠΕΖΙΑ ΜΕ ΕΞΑΡΤΗΜΑΤΑ

SS 40-562

~~322.40€~~
235.00€

- Με ευέλικτο κορμό και συλλογή εργαλείων λείανσης
- Μεγάλη επιφάνεια εργασίας με κλίση 45°
- Ασύγχρονος και άκρως κατασιγασμένος κινητήρας για εντατική χρήση
- Ενσωματωμένος ψυξητήρας για καθαρισμό του πάγκου εργασίας
- Εύχρηστο και πρακτικό σύστημα ρύθμισης tenτώματος της σέγας

WATT : 125
ΤΑΧΥΤΗΤΑ ΣΕΓΑΣ : 550-1600 (S.P.M.)
ΜΗΚΟΣ ΣΕΓΑΣ : 127mm
ΔΙΑΣΤΑΣΕΙΣ ΤΡΑΠΕΖΙΟΥ : 414X25mm
ΑΠΟΣΤΑΣΗ ΣΕΓΑΣ-ΚΟΡΜΟΥ : 405mm
ΚΛΙΣΗ ΤΡΑΠΕΖΙΟΥ : 0-45°



Συλλογή εργαλείων

Διακόπτης πεντάλ ON-OFF

Δίσκοι Κοπής Ξύλου

ΔΙΣΚΟΙ ΓΙΑ ΦΟΡΗΤΕΣ ΜΗΧΑΝΕΣ
Για χρήση σε μηχανές: Φορητά πριόνια, σοκοροκόφτες.

LP20M

Εφαρμογές: Σχεδιασμένοι με λίγα δόντια για κοπή με τα νερά σε συμπαγή ξύλα.

[B] ΠΑΧΟΣ [b]

ΚΩΔΙΚΟΣ	ΔΙΑΜ.	ΔΟΝΤΙΟΥ	ΔΙΣΚΟΥ	ΤΡΥΠΑ	Z	€
LP20M 010	180	2.4	1.6	20	12	19.90
LP20M017	210	2.4	1.6	25	16	34.50
LP20M019	216	2.4	1.8	30	24	44.00
LP20M020	220	2.4	1.6	30	16	27.00
LP20M022	235	2.8	1.8	25	24	43.00



FR

Για χρήση με: φορητά πριόνια, σοκοροκόφτες



[B] ΠΑΧΟΣ [b]

ΚΩΔΙΚΟΣ	ΔΙΑΜ.	ΔΟΝΤΙΟΥ	ΔΙΣΚΟΥ	ΤΡΥΠΑ	Z	Α1	ΟΠΕΣ		€
							ΑΣΦΑΛΙΣΗΣ	€	
FR04W001H	Ø140	1.8	1.3	20	24	15°	2/6/32,5	32.50	
FR06W009H	Ø160	2.4	1.6	20	24	15°	2/6/32,5	33.00	
FR06W011H	Ø160	2.4	1.6	20	48	5°	2/6/32,5	39.90	
FR09W002H	Ø180	2.4	1.6	20	48	5°	2/6/32,5	40.50	
FR11W002H	Ø184	2.4	1.6	16	40	10°	2/6/32,5	41.30	
FR13W002H	Ø190	2.4	1.6	16	48	10°	2/6/32,5	46.50	
FR13W006H	Ø190	2.4	1.6	30	24	15°	2/7/42	39.00	
FR13W007H	Ø190	2.4	1.6	30	40	10°	2/7/42	43.20	
FR15W001H	Ø210	2.4	1.8	30	40	15°	2/7/42	45.00	
FR15W003H	Ø210	2.4	1.8	30	24	15°	2/7/42	40.90	



LP30M

Εφαρμογές: Σχεδιασμένοι με ικανό αριθμό δοντιών για κοπή με τα νερά και κόντρα σε συμπαγή ξύλα.

[B] ΠΑΧΟΣ [b]

ΚΩΔΙΚΟΣ	ΔΙΑΜ.	ΔΟΝΤΙΟΥ	ΔΙΣΚΟΥ	ΤΡΥΠΑ	Z	€
LP30M002	130	2.4	1.6	20	24	25.50
LP30M012	184	2.4	1.6	16	24	34.00



Για χρήση με: μικρά πριόνια πάγκου

[B] ΠΑΧΟΣ [b]

ΚΩΔΙΚΟΣ	ΔΙΑΜ.	ΔΟΝΤΙΟΥ	ΔΙΣΚΟΥ	ΤΡΥΠΑ	Z	Α1	ΟΠΕΣ		€
							ΑΣΦΑΛΙΣΗΣ	€	
FR23W002T	Ø250	2.8	1.8	30	40	15°	2/6/42	60.40	
FR23W003T	Ø250	2.8	1.8	30	60	10°	2/6/42	64.00	



FR

Για χρήση με φορητά πριόνια



Ανθεκτικό στα καρφιά



[B] ΠΑΧΟΣ [b]

ΚΩΔΙΚΟΣ	ΔΙΑΜ.	ΔΟΝΤΙΟΥ	ΔΙΣΚΟΥ	ΤΡΥΠΑ	Z	Α1	ΟΠΕΣ		€
							ΑΣΦΑΛΙΣΗΣ	€	
FR06C001H	Ø160	2.0	1.3	20	14	18°	2/6/32,5	28.80	
FR11C001H	Ø184	2.0	1.3	16	14	18°	2/6/32,5	33.00	

ΞΥΛΟ ΟΙΚΟΔΟΜΗΣ



Για χρήση με: φορητά πριόνια, σοκοροκόφτες

[B] ΠΑΧΟΣ [b]

ΚΩΔΙΚΟΣ	ΔΙΑΜ.	ΔΟΝΤΙΟΥ	ΔΙΣΚΟΥ	ΤΡΥΠΑ	Z	Α1	ΟΠΕΣ		€
							ΑΣΦΑΛΙΣΗΣ	€	
FR13A002H	Ø190	2.5	1.6	30	56	-5°	2/7/42	53.00	

Για χρήση με: φραλτοσπρίονα

[B] ΠΑΧΟΣ [b]

ΚΩΔΙΚΟΣ	ΔΙΑΜ.	ΔΟΝΤΙΟΥ	ΔΙΣΚΟΥ	ΤΡΥΠΑ	Z	Α1	ΟΠΕΣ		€
							ΑΣΦΑΛΙΣΗΣ	€	
FR15A001M	Ø210	2.5	1.8	30	54	-5°	FT121	55.00	
FR16A001M	Ø216	2.5	1.8	30	64	-5°	FT121	60.00	

ΑΛΟΥΜΙΝΙΟ



ΔΙΣΚΟΙ ΚΟΠΗΣ ΓΙΑ ΠΑΝΕΛ ΔΙΠΛΗΣ ΟΨΗΣ

LU3A

Εφαρμογές: Δίσκοι για τεμαχισμό πάνελ διπλής όψης, με τέλειο φινιρίσμα και στις δύο όψεις χωρίς πρόκοψη. Οι δίσκοι διαθέτουν αντηχητικές και αντικραδασμικές εγκοπές.

Χρήση σε μηχανές: Φαλτοσπρίονα, κατακόρυφα τεμαχιστικά.

Δόντια: Δόντια με εναλλασσόμενο φάτσο 38°, με μεταβλητή γωνία κοπής ανάλογα με τη διάμετρο.

Υλικό κοπής: Πάνελ διπλής όψης με επικάλυψη ιδιαίτερα εύθραυστη, με καταλάμ ή λουστραρισμένα.

[B] ΠΑΧΟΣ [b]

ΚΩΔΙΚΟΣ	ΔΙΑΜ.	ΔΟΝΤΙΟΥ	ΔΙΣΚΟΥ	α	ΤΡΥΠΑ	ΟΠΕΣ		Z	€
						ΑΣΦΑΛΙΣΗΣ	€		
LU3A 0200	Ø250	3.2	2.2	-2°	30	FT01	80	92.00	
LU3A 0300	Ø300	3.2	2.2	2°	30	FT01	96	115.00	

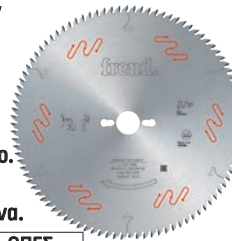

LU3D

Εφαρμογές: Δίσκοι για τεμαχισμό πάνελ διπλής όψης, με χρήση πρόκοψης, ειδικά για μελαμίνες, με καλό φινιρίσμα και μεγάλη διάρκεια κοπής. Όλοι οι τύποι με γωνία 5° για κοπή μέχρι 30 mm.

Χρήση σε μηχανές: Φαλτοσπρίονα, οριζόντια τεμαχιστικά.

Δόντια: Δόντια επίπεδα-τραπεζοειδή. Με θετική γωνία κοπής.

Υλικό κοπής: Πάνελ διπλής όψης.

FT01: 2/7/42 + 2/9/46,4 + 2/10/60

[B] ΠΑΧΟΣ [b]

ΚΩΔΙΚΟΣ	ΔΙΑΜ.	ΔΟΝΤΙΟΥ	ΔΙΣΚΟΥ	α	ΤΡΥΠΑ	ΟΠΕΣ		Z	€
						ΑΣΦΑΛΙΣΗΣ	€		
LU3D 0100	Ø200	3.2	2.2	5°	30	2/7/42	64	68.00	
LU3D 0400	Ø250	3.2	2.2	5°	30	FT01	80	91.00	
LU3D 0600	Ø300	3.2	2.2	5°	30	FT01	96	110.00	



ΔΙΣΚΟΙ ΓΙΑ ΚΟΠΗ ΑΛΟΥΜΙΝΙΟΥ & ΜΗ ΣΙΔΗΡΟΥΧΩΝ ΜΕΤΑΛΛΩΝ

LU5B - LU5E

Εφαρμογές: Για κοπή προφίλ και σωλήνων με πάχος από 2 έως 5 mm και πάνελ από πολυμερή, πάχους έως 20 mm.

Χρήση σε μηχανές: Φαλτοσπρίονα μονά ή διπλά με μηχανική συγκράτηση του κομματιού.

Δόντια: Δόντια επίπεδα-τραπεζοειδή με θετική γωνία κοπής.

Υλικό κοπής: Αλουμίνιο και μη σιδηρούχα μέταλλα, πολυμερή υλικά.

[B] ΠΑΧΟΣ [b]

ΚΩΔΙΚΟΣ	ΔΙΑΜ.	ΔΟΝΤΙΟΥ	ΔΙΣΚΟΥ	ΤΡΥΠΑ	ΟΠΕΣ		Z	€
					ΑΣΦΑΛΙΣΗΣ	€		
LU5B 0300	Ø250	3.5	3.0	32	2/11/63	80	88.00	
LU5E 0100	Ø250	2.8	2.2	30	FT01	100	82.00	
LU5B 0900	Ø300	3.5	3.0	32	2/11/63	96	110.00	
LU5E 0700	Ø300	3.0	2.5	30	FT02	120	100.00	
LU5B 1700	Ø350	3.5	3.0	32	2/11/63	108	125.00	
LU5B 2300	Ø400	3.5	3.0	32	2/11/63	120	140.00	



LU5D

Εφαρμογές: Για κοπή προφίλ και σωλήνων με πάχος μέχρι 3 mm.

Συνιστούμε ο δίσκος να βρίσκεται πάνω από το υλικό κοπής.

Χρήση σε μηχανές: Φαλτοσπρίονα με χειρωνακτική ή μηχανική συγκράτηση του κομματιού.

Δόντια: Δόντια επίπεδα-τραπεζοειδή με αρνητική γωνία κοπής.

Υλικό κοπής: Αλουμίνιο και μη σιδηρούχα μέταλλα.

[B] ΠΑΧΟΣ [b]

ΚΩΔΙΚΟΣ	ΔΙΑΜ.	ΔΟΝΤΙΟΥ	ΔΙΣΚΟΥ	ΤΡΥΠΑ	ΟΠΕΣ		Z	€
					ΑΣΦΑΛΙΣΗΣ	€		
LU5D 0800	Ø250	3.5	3.0	30	FT02	80	88.00	
LU5D 0900	Ø250	3.5	3.0	32	2/11/63	80	88.00	
LU5D 1200	Ø300	3.5	3.0	30	FT02	96	110.00	
LU5D 1300	Ø300	3.5	3.0	32	2/11/63	96	110.00	
LU5D 1800	Ø350	3.5	3.0	32	2/11/63	108	125.00	



Κοπή μετάλλων

ΠΡΙΟΝΙΑ ΚΟΡΔΕΛΑΣ

SXBW105E

- Ελαφριά και φορητή πριονοκορδέλα πάγκου
- Στιβαρό πλαίσιο από χυτοσίδηρο
- Ρυθμιζόμενη ράβδος σειράς κοπών (L500mm)
- Ασφαλής και καθαρή ξηρή κοπή

Τύπος κινητήρα: 1-λ Με καρβουνάκια

Ισχύς κινητήρα: 750W - 0.75 kW

Τάση τροφοδοσίας: 230 V - 50 Hz

Διαστάσεις κορδέλας: 1335*13*0.65 mm

Οδόντωση κορδέλας: 8/12

Ταχύτητα: 60/80 m/min

Καθαρό βάρος: 17 kg



~~868.00€~~
630.00€

SXBW120E

- Στιβαρό πλαίσιο από χυτοαλουμίνιο
- Κινητήρας με ηλεκτρονικό ρυθμιστή ταχύτητας για σταθερή ταχύτητα
- Ρυθμιζόμενη ράβδος σειράς κοπών (L500mm)
- Συσκευή τεντώματος κορδέλας με συμπλέκτη για να ρυθμίζει την κατάλληλη τάνυση της κορδέλας
- Ασφαλής και καθαρή ξηρή κοπή

Τύπος κινητήρα: 1-λ Με καρβουνάκια

Ισχύς κινητήρα: 850W - 0.85 kW

Τάση τροφοδοσίας: 230 V - 50 Hz

Διαστάσεις κορδέλας: 1440*13*0.65 mm

Οδόντωση κορδέλας: 14

Ταχύτητα: 30+80 m/min

Καθαρό βάρος: 16 kg



~~1,364.00€~~
975.00€

SXBW205E

- Στιβαρό πλαίσιο από χυτοαλουμίνιο
- Ισχυρός κινητήρας 1000W
- Ρυθμιζόμενη ράβδος σειράς κοπών (L500mm)
- Μεγάλη ικανότητα κοπής
- Ασφαλής και καθαρή ξηρή κοπή

Τύπος κινητήρα: 1-λ Με καρβουνάκια

Ισχύς κινητήρα: 1000W - 1 kW

Τάση τροφοδοσίας: 230 V - 50 Hz

Διαστάσεις κορδέλας: 1735*13*0.9 mm

Οδόντωση κορδέλας: 14

Ταχύτητα: 60/80 m/min

Καθαρό βάρος: 37 kg



~~2,418.00€~~
1,725.00€

ΛΕΙΑΝΤΙΚΟ ΣΥΝΘΕΤΟ ΞΥΛΟΥ

SXBS914E

- Στιβαρό πλαίσιο από χυτοσίδηρο
- Ισχυρός και αθόρυβος ασύγχρονος κινητήρας
- Ρυθμιζόμενος ιμάντας, από οριζόντια σε κάθετη θέση
- Τραπέζι με μετρητή φιλτοσγωνίας για 0° έως 45° κλίση

Τύπος κινητήρα: 1-λ επαγωγικός

Κατανάλωση ισχύος: 370W - 0.37 kW

RPM: 2850 RPM

Τάση τροφοδοσίας: 220/240 V - 50 Hz

Μέγεθος δίσκου λείανσης: Ø150 mm

Μέγεθος ιμάντα λείανσης: 100*914 mm

Καθαρό βάρος: 16.5 kg



~~347.20€~~
250.00€

Διάτρηση

ΚΟΛΩΝΑΤΑ ΔΡΑΠΑΝΑ ΠΑΓΚΟΥ

SXDP13597E

- Μικρό, συμπαγές και ιδανικό για μικρές εργασίες
- Επάνω κάλυμμα με μικροδιακόπτη ασφαλείας
- Διακόπτης ασφαλείας on/off για αποφυγή τυχαίας εκκίνησης

~~279.00€~~

200.00€

SXDP16720E

- Συμπαγές και αποδοτικό
- Διάμετρος τσοκ από 3 έως 16mm
- Τρεις βραχίονες για καλύτερη μόχλευση
- Πάγκος εργασίας με κλίση 0°- 45°
- Ρυθμιζόμενο ύψος πάγκου εργασίας

~~496.00€~~

360.00€

Τύπος κινητήρα : 1-λ επαγωγικός
 Ισχύς κινητήρα : 400W - 0.4 kW
 Τάση τροφοδοσίας : 230 V - 50 Hz
 Ταχύτητα : 400±2700 m/min
 Διαδρομή τσοκ : 50 mm
 Διάμετρος τσοκ : 1.5±13 mm
 Ύψος : 597 mm
 Καθαρό βάρος : 15 kg



Τύπος κινητήρα : 1-λ επαγωγικός
 Ισχύς κινητήρα : 600W - 0.6 kW
 Τάση τροφοδοσίας : 230 V - 50 Hz
 Ταχύτητα : 420±2700 m/min
 Διαδρομή τσοκ : 60 mm
 Διάμετρος τσοκ : 3±16 mm
 Ύψος : 720 mm
 Καθαρό βάρος : 28 kg



Λείανση

ΔΙΔΥΜΟΙ ΤΡΟΧΟΙ ΠΑΓΚΟΥ

SXGB150E



Τύπος κινητήρα : 1-λ επαγωγικός
 Κατανάλωση ισχύος : 330 W - 0.33 kW
 RPM : 2980 RPM
 Τάση τροφοδοσίας : 220/240 V - 50 Hz
 Μέγεθος δίσκου λείανσης : Ø150*20*12.7 mm
 Αριθμός δίσκων λείανσης : 2
 Καθαρό βάρος : 9.0 kg

- Ισχυρός και αθόρυβος επαγωγικός κινητήρας
- Εξοπλισμένος με δύο τροχούς λείανσης / Κόκκιση 36 και 60

~~173.60€~~

125.00€

SXGBP150E



Τύπος κινητήρα : 1-λ επαγωγικός
 Κατανάλωση ισχύος : 330 W - 0.33 kW
 RPM : 2980 RPM
 Τάση τροφοδοσίας : 220/240 V - 50 Hz
 Μέγεθος δίσκου λείανσης : Ø150*20*12.7 mm [*1]
 Μέγεθος βούρτσας λείανσης : Ø150*20*16 mm [*1]
 Καθαρό βάρος : 9.0 kg

- Ισχυρός και αθόρυβος επαγωγικός κινητήρας
- Εξοπλισμένο με τροχό λείανσης και καλύβδινη βούρτσα στίλβωσης

~~229.40€~~

165.00€

SXGBL150E



Τύπος κινητήρα : 1-λ επαγωγικός
 Κατανάλωση ισχύος : 330 W - 0.33 kW
 RPM : 2980 RPM
 Τάση τροφοδοσίας : 220/240 V - 50 Hz
 Μέγεθος δίσκου λείανσης : Ø150*20*12.7 mm
 Μέγεθος μίαντα λείανσης : 50*690 mm
 Καθαρό βάρος : 9.0 kg

- Ισχυρός και αθόρυβος επαγωγικός κινητήρας
- Εξοπλισμένος με τροχό και μίαντα λείανσης

~~268.40€~~

189.00€



Υδροπλυστικές Μηχανές

ΥΔΡΟΠΛΥΣΤΙΚΕΣ ΜΗΧΑΝΕΣ ΚΡΥΟΥ ΝΕΡΟΥ

EASY START σύστημα που εξασφαλίζει ασφαλή εκκίνηση κάτω από οποιοσδήποτε ηλεκτρικές συνθήκες

TOTAL STOP διακόπτει τον κινητήρα όταν το πιστόλι είναι κλειστό εξοικονομώντας ηλεκτρική ενέργεια και νερό

KRM 1100 EXTRA

ΤΑΣΗ : 230-1
KW : 1.75
ΣΤΡΟΦΕΣ : 2800
ΠΙΕΣΗ : 125 bar
ΠΑΡΟΧΗ : 360 l/h



~~248.00€~~
169.00€



KRS 1300 EXTRA

ΤΑΣΗ : 230-1
KW : 2.35
ΣΤΡΟΦΕΣ : 2800
ΠΙΕΣΗ : 150 bar
ΠΑΡΟΧΗ : 500 l/h



~~322.40€~~
215.00€



KLS1400 EXTRA

ΤΑΣΗ : 230-1
KW : 2.1
ΣΤΡΟΦΕΣ : 2800
ΠΙΕΣΗ : 140 bar
ΠΑΡΟΧΗ : 400 l/h



~~268.40€~~
180.00€



Ισχυρός επαγωγικός κινητήρας

KLS1600 GOLD EXTRA

KW : 2.2
ΣΤΡΟΦΕΣ : 2800
ΠΙΕΣΗ : 150 bar
ΠΑΡΟΧΗ : 450 l/h

~~483.60€~~
330.00€



KLS1680 GOLD PLUS

KW : 2.3
ΣΤΡΟΦΕΣ : 2800
ΠΙΕΣΗ : 160 bar
ΠΑΡΟΧΗ : 500 l/h

~~527.00€~~
370.00€



Ισχυρός επαγωγικός κινητήρας
Μπρούτζινη κεφαλή

ΕΠΑΓΓΕΛΜΑΤΙΚΕΣ ΚΑΙ ΓΙΑ ΑΓΡΟΤΙΚΗ ΧΡΗΣΗ

PTOTRWN 6036

KW : 8.3
ΣΤΡΟΦΕΣ : 1000 - 1450
ΠΙΕΣΗ : 200 bar
ΠΑΡΟΧΗ : 1380 l/h

~~3,286.00€~~
1,450.00€

Σύζευξη σε τρακτέρ



ΥΔΡΟΠΛΥΣΤΙΚΕΣ ΜΗΧΑΝΕΣ ΖΕΣΤΟΥ-ΚΡΥΟΥ ΝΕΡΟΥ

PATRIOT 140

KW : 2.1
HP : 2.7
ΠΙΕΣΗ : 140 bar
ΠΑΡΟΧΗ : 420 l/h

~~1,860.00€~~
1,300.00€

ΜΟΝΟΦΑΣΙΚΗ

Μέγιστη θερμοκρασία νερού : 90°C
Κεφαλή αλουμινίου.
Ομαλή εκκίνηση με σύστημα EASY START.
Λειτουργία TOTAL STOP.
Δοχείο απορρυπαντικού.
Βαλβίδα ασφαλείας.
Θερμική προστασία λέβητα και μοτέρ.
Ø 210 Μεγάλες ρόδες από λάστιχο
Συνοδεύεται από : Πιστόλι, αυλό, μπέκ νερού, σωλήνα υψηλής πίεσης 8μ - R1 1/4"

Διπλός διακόπτης από κρύο σε ζεστό νερό



ΥΔΡΟΠΛΥΣΤΙΚΕΣ ΜΗΧΑΝΕΣ ΖΕΣΤΟΥ ΝΕΡΟΥ

SCOUT 150

KW : 2.7
ΣΤΡΟΦΕΣ : 2800
ΠΙΕΣΗ : 150 bar
ΠΑΡΟΧΗ : 540 l/h

~~2,666.00€~~
1,800.00€

ΜΟΝΟΦΑΣΙΚΗ

Ομαλή εκκίνηση με σύστημα EASY START.
Αμπερομετρική προστασία του κινητήρα.
Ενσωματωμένα δοχεία πετρελαίου και απορρυπαντικού.
Βαλβίδα ασφαλείας.
Συνοδεύεται από : Πιστόλι, αυλό, σωλήνα υψηλής πίεσης 8μ - R1, μπέκ νερού.



Ηλεκτρικές Σκούπες

ΓΙΑ ΣΤΑΧΤΗ

CA 18 S

ΤΑΣΗ : 230
WATT (max) : 1000
ΡΟΗ (lt/sec) : 30
ΥΠΟΠΙΕΣΗ (kPa) : 18
ΜΟΤΕΡ : 1
ΚΑΔΟΣ (lt) : 18
ΚΙΛΑ : 3.6

~~84.32€~~
58.00€

- Κατασιγασμένος κινητήρας
- Διπλή ηλεκτρική μόνωση
- Μεταλλικό δοχείο
- Υφασμάτινο φίλτρο
- Εύκαμπτος σωλήνας μετάλλου 1 m



ΥΓΡΩΝ & ΣΤΕΡΕΩΝ + ΦΥΣΗΤΗΡΑΣ

CV 20 S

ΤΑΣΗ : 220
WATT (max) : 1200
ΡΟΗ (lt/sec) : 40
ΥΠΟΠΙΕΣΗ (kPa) : 18
ΜΟΤΕΡ : 1
ΚΑΔΟΣ (lt) : 20
ΚΙΛΑ : 5

~~142.60€~~
96.00€

- Κατασιγασμένος κινητήρας
- Διπλή ηλεκτρική μόνωση
- Σύστημα αναρρόφησης με ψύξη by-pass
- Λειτουργία φυσητήρα
- Μεταλλικός κάδος
- Αναδευτήρας φίλτρου
- Καλώδιο τροφοδοσίας 4 m
- Εύκαμπτος σωλήνας 1,5 m
- Εύχρηστο στήριγμα αξεσουάρ
- Αξεσουάρ Ø35



ΥΓΡΩΝ & ΣΤΕΡΕΩΝ

CV 30 X/N

ΤΑΣΗ : 220
WATT (max) : 1600
ΡΟΗ (lt/sec) : 70
ΥΠΟΠΙΕΣΗ (kPa) : 27
ΜΟΤΕΡ : 1
ΚΑΔΟΣ (lt) : 30
ΚΙΛΑ : 7.2

~~198.40€~~
140.00€

- Κατασιγασμένος κινητήρας
- Διπλή ηλεκτρική μόνωση
- Σύστημα αναρρόφησης με ψύξη by-pass
- Κάδος από ανοξείδωτο χάλυβα
- 4 περιστρεφόμενους τροχούς
- Επαγγελματικοί γάντζοι κλεισίματος
- Τρόλεϊ ανθεκτικό στα χτυπήματα
- Με φλοτέρ για υγρά
- Καλώδιο τροφοδοσίας 4 m
- Αξεσουάρ Ø35



ΥΓΡΩΝ & ΣΤΕΡΕΩΝ & ΧΡΗΣΗ ΗΛΕΚΤΡΙΚΩΝ ΕΡΓΑΛΕΙΩΝ

CV 30 ΧΕ/Ν

ΤΑΣΗ : 220
WATT (max) : 1600
ΡΟΗ (lt/sec) : 70
ΥΠΟΠΙΕΣΗ (kPa) : 27
ΜΟΤΕΡ : 1
ΚΑΔΟΣ (lt) : 30
ΚΙΛΑ : 8.2

~~268.40€~~
175.00€

- Κατασιγασμένος κινητήρας
- Διπλή ηλεκτρική μόνωση
- Σύστημα αναρρόφησης με ψύξη by-pass
- Κάδος από ανοξείδωτο χάλυβα
- Υποδοχή ηλεκτρικών εργαλείων (2200W max)
- Μεταλλικός σωλήνας προέκτασης
- Επαγγελματικοί γάντζοι κλεισίματος
- Καλώδιο τροφοδοσίας 5 m
- Εύκαμπτος σωλήνας 4 m
- Εύχρηστο στήριγμα αξεσουάρ
- Αξεσουάρ Ø35



Λίπανση

ΑΦΡΟΠΟΙΗΤΗΣ - ΑΝΑΡΡΟΦΗΤΗΡΑΣ - ΣΥΛΛΕΚΤΗΣ ΛΑΔΙΟΥ

80560



Αιεροποιητής 50lt

~~396.80€~~
230.00€

80555



Αναρροφητήρας συλλέκτης λαδιού με γυάλα 90lt

~~589.00€~~
339.00€

80550



Συλλέκτης λαδιού αέρα 75lt

~~322.40€~~
185.00€

Εργαλεία Συνεργείου

ΚΑΘΑΡΙΣΤΙΚΑ ΕΞΑΡΤΗΜΑΤΩΝ

80486



ΧΩΡΗΤ.: 13 lit
ΔΙΑΣΤΑΣΕΙΣ : 470X360X250
ΚΙΛΑ : 6.5

~~148.80€~~
85.00€

80487



ΧΩΡΗΤ.: 75 lit
ΔΙΑΣΤΑΣΕΙΣ : 790X550X320
ΚΙΛΑ : 23

~~322.40€~~
199.00€

80488



ΧΩΡΗΤ.: 150 lit
ΔΙΑΣΤΑΣΕΙΣ : 1140X550X330
ΚΙΛΑ : 42

~~558.00€~~
315.00€

ΤΡΙΠΟΔΕΣ ΣΤΗΡΙΞΗΣ

80404

ΕΛΑΧ. ΥΨΟΣ : 300 mm
ΜΕΓ. ΥΨΟΣ : 425 mm
ΒΑΡΟΣ : 2 Kg

1.5 ton **ΜΟΝΟΙ**

~~24.96€~~
15.00€



80405

ΕΛΑΧ. ΥΨΟΣ : 345 mm
ΜΕΓ. ΥΨΟΣ : 525 mm
ΒΑΡΟΣ : 4.2 Kg

3 ton **ΜΟΝΟΙ**

~~49.60€~~
26.50€



80406

ΕΛΑΧ. ΥΨΟΣ : 390 mm
ΜΕΓ. ΥΨΟΣ : 660 mm
ΒΑΡΟΣ : 9 Kg

5 ton **ΜΟΝΟΙ**

~~142.60€~~
75.00€



80407

ΕΛΑΧ. ΥΨΟΣ : 615 mm
ΜΕΓ. ΥΨΟΣ : 975 mm
ΒΑΡΟΣ : 22.5 Kg

10 ton **ΜΟΝΟΙ**

~~272.80€~~
135.00€



Βαρύς τύπου Μεγάλης διαδρομής

ΤΡΙΠΟΔΕΣ ΣΤΗΡΙΞΗΣ ΠΤΥΣΣΟΜΕΝΟΙ

80400

ΕΛΑΧ. ΥΨΟΣ : 277 mm
ΜΕΓ. ΥΨΟΣ : 365 mm
ΒΑΡΟΣ : 3.38 Kg

ΖΕΥΓΟΣ 2 ton

~~36.58€~~
23.00€



80429

ΕΛΑΧ. ΥΨΟΣ : 285 mm
ΜΕΓ. ΥΨΟΣ : 400 mm
ΒΑΡΟΣ : 3.88 Kg

ΖΕΥΓΟΣ 3 ton

~~42.78€~~
27.00€



ΣΤΗΡΙΓΜΑ ΚΙΝΗΤΗΡΑ

80525

ΙΚΑΝΟΤΗΤΑ : 500 Kg
ΜΗΚΟΣ : 1500 mm
ΒΑΡΟΣ : 28 Kg

~~173.60€~~
95.00€



Εργαλεία Συνεργείου

ΞΑΠΛΩΣΤΡΕΣ

80454

ΔΙΑΣΤΑΣΕΙΣ : 900X400X100

~~58.90€~~
34.00€

80569

36"
ΔΙΑΣΤΑΣΕΙΣ : 950X450X90

~~51.46€~~
34.00€

80455

ΔΙΑΣΤΑΣΕΙΣ : 1010X475X130

~~75.64€~~
43.00€



80460

ΔΙΑΣΤΑΣΕΙΣ : 1025X425X105

~~76.98€~~
44.00€

80570

40"
ΔΙΑΣΤΑΣΕΙΣ : 1050X500X90

~~68.76€~~
42.00€

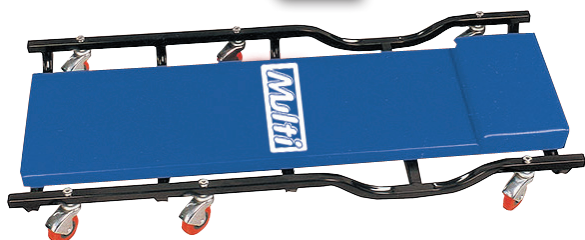

ΚΑΡΟΤΣΟΓΡΥΛΟΣ ΜΕ ΣΑΣΙ ΑΛΟΥΜΙΝΙΟΥ

80444

ΕΛΑΧ. ΥΨΟΣ : 90 mm
ΜΕΓ. ΥΨΟΣ : 355 mm
ΒΑΡΟΣ : 14.3 Kg
ΔΙΑΣΤΑΣΕΙΣ : 595X295X180mm

1.5 ton

Σύστημα γρήγορης ανύψωσης με διπλό τριστόνι

~~310.00€~~
179.00€



ΚΑΘΙΣΜΑ ΜΕ ΡΟΔΕΣ

80456

ΔΙΑΣΤΑΣΕΙΣ : 360X365X365

~~68.20€~~
35.00€



ΚΑΘΙΣΜΑ ΕΡΓΑΣΙΑΣ ΜΕ ΡΥΘΜΙΣΗ

80428

ΔΙΑΣΤΑΣΕΙΣ : 435X380X400

~~142.60€~~
83.00€

Περιοχή ανύψωσης 120 mm



ΚΑΡΟΤΣΟΓΡΥΛΟΙ ΧΑΜΗΛΟΚΟΡΜΟΙ

80447

ΕΛΑΧ. ΥΨΟΣ : 89 mm
ΜΕΓ. ΥΨΟΣ : 359 mm
ΒΑΡΟΣ : 14 Kg
ΔΙΑΣΤΑΣΕΙΣ : 556X234X140mm

2 ton

~~136.40€~~
87.00€



80443

ΕΛΑΧ. ΥΨΟΣ : 85 mm
ΜΕΓ. ΥΨΟΣ : 455 mm
ΒΑΡΟΣ : 34 Kg
ΔΙΑΣΤΑΣΕΙΣ : 640X342X174mm

2.5 ton

~~334.80€~~
199.00€



ΚΑΡΟΤΣΟΓΡΥΛΟΙ

80531

ΕΛΑΧ. ΥΨΟΣ : 130 mm
ΜΕΓ. ΥΨΟΣ : 330 mm
ΒΑΡΟΣ : 6.5 Kg
ΔΙΑΣΤΑΣΕΙΣ : 435X210X135mm

2 ton

~~74.40€~~
43.00€



80537

ΕΛΑΧ. ΥΨΟΣ : 143 mm
ΜΕΓ. ΥΨΟΣ : 475 mm
ΒΑΡΟΣ : 23 Kg
ΔΙΑΣΤΑΣΕΙΣ : 620X375X195mm

3 ton

~~210.80€~~
119.00€



Εργαλεία Συνεργείου

ΥΔΡΑΥΛΙΚΟΙ ΓΡΥΛΟΙ ΜΠΟΥΚΑΛΑΣ

ΣΕ ΒΑΛΙΤΣΑΚΙ 80430

ΑΝΥΨΩΣΗ : 80 mm
ΡΥΘΜΙΣΗ ΥΨΟΥΣ : 48 mm
ΜΕΓ. ΥΨΟΣ : 276 mm
ΕΛΑΧ. ΥΨΟΣ : 148 mm

2 ton

~~37.82€~~
23.00€

80433

ΑΝΥΨΩΣΗ : 115 mm
ΡΥΘΜΙΣΗ ΥΨΟΥΣ : 60 mm
ΜΕΓ. ΥΨΟΣ : 365 mm
ΕΛΑΧ. ΥΨΟΣ : 190 mm

8 ton

~~53.32€~~
33.00€

80435

ΑΝΥΨΩΣΗ : 125 mm
ΡΥΘΜΙΣΗ ΥΨΟΥΣ : 60 mm
ΜΕΓ. ΥΨΟΣ : 390 mm
ΕΛΑΧ. ΥΨΟΣ : 205 mm

15 ton

~~88.04€~~
48.00€

ΣΕ ΒΑΛΙΤΣΑΚΙ 80431

ΑΝΥΨΩΣΗ : 110 mm
ΡΥΘΜΙΣΗ ΥΨΟΥΣ : 60 mm
ΜΕΓ. ΥΨΟΣ : 350 mm
ΕΛΑΧ. ΥΨΟΣ : 180 mm

3 ton

~~43.40€~~
28.00€

80434

ΑΝΥΨΩΣΗ : 120 mm
ΡΥΘΜΙΣΗ ΥΨΟΥΣ : 60 mm
ΜΕΓ. ΥΨΟΣ : 380 mm
ΕΛΑΧ. ΥΨΟΣ : 200 mm

12 ton

~~65.72€~~
42.00€

80436

ΑΝΥΨΩΣΗ : 130 mm
ΡΥΘΜΙΣΗ ΥΨΟΥΣ : 60 mm
ΜΕΓ. ΥΨΟΣ : 407 mm
ΕΛΑΧ. ΥΨΟΣ : 217 mm

20 ton

~~98.52€~~
62.00€

80432

ΑΝΥΨΩΣΗ : 110 mm
ΡΥΘΜΙΣΗ ΥΨΟΥΣ : 60 mm
ΜΕΓ. ΥΨΟΣ : 355 mm
ΕΛΑΧ. ΥΨΟΣ : 185 mm

5 ton

~~45.26€~~
29.00€



ΚΑΒΑΛΕΤΑ ΔΙΠΛΗΣ ΑΣΦΑΛΕΙΑΣ



ΧΑΜΗΛΟ ΠΡΟΦΙΛ

ΚΑΣΕΤΙΝΕΣ ΕΡΓΑΛΕΙΩΝ

80401

ΙΚΑΝΟΤΗΤΑ : 2000 Kg
ΜΕΓ. ΥΨΟΣ : 265 mm
ΕΛΑΧ. ΥΨΟΣ : 417 mm



~~53.32€~~
34.00€

ΖΕΥΓΟΣ

80402

ΙΚΑΝΟΤΗΤΑ : 3000 Kg
ΜΕΓ. ΥΨΟΣ : 281 mm
ΕΛΑΧ. ΥΨΟΣ : 419 mm



~~65.72€~~
42.50€

ΖΕΥΓΟΣ

80403

ΙΚΑΝΟΤΗΤΑ : 6000 Kg
ΜΕΓ. ΥΨΟΣ : 383 mm
ΕΛΑΧ. ΥΨΟΣ : 600 mm



~~136.40€~~
74.00€

ΖΕΥΓΟΣ

80465

Σετ με 14 κλειδιά για φίλτρα λαδιού



~~97.96€~~
52.00€

ΚΑΒΑΛΕΤΑ ΓΙΑ ΚΙΝΗΤΗΡΕΣ

80524



ΙΚΑΝΟΤΗΤΑ : 680 Kg
ΔΙΑΣΤΑΣΕΙΣ : 860x280x210 mm
ΒΑΡΟΣ : 27 Kg

~~217.00€~~
119.00€

80408



ΙΚΑΝΟΤΗΤΑ : 680 Kg
ΔΙΑΣΤΑΣΕΙΣ : 860x420x160 mm
ΒΑΡΟΣ : 33 Kg

~~268.40€~~
159.00€

ΣΠΑΣΤΟ

ΚΑΒΑΛΕΤΑ ΓΙΑ ΜΟΤΟΣΙΚΛΕΤΕΣ

80481

ΙΚΑΝΟΤΗΤΑ : 100 Kg
ΤΡΟΧΟΣ : ΕΜΠΡΟΣ
ΒΑΡΟΣ : 6 Kg



~~52.70€~~
32.00€

ΣΑΣΜΑΝΟΓΡΥΛΟΙ

80520



ΔΥΝΑΤΟΤΗΤΑ : 500 Kg
ΕΛΑΧ. ΥΨΟΣ : 1120 mm
ΜΕΓ. ΥΨΟΣ : 1880 mm

~~309.80€~~
169.00€

ΜΕΤΑΦΟΡΕΑΣ ΟΧΗΜΑΤΟΣ CAR DOLLY (2τεμ.)

80533

ΙΚΑΝΟΤΗΤΑ : 450 Kg
ΔΙΑΣΤΑΣΕΙΣ : 602x385x140 mm
ΒΑΡΟΣ : 18 Kg (τεμ.)



~~155.00€~~
89.00€

ΣΤΗΡΙΓΜΑ ΧΑΡΤΙΟΥ

80425

ΔΙΑΣΤΑΣΕΙΣ : 270X240X360
ΒΑΡΟΣ : 1.5 Kg

~~37.50€~~
25.00€



80426

ΔΙΑΣΤΑΣΕΙΣ : 840X710X430
ΒΑΡΟΣ : 2.25 Kg

~~43.40€~~
26.00€



ΑΝΥΨΩΤΙΚΟ ΜΟΤΟΣΥΚΛΕΤΑΣ

80536

ΔΥΝΑΤΟΤΗΤΑ ΑΝΥΨΩΣΗΣ : 680 Kg
ΕΥΡΟΣ ΑΝΥΨΩΣΗΣ : 120 - 387 mm
ΔΙΑΣΤΑΣΕΙΣ : 800x360x915 mm
ΒΑΡΟΣ : 28 Kg

~~272.80€~~
155.00€



ΓΕΡΑΝΑΚΙΑ ΣΠΑΣΤΑ

80521

ΔΥΝΑΤΟΤΗΤΑ ΑΝΥΨΩΣΗΣ : 1000 Kg
ΕΥΡΟΣ ΑΝΥΨΩΣΗΣ : 2200 mm

A : 1435
B : 1130
C : 790
D : 960
ΒΑΡΟΣ : 65 Kg

~~458.80€~~
259.00€

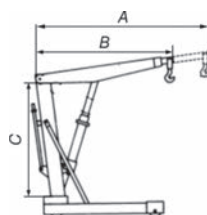

80522

ΔΥΝΑΤΟΤΗΤΑ ΑΝΥΨΩΣΗΣ : 2000 Kg
ΕΥΡΟΣ ΑΝΥΨΩΣΗΣ : 2380 mm

~~483.60€~~
289.00€

A : 1550
B : 1570
C : 800
D : 975
Kg : 68 Kg



ΠΑΛΕΤΟΦΟΡΑ ΥΔΡΑΥΛΙΚΑ

80496

ΦΑΡΔΟΣ : 550 mm
ΜΗΚΟΣ ΠΟΔΙΟΥ : 1100 mm

2,5
ton

Κατάλληλα για κοινή ευρωπαϊκά (EURO Pallet)

~~744.00€~~
449.00€

80449

ΦΑΡΔΟΣ : 550 mm
ΜΗΚΟΣ ΠΟΔΙΟΥ : 1100 mm

3
ton

~~961.00€~~
555.00€



ΠΕΡΟΝΟΦΟΡΟ ΧΕΙΡΟΣ

80451

ΦΑΡΔΟΣ : 330 - 740 mm
ΑΝΥΨΩΣΗ : 1600 mm
ΕΛΑΧ. ΥΨΟΣ : 85 mm
ΑΝΟΙΓΜΑ ΠΟΔΙΩΝ : 490 mm
ΔΙΑΣΤΑΣΕΙΣ : 1600x760x2030
ΒΑΡΟΣ : 270 Kg

2
ton

~~2,418.00€~~
1,350.00€



Εργαλεία Συνεργείου

ΠΡΕΣΣΕΣ

80415

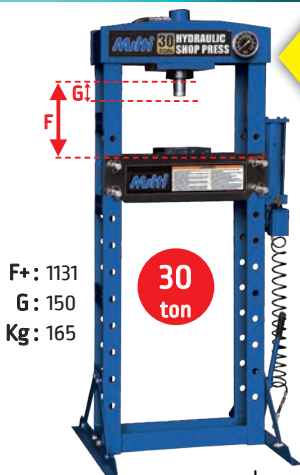

~~2,046.00€~~
1,100.00€

HEAVY DUTY
Βαρέος τύπου

Με πνευματικό
ή χειροκίνητο
χειριστήριο

F+: 1131
G: 150
Kg: 165

30
ton

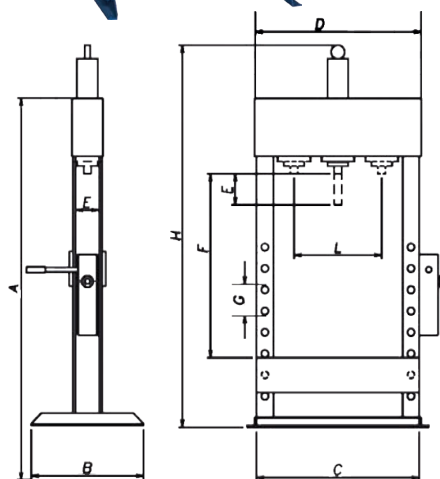

ΠΡΕΣΣΕΣ ΦΑΝΟΠΟΙΪΑΣ ΣΕ ΒΑΛΙΤΣΑΚΙ

80534



~~279.00€~~
155.00€

ΕΜΒΟΛΟ : 125 mm
MIN : 270 mm
MAX : 395 mm
ΒΑΡΟΣ : 17 Kg

4
ton

80535



~~347.20€~~
205.00€

ΕΜΒΟΛΟ : 135 mm
MIN : 358 mm
MAX : 493 mm
ΒΑΡΟΣ : 30 Kg

10
ton

80526



~~806.00€~~
379.00€

10
ton

80527



~~806.00€~~
459.00€

20
ton

80539

HEAVY DUTY
Βαρέος τύπου

~~899.00€~~
519.00€



20
ton

80540

HEAVY DUTY
Βαρέος τύπου

~~1,426.00€~~
799.00€



30
ton

80541

Πνευματική

~~1,612.00€~~
899.00€

30
ton

80542

HEAVY DUTY
Βαρέος τύπου

~~2,542.00€~~
1,400.00€



40
ton

80543

HEAVY DUTY
Βαρέος τύπου

~~2,728.00€~~
1,500.00€



50
ton

ΚΩΔΙΚΟΣ	A(mm)	B(mm)	C(mm)	D(mm)	E(mm)	F(mm)	G(mm)	H(mm)	ΔΙΑΔΡΟΜΗ ΕΜΒΟΛΟΥ(mm)	ΕΥΡΟΣ ΕΡΓΑΣΙΑΣ (mm)	Kg
80526	1300	560	635	560	130	900	110	1590	135	90-858	70
80527	1570	560	690	600	83	1100	145	1860	145	90-1035	90
80539	1570	560	690	600	83	1100	145	1860	145	90-1035	90
80540	1760	750	700	520	140	1050	160	720	150	130-820	150
80541	1760	750	700	520	140	1050	160	720	150	130-820	150
80542	1720	1000	700	695	170	860	185	990	235	100-885	220
80543	1720	1000	700	695	170	860	185	990	235	100-885	235

ΦΟΡΤΙΣΤΕΣ ΑΥΤΟΜΑΤΟΙ

Για όλους τους τύπους μπαταριών μολύβδου οξέος - Πλήρης αυτόματη φόρτιση 8 βημάτων

IDCMAX5

Ισχύς : 60W
Τάση : 6/12V
Ρεύμα φόρτισης : 6VDC, 1A
12VDC, 1A/4A

~~54.56€~~
29.00€

IDCMAX15

Ισχύς : 280W
Τάση : 6/12V
Ρεύμα φόρτισης : 12VDC, 2A/5A/10A
15A BOOST

~~138.20€~~
69.00€

IDCMAX22

Ισχύς : 350W
Τάση : 12/24V
Ρεύμα φόρτισης : 12VDC, 2/4/6/8/10/15/20A
24VDC, 3.5/7.5A
20A BOOST

~~167.40€~~
89.00€



ΦΟΡΤΙΣΤΕΣ ΜΠΑΤΑΡΙΑΣ 230V - 1

FAST MAX 15

WATT : 300
VOLT : 12/24
A : 8

~~86.80€~~
53.00€

Για μπαταρίες 18 - 120 Ah

FAST MAX 30

WATT : 480
VOLT : 12/24
A : 17

~~111.60€~~
69.00€

Για μπαταρίες 30 - 200 Ah



FAST MAX 50

WATT : 960
VOLT : 12/24
A : 40

~~155.00€~~
89.00€



ΦΟΡΤΙΣΗ - ΕΚΚΙΝΗΣΗ

VELOX MAX 430

WATT : 760
VOLT : 12/24
ΦΟΡΤΙΣΗ A : 45
ΕΚΚΙΝΗΣΗ A : 260

~~248.00€~~
150.00€

VELOX MAX 730

WATT : 1500
VOLT : 12/24
ΦΟΡΤΙΣΗ A : 90
ΕΚΚΙΝΗΣΗ A : 500

~~318.00€~~
185.00€



CEMONT

Air Liquide

ΕΠΑΓΓΕΛΜΑΤΙΚΟΙ ΦΟΡΤΙΣΤΕΣ ΕΚΚΙΝΗΤΕΣ ΜΠΑΤΑΡΙΩΝ ΜΟΝΟΦΑΣΙΚΟΙ ΜΕ ΜΙΚΡΟΠΕΞΕΡΓΑΣΤΗ

CYBER 600

KW : 4
VOLT : 6/12/24
ΦΟΡΤΙΣΗ (12V) : 32A
ΕΚΚΙΝΗΣΗ (12V) : 200A
ΕΚΚΙΝΗΣΗ (24V) : 150A
Για μπαταρίες έως 300 Ah

~~1,364.00€~~
769.00€



deca

ΦΟΡΤΙΣΗ - ΤΑΧΕΙΑ ΦΟΡΤΙΣΗ - ΕΚΚΙΝΗΣΗ

- ▶ Για φόρτιση μπαταριών οξέως - μολύβδου ▶ Τάση φόρτισης 12V και 24V
- ▶ Ρύθμιση ρεύματος φόρτισης ▶ Προστασία από υπερφόρτιση ▶ Προστασία από ανάστροφη τοποθέτηση ακροδεκτών και βραχυκυκλώματος ακροδεκτών ▶ Καλώδιο τροφοδοσίας 2m με φρις Schuko (για μονοφασικά)

CLASS B 1350

VOLT : 400-3
KW ΦΟΡΤ. : 2.5
KW ΕΚΙΝ. : 20
VOLT : 12/24
ΦΟΡΤΙΣΗ A(12V) : 100
ΕΚΚΙΝΗΣΗ A(0V) : 1350

~~2,356.00€~~
1,400.00€

12-24V
min 35Ah ▶ MAX 1300Ah



Με 4 θέσεις φόρτισης

Εκκίνηση με τηλεχειριστήριο



Εργαλεία Συνεργείου

ΕΚΚΙΝΗΤΕΣ ΚΑΙ POWER BANK

Προστασία από ανάστροφη πολικότητα, βραχυκύκλωμα και χαμηλή τάση, από σπινθήρες παρά ότι είναι αντισπινθηρικά εργαλεία

PPSMAX 400

Έξοδος: 5V/1A, 5V/2A
Έξοδος 12V: 10 A max
Χωρητικότητα μπαταρίας: 8000 mAh
Τάση εισόδου: 15 V/1 A
Ρεύμα εκκίνησης: 200 A
Max. Ρεύμα εκκιν.: 400 A
Βάρος: 0.9 kg



Κατάλληλο για βενζινοκινητήρες μέχρι 3.0 L

Περιλαμβάνουν: Ένδειξη στάθμης, φωτισμό LED, καλώδια φόρτισης συσκευών

~~142.60€~~
72.00€

PPSMAX 500

Έξοδος: 5V/2A
Έξοδος 12V: 10 A max
Έξοδος 16V: 2A για λάμπες
Έξοδος 19V: 3,5A για λάμπες
Χωρητικότητα μπαταρίας: 12000 mAh
Τάση εισόδου: 15 V/1 A
Ρεύμα εκκίνησης: 300 A
Max. Ρεύμα εκκιν.: 500 A
Βάρος: 1.2 kg



Κατάλληλο για βενζινοκινητήρες μέχρι 4.0 L



~~186.00€~~
94.00€

PPSMAX 600

Έξοδος: 5V/1A, 5V/2A
Έξοδος 12V: 10 A max
Έξοδος 19V: 3,5A για λάμπες
Χωρητικότητα μπαταρίας: 18000 mAh
Τάση εισόδου: 15 V/1 A
Ρεύμα εκκίνησης: 350 A
Max. Ρεύμα εκκιν.: 600 A
Βάρος: 1.45 kg



Κατάλληλο για βενζινοκινητήρες μέχρι 6.0 L, για πετρελαιοκινητήρες 5.0L

~~235.60€~~
119.00€

ΕΠΑΝΑΦΟΡΤΙΖΟΜΕΝΟΙ ΕΚΚΙΝΗΤΕΣ



PPS 16

Είσοδος: 12V DC 1.2A
Έξοδος: 12V DC
Χωρητικότητα: 15Ah
Ρεύμα κορυφής: 1600A

~~372.00€~~
260.00€



PPS 50

Είσοδος: 12V DC 3A
Έξοδος: 12/24V DC
Χωρητικότητα: 2x22Ah
Ρεύμα κορυφής: 5000/2500A

~~1,302.00€~~
925.00€



ΕΠΑΓΓΕΛΜΑΤΙΚΟΙ ΦΟΡΤΙΣΤΕΣ ΜΠΑΤΑΡΙΑΣ ΚΑΙ ΣΤΑΘΕΡΟΠΟΙΗΜΕΝΗ ΠΑΡΟΧΗ ΡΕΥΜΑΤΟΣ ΕΛΕΓΧΟΜΕΝΗ ΑΠΟ ΜΙΚΡΟΠΕΞΕΡΓΑΣΤΗ

Κατάλληλοι για τη φόρτιση μπαταριών μολύβδου: WET με και χωρίς συντήρηση, AGM, GEL και μπαταρίες ιόντων λιθίου (LiFePO4).

LIFE 30

VOLT: 230-1
WATT: 600
A: 30
Ah min/max: 2/600

~~1,023.00€~~
550.00€



LIFE 120

VOLT: 230-1
WATT: 600
A: 30
Ah min/max: 2/600

~~1,612.00€~~
800.00€



Γεννήτριες

ΒΕΝΖΙΝΟΚΙΝΗΤΕΣ ΓΕΝΝΗΤΡΙΕΣ

GS 3007 MV

- Περιέλιξη χαλκού
- AVR Σταθεροποιητής τάσης



~~558.00€~~
315.00€

GS 6515 EV

- Περιέλιξη χαλκού
- AVR Σταθεροποιητής τάσης
- Εκκίνηση με ηλεκτρική μίζα



~~1,302.00€~~
725.00€



- Συνεχής παροχή σταθερού ρεύματος.
- Σύστημα αυτόματης διακοπής σε έλλειψη λαδιού.
- Ασφάλεια υπερφόρτωσης. - Βολτόμετρο.

ΚΩΔΙΚΟΣ	GS 3007 MV	GS 6515 EV
ΙΣΧΥΣ Η/Ζ max	3.0KW	6.5KW
ΣΥΝΕΧΕΣ ΡΕΥΜΑ DC	12V/8.3A	12V/8.3A
ΜΕΓΙΣΤΗ ΙΣΧΥΣ (HP)	7	15
ΡΕΥΜΑΤΟΔΟΤΕΣ Α.Σ.	230V EURO SC	230V EURO SC
ΚΥΒΙΣΜΟΣ [cm ³]	208	420
ΧΩΡ. ΔΟΧΕΙΟΥ [lt]	11	23
ΒΑΡΟΣ [kg]	26	45

Παραδίδεται με κλειδιά, μπαταρία, λαβές μεταφοράς και ρόδες

Κινητήρες

ΒΕΝΖΙΝΟΚΙΝΗΤΗΡΕΣ

ΚΙΝΗΤΗΡΑΣ (OHV) : Αερόψυκτος 4χρονος

- Σχεδίαση OHV που αυξάνει την απόδοση της καύσης
- Εύκολη εκκίνηση με κορδόνι και εργονομική μαλακή λαβή
- Υψηλής ποιότητας υλικά που εξασφαλίζουν αξιόπιστη και μακρόχρονη χρήση
- Χαμηλή κατανάλωση καυσίμου και λαδιού

GE 7 MV



~~241.80€~~
125.00€



GE 15 EV



~~651.00€~~
360.00€



ΚΩΔΙΚΟΣ	GE 7 MV	GE 15 EV
ΙΣΧΥΣ max [Kw/3600 R.P.M.]	4.35	10
ΚΥΒΙΣΜΟΣ [cm ³]	208	458
ΧΩΡ. ΔΟΧΕΙΟΥ ΒΕΝΖΙΝΗΣ [lt]	3.2	6.5
ΧΩΡΗΤΙΚΟΤΗΤΑ ΛΑΔΙΟΥ [lt]	0.6	5
ΚΑΘΑΡΟ ΒΑΡΟΣ [kg]	13.5	36
ΑΞΟΝΑΣ [mm]	70x55	92x69

Αντλίες

ΒΕΝΖΙΝΟΚΙΝΗΤΕΣ ΦΥΓΟΚΕΝΤΡΙΚΕΣ ΑΝΤΛΙΕΣ

GP 730 V

~~322.40€~~
189.00€

GP 760 V

~~334.80€~~
205.00€



- Αυτόματης αναρρόφησης
- Τετράχρονος κινητήρας OHV αερόψυκτος

ΚΩΔΙΚΟΣ	GP 730 V	GP 760 V
ΙΣΧΥΣ ΚΙΝΗΤΗΡΑ [Kw]	4.2	4.2
ΣΤΟΜΙΟ ΑΝΤΛΙΑΣ	50	80
ΜΑΝΟΜΕΤΡΙΚΟ max.[m]	30	30
ΠΑΡΟΧΗ max.[m ³ /h]	30	60
ΒΑΡΟΣ [kg]	20	22

Αντλίες

ΒΕΝΖΙΝΟΚΙΝΗΤΕΣ ΦΥΓΟΚΕΝΤΡΙΚΕΣ ΑΝΤΛΙΕΣ

GP 13100



~~868.00€~~
475.00€

- Αυτόματης αναρρόφησης
- Τετράχρονος κινητήρας OHV αερόψυκτος
- Σκελετός για πλήρη προστασία και αντικραδασμικές βάσεις

ΚΩΔΙΚΟΣ	GP 13100
ΙΣΧΥΣ ΚΙΝΗΤΗΡΑ [Kw]	9.6
ΔΟΧΕΙΟ ΚΑΥΣΙΜΟΥ [lt]	6.5
ΚΑΤΑΝΑΛΩΣΗ ΚΑΥΣΙΜΟΥ	325g/KW.h
ΣΤΟΜΙΟ ΑΝΤΛΙΑΣ	4"
ΜΑΝΟΜΕΤΡΙΚΟ max.[m]	20
ΠΑΡΟΧΗ max.[m ³ /h]	100
ΥΨΟΣ ΑΝΑΡΡΟΦΗΣΗΣ max.[m]	7
ΔΙΑΣΤΑΣΕΙΣ [ΜxΠxΥ] [mm]	640x465x525
ΒΑΡΟΣ [kg]	44

ΚΑΘΑΡΟΥ

SPC 400C

~~76.84€~~
42.50€



SPC 750C

~~84.75€~~
47.00€

ΥΠΟΒΡΥΧΙΕΣ ΑΝΤΛΙΕΣ ΝΕΡΟΥ

SPD 400C

~~77.97€~~
42.50€



SPD 750C

~~96.05€~~
53.00€

ΑΚΑΘΑΡΤΟΥ

SPD 1100C

~~118.74€~~
61.00€



Με περιέλιξη χαλκού

Με περιέλιξη χαλκού

Οι αντλίες καθαρού νερού διαθέτουν λεπτή βάση ώστε να έχουν ικανότητα αναρρόφησης έως 2mm.

ΚΩΔΙΚΟΣ	SPC 400C	SPC 750C	SPD 400C	SPD 750C	SPD 1100C
ΙΣΧΥΣ	400W	750W	450W	750W	1100W
ΒΥΘΙΣΗ ΑΝΤΛ. max.[m]	7 m	10 m	7 m	7 m	7 m
ΣΤΟΜΙΟ	1" G 1 1/4" G 1 1/2" G	1" G 1 1/4" G 1 1/2" G	1" G 1 1/4" G	1" G 1 1/4" G 1 1/2" G	1" G 1 1/4" G 1 1/2" G
ΜΑΝΟΜ. max.[m]	5	5	5	8	9.5
ΠΑΡΟΧΗ max.[l/h]	8000	13000	7500	13000	15000
ΣΩΜΑΤΙΔΙΑ max.	5mm	5mm	35mm	35mm	35mm

ΚΑΘΑΡΟΥ

SPC 900INC

~~141.25€~~
76.00€



Με περιέλιξη χαλκού

ΥΠΟΒΡΥΧΙΕΣ ΑΝΤΛΙΕΣ INOX

SPD 750INC

~~118.65€~~
65.00€



Με περιέλιξη χαλκού

ΚΩΔΙΚΟΣ	SPC 900INC	SPD 750INC
ΙΣΧΥΣ	900W	750W
ΒΥΘΙΣΗ ΑΝΤΛ. max.[m]	7 m	7 m
ΣΤΟΜΙΟ	1" G-1 1/4" G-1 1/2" G	1" G-1 1/4" G-1 1/2" G
ΜΑΝΟΜ. max.[m]	9	8
ΠΑΡΟΧΗ max.[l/h]	13000	12500
ΣΩΜΑΤΙΔΙΑ max.	5mm	35mm

ΥΠΟΒΡΥΧΙΑ ΠΗΓΑΔΙΩΝ

SP 800



~~161.20€~~

80.00€

ΚΩΔΙΚΟΣ	SP 800	JET GP 800
ΙΣΧΥΣ	800W	800W
ΥΨΟΣ ΑΝΑΡΡΟΦ. max.(m)	-	8
ΣΤΟΜΙΟ	1.1/4"-1.1/4"	1"
ΜΑΝΟΜΕΤΡΙΚΟ max.(m)	30	38
ΠΑΡΟΧΗ max.(l/h)	5500	3200
ΣΩΜΑΤΙΔΙΑ max.	0.5mm	

JET ΑΥΤΟΜΑΤΗΣ ΑΝΑΡΡΟΦΗΣΗΣ

JET GP 800



~~136.40€~~

60.00€

Με διακόπτη ηλεκτρονικού ελέγχου πίεσης.
Η κεφαλή της διαθέτει ενσωματωμένο φίλτρο νερού και αντιπίστροφη βαλβίδα.
Ο διακόπτης προστατεύει επίσης την αντλία σε περίπτωση που δεν υπάρχει νερό.

Όλες οι αντλίες διαθέτουν :

- Μαντεμένιο σώμα και βάση
- Μπρούντζινη φτερωτή (Impeller)
- Ανοξειδωτο άξονα
- Χάλκινη περιέλιξη μοτέρ

JET ΑΥΤΟΜΑΤΗΣ

ΑΝΑΡΡΟΦΗΣΗΣ ΜΑΝΤΕΜΕΝΙΕΣ

JET 750A

Κατάλληλες για την μεταφορά καθαρού νερού, άντληση νερού από πηγάδι, αύξηση πίεσης σε τρεχούμενο νερό κ.λπ.

~~158.20€~~

89.00€

ΠΕΡΙΦΕΡΕΙΑΚΕΣ

VP 370

Κατάλληλες για την μεταφορά καθαρού νερού για οικιακή χρήση, μικρά συστήματα κλιματισμού κ.λπ.

~~76.84€~~

39.00€

ΦΥΓΟΚΕΝΤΡΙΚΕΣ

CP 1100

Κατάλληλες τόσο για βιομηχανικές, όσο και αστικές εφαρμογές : Αύξηση πίεσης σε υψηλά κτίρια και εγκαταστάσεις πυρόσβεσης, αρδευτικά κήπου, μεταφορά νερού σε μεγάλες αποστάσεις κλπ.

~~259.90€~~

128.00€

JET 1100A



~~175.15€~~

89.00€

VP 750

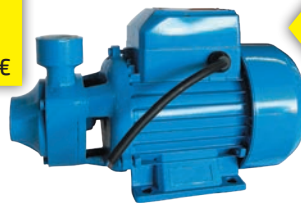

~~118.65€~~

59.00€

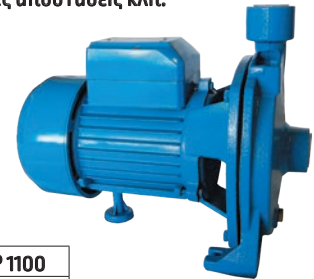

ΚΩΔΙΚΟΣ	JET 750A	JET 1100A	VP 370	VP 750	CP 1100
ΙΣΧΥΣ	750W	1100W	370W	750W	1100W
ΣΤΟΜΙΟ	1"	1"	1"	1"	1"
ΜΑΝΟΜ. max.(m)	43	55	35	50	35
ΠΑΡΟΧΗ max.(l/h)	3600	3600	2100	3600	7800

ΠΙΕΣΤΙΚΟ ΣΥΓΚΡΟΤΗΜΑ

ΑΥJET 24

Για την επαρκή παροχή πίεσης του νερού σε όλες τις οικιακές εφαρμογές

~~226.00€~~

125.00€

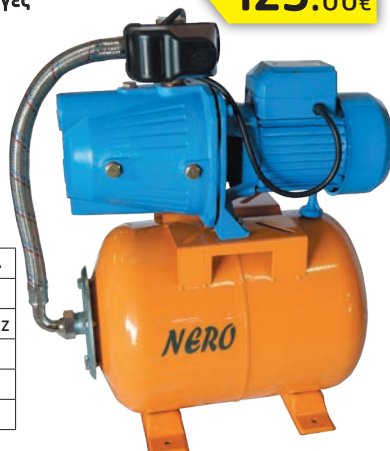

ΚΩΔΙΚΟΣ	ΑΥJET 24
ΙΣΧΥΣ	750W
ΤΑΣΗ/ΣΥΧΝΟΤΗΤΑ	230V/50Hz
ΔΟΧΕΙΟ	24 lt
ΣΤΟΜΙΟ ΑΝΤΛΙΑΣ	1"
ΜΑΝ/ΤΡΙΚΟ max.(m)	43

JET ΑΥΤΟΜΑΤΗΣ ΑΝΑΡΡΟΦΗΣΗΣ ΙΝΟΧ

JET 750AIN

Κατάλληλες για την μεταφορά καθαρού νερού, άντληση νερού από πηγάδι, αύξηση πίεσης σε τρεχούμενο νερό κ.λπ.

~~163.85€~~

93.00€

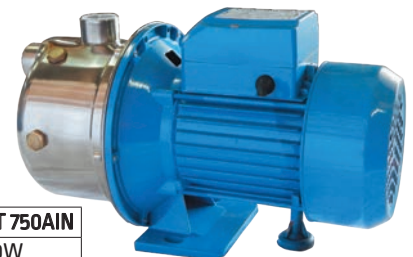

ΚΩΔΙΚΟΣ	JET 750AIN
ΙΣΧΥΣ	750W
ΥΨΟΣ ΑΝΑΡΡΟΦ. max.(m)	9
ΣΤΟΜΙΟ	1"
ΜΑΝΟΜΕΤΡΙΚΟ max.(m)	43
ΠΑΡΟΧΗ max.(l/h)	3600

Κήπος

ΒΕΝΖΙΝΟΚΙΝΗΤΑ ΘΑΜΝΟΚΟΠΤΙΚΑ

GUK-52

~~203.40€~~
105.00€

GUK-62 AV

~~271.20€~~
149.00€



ΚΙΝΗΤΗΡΑΣ : Δίχρονος μονοκύλινδρος, αερόψυκτος

ΑΝΤΙΚΡΑΔΑΣΜΙΚΟ



GUK-52	GUK-62 AV
ΚΥΒΙΣΜΟΣ : 52cc	62cc
ΙΣΧΥΣ : 2HP / 1.45KW	3HP / 2.2KW
ΧΩΡΗΤ. ΔΟΧΕΙΟΥ ΚΑΥΣΙΜΩΝ : 1.2lt	1.2lt
ΔΙΑΜΕΤΡΟΣ ΣΩΛΗΝΑ : Ø26mm	Ø28mm
ΒΑΡΟΣ : 7.5Kg	10.5Kg

- Μεταλλικός δίσκος 3 δοντιών, πλάτος κοπής 25,5cm
- Κεφαλή μεσινέζας, πλάτος κοπής 46cm
- Εργονομική χειρολαβή
- Επαγγελματικός ιμάντας ώμων

ΒΕΝΖΙΝΟΚΙΝΗΤΑ ΚΟΝΤΑΡΟΠΡΙΟΝΑ

GAK-02510

~~188.80€~~
109.00€

GAK-02510S

~~259.90€~~
139.00€



Ρυθμιζόμενη σε κλίση κεφαλή 0°-90°



GAK-02510	GAK-02510S
ΚΥΒΙΣΜΟΣ : 25.4cc	25.4cc
ΙΣΧΥΣ : 1,2HP / 0.9KW	1,2HP / 0.9KW
ΧΩΡΗΤ. ΔΟΧΕΙΟΥ ΚΑΥΣΙΜΩΝ : 600ml	600ml
ΜΗΚΟΣ ΛΑΜΑΣ : 25mm	25mm
ΜΗΚΟΣ ΣΩΛΗΝΑ : 1500mm	1500mm (σπαστό) +750mm (προέκταση)
ΣΤΡΟΦΕΣ ΚΙΝΗΤΗΡΑ : 7500rpm	7500rpm
ΔΙΑΜΕΤΡΟΣ ΣΩΛΗΝΑ : Ø26mm	Ø26mm
ΒΑΡΟΣ : 6.8Kg	6.8Kg

ΒΕΝΖΙΝΟΚΙΝΗΤΟ ΠΟΛΥΜΗΧΑΝΗΜΑ

GPM-02541

OREGON GPM-5241

GPM-05251

OREGON GPM-5251

ΚΥΒΙΣΜΟΣ : 25.4cc
ΙΣΧΥΣ : 1,2HP / 0.7KW

ΚΥΒΙΣΜΟΣ : 52cc
ΙΣΧΥΣ : 2HP / 1.45KW

ΚΥΒΙΣΜΟΣ : 52cc
ΙΣΧΥΣ : 2HP / 1.45KW

ΚΥΒΙΣΜΟΣ : 52cc
ΙΣΧΥΣ : 2HP / 1.45KW

4 σε 1

~~271.20€~~
139.00€

4 σε 1

~~327.70€~~
149.00€

5 σε 1

~~339.00€~~
179.00€

5 σε 1

~~361.60€~~
189.00€

ΚΙΝΗΤΗΡΑΣ : Δίχρονος μονοκύλινδρος, αερόψυκτος

- Μεταλλικός δίσκος 3 δοντιών, πλάτος κοπής 25,5cm
- Κεφαλή μεσινέζας, πλάτος κοπής 46cm
- Αλυσοπρίονο Λάμα/Αλυσίδα 10", Βήμα/τύπος αλυσίδας: 3/8" Πάχος αλυσίδας: 0,050", Σύνδεσμοι: 39τμ
- Μπορντουροφάλιδο (GPM-05251 - GPM-5251) μήκος 40cm, μέγιστη διάμετρος κοπής 2cm
- Επαγγελματικός ιμάντας ώμων
- Βάρος κινητήρα : 2.45Kg
- Βάρος μπορντουροφάλιδου : 2.22Kg
- Βάρος αλυσοπρίονου : 1.53Kg
- Βάρος θαμνοκοπτικού : 1.74Kg
- Μέγιστο ύψος με αλυσοπρίονο : 3,20m



ΧΩΡΗΤ. ΔΟΧΕΙΟΥ ΚΑΥΣΙΜΩΝ : 1.2lt
ΔΙΑΜΕΤΡΟΣ ΣΩΛΗΝΑ : Ø26mm
ΒΑΡΟΣ : 7.65Kg

1. Προέκταση αλουμινίου
2. Κεφαλή μεσινέζας
3. Μεταλλικός δίσκος
4. Αλυσοπρίονο
5. Μπορντουροφάλιδο (GPM-05251 - GPM-5251)

ΤΡΟΧΗΛΑΤΑ ΘΑΜΝΟΚΟΠΤΙΚΑ

GUK-W-52

ΚΙΝΗΤΗΡΑΣ : Δίχρονος μονοκύλινδρος, αερόψυκτος
ΚΥΒΙΣΜΟΣ : 52cc
ΙΣΧΥΣ : 2,0HP / 1.45KW

ΔΙΑΜΕΤΡΟΣ ΡΟΔΑΣ : 30cm
ΔΙΑΜΕΤΡΟΣ ΣΩΛΗΝΑ : 26mm
ΧΩΡ/ΤΗΤΑ ΔΟΧΕΙΟΥ ΚΑΥΣΙΜΟΥ : 1,200ml
ΔΙΑΣΤΑΣΕΙΣ : 54x51x34cm
ΒΑΡΟΣ : 12Kg

Κεφαλή μεσινέζας, πλάτος κοπής 46cm
Μεταλλικός δίσκος 3 δοντιών, πλάτος κοπής 25,5cm



~~231.65€~~

129.00€



ΒΕΝΖΙΝΟΚΙΝΗΤΟ ΨΑΛΙΔΙ ΜΠΟΡΝΤΟΥΡΑΣ

GCM-260

Μήκος λάμας : 60cm
Πάχος κοπής : 20mm
Διακόπτης
Εκκίνηση με ντίζα
Προφυλακτήρας χειρών
Περιστροφική χειρολαβή 180°

ΚΥΒΙΣΜΟΣ : 25.4cc
ΙΣΧΥΣ : 1.2HP / 0.9KW
ΧΩΡΗΤ. ΔΟΧΕΙΟΥ ΚΑΥΣΙΜΩΝ : 0.5lt
ΒΑΡΟΣ : 7.3Kg



~~242.95€~~

123.00€



ΒΕΝΖΙΝΟΚΙΝΗΤΟ ΓΕΩΤΡΥΠΑΝΟ - ΤΡΙΒΕΛΑ

GTR-52

ΚΙΝΗΤΗΡΑΣ : Δίχρονος μονοκύλινδρος, αερόψυκτος
Στροφές : 240rpm
Καύσιμο : Βενζινόλαδο 1:25
Δυνατότητα τρυπήματος : 100/150/200mm
ΚΥΒΙΣΜΟΣ : 52cc
ΙΣΧΥΣ : 2HP / 1.45KW
ΧΩΡΗΤ. ΔΟΧΕΙΟΥ ΚΑΥΣΙΜΩΝ : 1.2lt
ΒΑΡΟΣ : 10.2Kg



Παραδίδεται με αρίδα Ø40mm

~~271.20€~~

130.00€



ΒΕΝΖΙΝΟΚΙΝΗΤΑ ΑΛΥΣΟΠΡΙΟΝΑ ΚΛΑΔΕΥΤΙΚΑ

GAP-2510

ΚΥΒΙΣΜΟΣ : 25.4cc
ΙΣΧΥΣ : 1.2HP / 0.9KW
ΜΗΚΟΣ ΛΑΜΑΣ (cm) : 25
ΣΤΡΟΦΕΣ ΚΙΝΗΤΗΡΑ : 7500rpm
ΧΩΡΗΤ. ΔΟΧΕΙΟΥ ΚΑΥΣΙΜΩΝ : 230ml
ΒΑΡΟΣ : 3.5Kg

ΚΑΡΜΠΥΡΑΤΕΡ



Λάμα & Καθένα OREGON 25,4 cm



~~228.35€~~

115.00€



GAP-02510

25.4cc
1.2HP / 0.9KW
25
7500rpm
230ml
3.5Kg

ΚΙΝΗΤΗΡΑΣ : Δίχρονος μονοκύλινδρος, αερόψυκτος



Λάμα & Καθένα GARDY

~~158.20€~~

89.00€



ΒΕΝΖΙΝΟΚΙΝΗΤΑ ΑΛΥΣΟΠΡΙΟΝΑ

GAP-4116

ΚΥΒΙΣΜΟΣ : 41cc
ΙΣΧΥΣ : 2,0HP / 1.5KW
ΜΗΚΟΣ ΛΑΜΑΣ (cm) : 40.6
ΣΤΡΟΦΕΣ ΚΙΝΗΤΗΡΑ : 7500rpm
ΧΩΡΗΤ. ΔΟΧΕΙΟΥ ΚΑΥΣΙΜΩΝ : 550ml
ΒΑΡΟΣ : 6.7Kg

GAP-04116

41cc
2,0HP / 1.5KW
40.6
7500rpm
550ml
6.7Kg

Λάμα & Καθένα GARDY



~~237.30€~~

126.00€



GAP-5220

ΚΥΒΙΣΜΟΣ : 52cc
ΙΣΧΥΣ : 2.7HP / 2.0KW
ΜΗΚΟΣ ΛΑΜΑΣ (cm) : 50.8
ΣΤΡΟΦΕΣ ΚΙΝΗΤΗΡΑ : 7500rpm
ΧΩΡΗΤ. ΔΟΧΕΙΟΥ ΚΑΥΣΙΜΩΝ : 550ml
ΒΑΡΟΣ : 6.7Kg

ΚΑΡΜΠΥΡΑΤΕΡ



Λάμα & Καθένα OREGON 50,8 cm



~~248.69€~~

129.00€

GAP-05220

52cc
2.7HP / 2.0KW
50.8
7500rpm
550ml
6.7Kg

Λάμα & Καθένα GARDY



~~152.55€~~

89.00€



Κήπος

ΨΕΚΑΣΤΙΚΑ

GPS-05

ΧΩΡΗΤ. ΔΟΧΕΙΟΥ : 5lit
ΠΙΕΣΗ : 2.5Bar



Ψεκαστήρας προπίεσης χειρός

~~18.19€~~
10.90€

GPS-08

ΧΩΡΗΤ. ΔΟΧΕΙΟΥ : 8lit
ΠΙΕΣΗ : 1.5-4Bar



~~22.60€~~
12.90€

Ψεκαστήρας προπίεσης χειρός

GPS-16

ΧΩΡΗΤ. ΔΟΧΕΙΟΥ : 16lit
ΠΙΕΣΗ : 2-4Bar



~~41.25€~~
17.90€

GBLS-16

ΧΩΡΗΤ. ΔΟΧΕΙΟΥ : 16lit
ΠΙΕΣΗ : 4Bar
ΔΙΑΣΤΑΣΕΙΣ : 40x18x55
ΒΑΡΟΣ : 7Kg



~~129.95€~~
69.00€

Με επαναφορτιζόμενες
μπαταρίες λιθίου
ΑΥΤΟΝΟΜΙΑ : 3h

ΦΟΡΤΙΣΤΗΣ :
Είσοδος AC 230V
Έξοδος DC 12 - 2A

GBNS-16

ΧΩΡΗΤ. ΔΟΧΕΙΟΥ : 16lit
ΠΙΕΣΗ : 4Bar
ΔΙΑΣΤΑΣΕΙΣ : 38x18x49
ΒΑΡΟΣ : 7Kg



~~90.40€~~
49.00€

Με επαναφορτιζόμενες
μπαταρίες νικελίου
καδμίου 12V 8Ah
(Κλειστού τύπου)
ΑΥΤΟΝΟΜΙΑ : 3h

ΩΘΟΥΜΕΝΟ

GLM41-132

ΚΥΒΙΣΜΟΣ : 132cc
ΙΣΧΥΣ : 4 Hp
ΧΩΡΗΤΙΚΟΤΗΤΑ ΚΑΔΟΥ : 45lt
ΔΙΑΜΕΤΡΟΣ ΚΟΠΗΣ : 41cm
ΚΕΝΤΡΙΚΟ ΡΥΘΜ. ΥΨΟΣ ΚΟΠΗΣ : 25-75mm (7 θέσεις)
ΔΙΑΣΤΑΣΕΙΣ : 710x525x410mm
ΒΑΡΟΣ : 24Kg

Πλαίσιο : Χάλυβας
Χειρολαβή : Softgrip
Ρόδες μπροστά : Ø18cm
Ρόδες πίσω : Ø20cm



ΒΕΝΖΙΝΟΚΙΝΗΤΑ ΧΛΟΟΚΟΠΤΙΚΑ

GLM53-173N

173cc
6 Hp
65lt
53cm
25-75mm (8 θέσεις)
890x583x500mm
41.2Kg

Πλαίσιο : Χάλυβας
Χειρολαβή : Softgrip
Ρόδες μπροστά : Ø20cm
Ρόδες πίσω : Ø25cm
Ρόδες : από λάστιχο



ΚΙΝΗΤΗΡΑΣ
DUCAR



4 σε 1
με mulching*

*χλωρολίπανση

ΦΥΣΗΤΗΡΑΣ ΑΝΑΡΡΟΦΗΤΗΡΑΣ ΧΕΙΡΟΣ

GBL-26

ΚΥΒΙΣΜΟΣ : 25.4cc
 ΙΣΧΥΣ : 1,0HP / 0.75KW
 ΟΓΚΟΣ ΑΕΡΑ : 0,13m³/s
 ΧΩΡΗΤ. ΔΟΧΕΙΟΥ ΚΑΥΣΙΜΩΝ : 0,75L
 ΔΙΑΣΤΑΣΕΙΣ : 58x35,5x36cm
 ΒΑΡΟΣ : 7Kg

~~229.40€~~
149.00€



ΦΥΣΗΤΗΡΑΣ ΕΠΙΝΩΤΙΟΣ ΒΕΝΖΙΝΗΣ

GBL-520

ΚΥΒΙΣΜΟΣ : 52cc
 ΙΣΧΥΣ : 2,0HP / 1.45KW
 ΟΓΚΟΣ ΑΕΡΑ : 0,30m³/s
 ΧΩΡΗΤ. ΔΟΧΕΙΟΥ ΚΑΥΣΙΜΩΝ : 1,5L
 ΔΙΑΣΤΑΣΕΙΣ : 45x41,5x53,5cm
 ΒΑΡΟΣ : 10,3Kg

~~334.80€~~
209.00€



ΛΑΣΤΙΧΑ ΠΟΤΙΣΜΑΤΟΣ ΚΗΠΟΥ

Το αυξημένο πάχος και η υψηλή πυκνότητα πλέξης εγγυώνται λάστιχα υψηλής και μακράς αντοχής, λειτουργικά για ποικιλία εφαρμογών, ακόμα και επαγγελματικών. Λάστιχα στρώσεων PVC ενισχυμένα με υψηλής αντοχής πολυεστερικό πλέγμα. Η εσωτερική στρώση προλαμβάνει τον σχηματισμό άλγης. Λαμβάνοντας υπόψη το πάχος, τα λάστιχα έχουν μοναδικές μηχανικές ιδιότητες και αντοχή σε παραμόρφωση και σπάσιμο. Εφαρμογές: κηπουρική και παροχή νερού.

STEADY

- 3 στρώσεων πλέξης λάστιχο
- Αντοχή από -10°C έως +50°C
- Προστασία από την ακτινοβολία UV



ΚΩΔΙΚΟΣ	ΜΗΚΟΣ	ΔΙΑΣΤΑΣΗ	€
ADG 12S 15	15m	1.2"	7.50
ADG 15S 15	15m	5/8"	9.00
ADG 25S 50	50m	1"	92.00

TEX PLUS

- 5 στρώσεων πλέξης λάστιχο
- Αντοχή από -10°C έως +50°C
- Προστασία από την ακτινοβολία UV
- Anti-torsion ειδικό πλέγμα για να μην συστρέφεται και τσακίζει όπως οι απλοί σωλήνες. Το πλέγμα tricot από νήμα, δεν σχηματίζει κόμπους ούτε διπλώνει, εξασφαλίζοντας εύκολη χρήση



ΚΩΔΙΚΟΣ	ΜΗΚΟΣ	ΔΙΑΣΤΑΣΗ	€
ADG 15PL 50	50m	5/8"	41.60
ADG 19PL 25	25m	3/4"	32.00

860EA/31
B008600992



Σετ με 30 μύτες και μαγνητική αυτόματη συγκράτηση,
σε πλαστική κασετίνα

**X
31**

	861LP	●	0,5x3-0,6x4,5-0,8x5,5-1,0x5,5-1,2x6,5-1,6x8 mm
	861PH	⊕	PH1-PH2-PH3
	861PZ	⊕	PZ1-PZ-PZ3
	861PE	○	2-3-4-5-6-8 mm
	861TX	⊗	T8-T9-T10-T15-T20-T25-T27-T30-T40
	861PQ	○	1-2-3 mm
	882M1	○ 1/4 - ● 1/4	

~~47.74€~~
27.50€



923E-FTX/C17
B009231017



Συλλογή με 17 καρυδάκια χειρός
για βίδες Torx®,
σε πλαστική κασετίνα

**X
17**

	C920FTX	⊗	E10-E12-E14-E16-E18-E20-E22-E24
	C920TX	⊗	T20-T25-T27-T30-T40-T45-T50-T55-T60

285x210x84 mm

~~117.80€~~
65.00€



928E/C17
B009282017



Συλλογή με 12 εξάγωνα καρυδάκια και
5 βοηθητικά εξαρτήματα,
σε πλαστική κασετίνα

**X
17**

	C928A	○	22-24-27-30-32-34-36-38-41-46-50-55 mm
	C928/55	⊗	
	C928/25		
	C928/21		100 mm
	C928/22		200 mm
	C928/42		455 mm

~~638.60€~~
355.00€

555x370x92 mm



923E/C25
B009231025

1/2"

**X
25**

Συλλογή με 20 εξάγωνα καρυδάκια
και 5 βοηθητικά εξαρτήματα,
σε πλαστική κασετίνα

~~229.40€~~
128.00€

	C920A	○	8-9-10-11-12-13-14-15-16-17-18-19-20-21-22-23-24-27-30-32 mm
	920E/55	⊕	
	C920/25		
	C920/21		125 mm
	C920/22		250 mm
	C910/16F	□	3/8" - ■ 1/2"

285x210x84 mm



903E/C42
B009031042

1/4"

**X
42**

Συλλογή με 13 εξάγωνα καρυδάκια, 18 μύτες,
4 γωνιακά κλειδιά Allen και 7 βοηθητικά εξαρτήματα,
σε πλαστική κασετίνα

~~117.80€~~
62.00€

	C900	○	4-4,5-5-5,5-6-7-8-9-10-11-12-13-14 mm
	900E/55	⊕	
	C900/25		
	C900/20		50 mm
	C900/20L		100 mm
	C900/42		115 mm
	C900/30		150 mm
	96	○	1,3-1,5-2-2,5 mm
	C900AD	⊕	1/4"
	861LP	●	0,6x4-0,8x5,5-1,2x6,5 mm

	861PH	⊕	⊕	PH1-PH2-PH3
	861PZ	⊕	⊕	PZ1-PZ2-PZ3
	861PE	○	○	3-4-5-6 mm
	861TX	⊕	⊕	T10-T15-T20-T25-T30

190x160x60 mm



903E/C98
B009031098

1/4" 1/2"

**X
98**

Συλλογή με 45 εξάγωνα καρυδάκια, 35 μύτες,
4 γωνιακά κλειδιά Allen και 14 βοηθητικά εξαρτήματα,
σε πλαστική κασετίνα

~~389.36€~~
220.00€

	C900	○	4-4,5-5-5,5-6-7-8-9-10-11-12-13-14 mm
	C900L	○	6-7-8-9-10-11-12-13 mm
	900E/55	⊕	
	C900/25		
	C900/20		50 mm
	C900/20L		100 mm
	C900/30		150 mm
	C900/42		115 mm

	861PH	⊕	⊕	PH1-PH2
	861PZ	⊕	⊕	PZ1-PZ2
	861PE	○	○	3-4-5-6 mm
	861LP	●	●	0,6x4-0,8x5,5-1,2x6,5 mm
	861TX	⊕	⊕	T10-T15-T20-T25-T27-T30
	C866LP	●	●	1,6x8-1,6x10-2,0x12 mm
	C866PH	⊕	⊕	PH3-PH4
	C866PZ	⊕	⊕	PZ3-PZ4
	866PE	○	○	7-8-10-12-14 mm
	866TX	⊕	⊕	T40-T45-T50-T55-T60-T70
	96	○	○	1,3-1,5-2-2,5 mm

	C920A	○	10-11-12-13-14-15-16-17-18-19-20-21-22-24-27-30-32 mm
	C920L	○	14-15-17-19-22 mm
	C956C	○	16 mm (5/8") - 21 mm (13/16")
	920E/55	⊕	
	C920/25		
	C920/21		125 mm
	C920/22		250 mm

	C910/16F	□	□	3/8" - ■ 1/2"
	C895/6	□	□	1/2" - ○ 5/16"
	C900AD	⊕	⊕	1/4"
	892/0	●	●	1/4" - ■ 1/4"

375x295x84 mm



BW 860EA/31

B008606992



Σετ με 30 μύτες και μαγνητική αυτόματη συγκράτηση,
σε πλαστική κασετίνα

X
31

	BW 861LP	●	0,5x3-0,6x4,5-0,8x5,5-1,0x5,5-1,2x6,5-1,6x8 mm
	BW 861PH	⊕	PH1-PH2-PH3
	BW 861PZ	⊕	PZ1-PZ-PZ3
	BW 861PE	○	2-3-4-5-6-8 mm
	BW 861TX	⊙	T8-T9-T10-T15-T20-T25-T27-T30-T40
	BW 861PQ	○	1-2-3 mm
	BW 882M1	○ 1/4 - ● 1/4	

~~47.12€~~
27.50€



BW 1256/C21-1

B012566122



Σετ με 21 μύτες και μαγνητική αυτόματη συγκράτηση,
σε πλαστική κασετίνα

X
22

	BW 1256LP	●	1,5-2-2,5 mm
	BW 1256PH	⊕	PH0-PH1
	BW 1256PZ	⊕	PZ0-PZ1
	BW 1256PE	○	0,7-0,9-1,3-1,5-2-2,5-3 mm
	BW 1256TX	⊙	T4-T5-T6-T7
	BW 1256RTX	⊕	T8-T10-T15
		4 mm	99 mm

~~38.44€~~
22.20€



BW 903E/C42

B009036042



Συλλογή με 13 εξάγωνα καρυδάκια, 18 μύτες,
4 γωνιακά κλειδιά Allen και 7 βοηθητικά εξαρτήματα,
σε πλαστική κασετίνα

X
42

	BW 900	○	4-4,5-5-5,5-6-7-8-9-10-11-12-13-14 mm
	BW 900E/55	⊕	126 mm
	BW 900/25		
	BW 900/20		50 mm
	BW 900/20L		100 mm
	BW 900/42		115 mm
	BW 900/30		150 mm
	BW 96	○	1,3-1,5-2-2,5 mm
	BW 895/1	□ 1/4 - ○ 1/4	
	BW 861LP	●	⊕ 0,6x4-0,8x5,5-1,2x6,5 mm
	BW 861PH	⊕	⊕ PH1-PH2-PH3
	BW 861PZ	⊕	⊕ PZ1-PZ2-PZ3
	BW 861PE	○	⊕ 3-4-5-6 mm
	BW 861TX	⊙	⊕ T10-T15-T20-T25-T30

~~114.08€~~
66.00€



≡ 190x160x60 mm

BW 923E-PE/C18

B009236028

12" 



Συλλογή με 18 καρυδάκια με μύτη Allen, σε πλαστική κασετίνα

X
18

~~166.16€~~
96.00€



 285x210x84 mm

 55 mm	BW 920PE	○	4-5-6-7-8-10-12 14-17-19 mm
 100 mm	BW 920PE-L	○	4-5-6-7-8 mm
 140 mm	BW 920PE-XL	○	10-12-14 mm

BW 923E-TX/C18

B009236018

12" 



Συλλογή με 18 καρυδάκια με μύτη για βίδες Torx®, σε πλαστική κασετίνα

X
18

~~152.52€~~
89.00€



 285x210x84 mm

 55 mm	BW 920TX	⊗	T20-T25-T27-T30-T40- T45-T50-T55-T60-T70
 100 mm	BW 920TX-L	⊗	T20-T25-T27-T30-T40
 140 mm	BW 920TX-XL	⊗	T45-T50-T55

BW 923E-FTX/C17

B009236017

12"  



Συλλογή με 17 καρυδάκια χειρός για βίδες Torx®, σε πλαστική κασετίνα

X
17

~~111.60€~~
65.00€



 285x210x84 mm

	BW 920FTX	⊗	E10-E12-E14-E16-E18-E20- E22-E24
	BW 920TX	⊗	T20-T25-T27-T30-T40-T45- T50-T55-T60

BW 913E/C33
B009136033

3/8"

**X
33**

Συλλογή με 28 εξάγωνα καρυδάκια και
5 βοηθητικά εξαρτήματα,
σε πλαστική κασετίνα

~~186.00€~~
108.00€

	BW 910A	○	6-7-8-9-10-11-12-13-14-15-16-17-18-19-20-21-22-24 mm
	BW 910AL	○	8-9-10-12-13-14-17-19 mm
	BW 956C	○	16 mm (5/8") 21 mm (13/16")
	BW 910E/55	⊗	200 mm
	BW 910/25		
	BW 910/20		75 mm
	BW 910/22		150 mm
	BW 920/15F		□ 1/2" - ■ 3/8"

285x210x84 mm



BW 923E/C25
B009236025

1/2"

**X
25**

Συλλογή με 20 εξάγωνα καρυδάκια και
5 βοηθητικά εξαρτήματα,
σε πλαστική κασετίνα

~~228.72€~~
128.00€

	BW 920A	○	8-9-10-11-12-13-14-15-16-17-18-19-20-21-22-23-24-27-30-32 mm
	BW 920E/55	⊗	264 mm
	BW 920/25		
	BW 920/21		125 mm
	BW 920/22		250 mm
	BW 910/16F		□ 3/8" - ■ 1/2"

285x210x84 mm



BW 928E/C17
B009286017

3/4"

**X
17**

Συλλογή με 12 εξάγωνα καρυδάκια και 5 βοηθητικά εξαρτήματα, σε πλαστική κασετίνα

~~507.60€~~
355.00€

	BW 928A	○	22-24-27-30-32-34-36 38-41-46-50-55 mm
	BW 928/55	⊕	500 mm
	BW 928/25		
	BW 928/21		100 mm
	BW 928/22		200 mm
	BW 928/42		455 mm

555x370x92 mm











BW 903E/C98
B009036098







1/4" 1/2"

**X
98**

Συλλογή με 45 εξάγωνα καρυδάκια, 35 μύτες, 4 γωνιακά κλειδιά Allen και 14 βοηθητικά εξαρτήματα, σε πλαστική κασετίνα





~~378.20€~~
220.00€











1/4"		BW 900	○	4-4,5-5-5,5-6-7-8-9-10-11-12-13-14 mm
		BW 900L	○	6-7-8-9-10-11-12-13 mm
		BW 900E/55	⊕	126 mm
		BW 900/25		
		BW 900/20		50 mm
		BW 900/20L		100 mm
		BW 900/30		150 mm
		BW 900/42		115 mm

1/2"		BW 920A	○	10-11-12-13-14-15-16-17-18-19-20-21- 22-24-27-30-32 mm
		BW 920AL	○	14-15-17-19-22 mm
		BW 956C	○	16 mm (5/8") - 21 mm (13/16")
		BW 920E/55	⊕	264 mm
		BW 920/25		
		BW 920/21		125 mm
		BW 920/22		250 mm

375x295x84 mm



	BW 910/16F	□ 3/8" - ■ 1/2"
	BW 895/6	□ 1/2" - ◇ 5/16"
	BW 895/1	□ 1/4" - ◇ 1/4"
	BW 892/0	● 1/4" - ■ 1/4"
	BW 861PH	⊕ ⊕ PH1-PH2

	BW 861PZ	⊕ ⊕ PZ1-PZ2
	BW 861PE	○ ⊕ 3-4-5-6 mm
	BW 861LP	⊕ ⊕ 0,6x4-0,8x5,5-1,2x6,5 mm
	BW 861TX	⊕ ⊕ T10-T15-T20-T25-T27-T30
	BW 866LP	⊕ ⊕ 1,6x8-1,6x10-2,0x12 mm
	BW 866PH	⊕ ⊕ PH3-PH4
	BW 866PZ	⊕ ⊕ PZ3-PZ4
	BW 866PE	○ ⊕ 7-8-10-12-14 mm
	BW 866TX	⊕ ⊕ T40-T45-T50-T55-T60-T70
	BW 96	○ 1,3-1,5-2-2,5 mm

BW 903E/C170

B009036170

1/4" 3/8" 1/2"

Συλλογή με 74 εξάγωνα καρυδάκια, 42 μύτες, 30 καρυδάκια με μύτη, 7 γωνιακά κλειδιά Allen και 17 βοηθητικά εξαρτήματα, σε πλαστική κασετίνα

X 170

~~682.00€~~
400.00€



1/4"

453x375x90 mm

	BW 900	○	4-4,5-5-5,5-6-7-8-9-10-11-12-13-14 mm
	BW 900L	○	4-5-6-7-8-9-10 mm
	BW 900E/55	⊕	126 mm
	BW 900/25		
	BW 900/20		50 mm
	BW 900/20L		100 mm
	BW 900/30		150 mm
	BW 900/42		115 mm
	BW 900FTX	⊗	E4-E5-E6-E7-E8
	BW 900LP	●	0,8x4-1,0x5,5-1,2x6,5-1,2x8 mm
	BW 900PH	⊕	PH0-PH1-PH2
	BW 900PZ	⊕	PZ0-PZ1-PZ2
	BW 900ME	○	3-4-5-6 mm
	BW 900TX	⊗	T08-T09-T10-T15-T20-T25-T27-T30
	BW 900RTX	⊗	T08-T09-T10-T15-T20-T25-T27-T30

1/2"

	BW 920A	○	10-11-12-13-14-15-16-17-18-19-20-21-22-24-27-30-32 mm
	BW 920AL	○	16-17-18-19-22 mm
	BW 920FTX	⊗	E18-E20-E24
	BW 956C	○	16 mm (5/8") - 21 mm (13/16")
	BW 920E/55	⊕	264 mm
	BW 920/25		
	BW 920/21		125 mm
	BW 920/22		250 mm
	BW 910/16F	□ 3/8" - ■ 1/2"	

	BW 96	○	0,9-1,5-2-2,5-3-4-5 mm
	BW 895/4	□ 3/8" - ○ 5/16"	
	BW 895/6	□ 1/2" - ○ 5/16"	
	BW 895/1	○ 1/4" - □ 1/4"	
	BW 892/0	● 1/4" - ■ 1/4"	
	BW 861RTX	⊗	T9-T10-T15-T20-T25-T27-T30-T40
	BW 861TX	⊗	T6-T7-T8
	BW 861RIBE	⊗	7-8-9 mm
	BW 861XZN	○	5-6-8 mm
	BW 866LP	●	1,6x8-1,6x10-2,0x12 mm
	BW 866PH	⊕	PH3-PH4
	BW 866PZ	⊕	PZ3-PZ4
	BW 866PE	○	7-8-10-12-14 mm
	BW 866TX	⊗	T40-T45-T50-T55-T60-T70
	BW 866RTX	⊗	T40-T45-T50-T55-T60-T70

3/8"

	BW 910A	○	10-11-12-13-14-15-16-17-18-19 mm
	BW 910AL	○	10-11-12-13-14-15 mm
	BW 910FTX	⊗	E10-E11-E12-E14-E16
	BW 956E	○	18 mm (11/16")
	BW 910E/55	⊕	200 mm
	BW 910/25		
	BW 910/22		150 mm

BW 2046E/C116

B020466116



1/4" 12"

X
116

Εργαλειοθήκη με συλλογή
με 116 εργαλεία για γενική συντήρηση,
σε πλαστική κασετίνα

1/4"		BW 900	○	4-4,5-5-5,5-6-7-8-9-10-11-12-13-14 mm
		BW 900L	○	6-7-8-9-10-11-12-13 mm
		BW 900E/55	⊗	126 mm
		BW 900/25		
		BW 900/20		50 mm
		BW 900/20L		100 mm
		BW 900/30		150 mm
		BW 900/42		115 mm

12"		BW 920A	○	10-11-12-13-14-15-16-17-18-19-20-21-22-24-27-30-32 mm
		BW 920AL	○	14-15-17-19-22 mm
		BW 956C	○	16 mm (5/8") - 21 mm (13/16")
		BW 920E/55	⊗	264 mm
		BW 920/25		
		BW 920/21		125 mm
		BW 920/22		250 mm
		BW 910/16F		□ 3/8" - ■ 1/2"
		BW 895/6		□ 1/2" - ○ 5/16"

~~595.20€~~
345.00€

453x375x90 mm



	BW 895/1	□ 1/4" - ○ 1/4"
	BW 892/0	● 1/4" - ■ 1/4"
	BW 861PH	⊕ PH1-PH2
	BW 861PZ	⊕ PZ1-PZ2
	BW 861PE	⊕ 3-4-5-6 mm
	BW 861LP	⊕ 0,6x4-0,8x5,5-1,2x6,5 mm
	BW 861TX	⊕ T10-T15-T20-T25-T27-T30
	BW 866LP	⊕ 1,6x8-1,6x10-2,0x12 mm
	BW 866PH	⊕ PH3-PH4
	BW 866PZ	⊕ PZ3- PZ4
	BW 866PE	⊕ 7-8-10-12-14 mm
	BW 866TX	⊕ T40-T45-T50-T55-T60-T70
	BW 42	⊕ 7-8-9-10-11-12-13-14-15-16-17-18-19 mm
	BW 96/SC9	○ 1,5-2-2,5-3-4-5-6-8-10 mm

BW 2047E/C108

B020476008



1/4" 12"

X
108

Εργαλειοθήκη με συλλογή
με 108 εργαλεία για γενική συντήρηση,
σε πλαστική κασετίνα

1/4"		BW 900	○	4-4,5-5-5,5-6-7-8-9-10-11-12-13-14 mm
		BW 900E/55	⊗	126 mm
		BW 900/25		
		BW 900/20		50 mm
		BW 900/20L		100 mm
		BW 900/30		150 mm
		BW 900/42		115 mm

BW 860EA/31

	BW 861LP	0,5x3-0,6x4,5-0,8x5,5-1,0x5,5-1,2x6,5-1,6x8 mm
	BW 861PH	1-2-3
	BW 861PZ	1-2-3
	BW 861PE	2-3-4-5-6-8 mm
	BW 861TX	T8-T9-T10-T15-T20-T25-T27-T30-T40
	BW 861PQ	1-2-3 mm
	BW 882M1	○ 1/4 - ● 1/4

~~706.80€~~
410.00€



555x370x92 mm

12"		BW 920A	○	10-11-12-13-14-15-16-17-18-19-20-21-22-24-27-30-32 mm
		BW 956C	○	16 mm (5/8") - 21 mm (13/16")
		BW 920E/55	⊗	264 mm
		BW 920/25		
		BW 920/21		125 mm
		BW 920/22		250 mm
		BW 910/16F		□ 3/8" - ■ 1/2"

	BW 895/1	□ 1/4" - ○ 1/4"
	BW 42	⊕ 7-8-9-10-11-12-13-14-15-16-17-18-19 mm
	BW 96/SC9	○ 1,5-2-2,5-3-4-5-6-8-10 mm
	BW 1048	250 mm
	BW 1082BM	160 mm
	BW 1150BM	180 mm
	BW 1166BM	160 mm
	1201E	⊕ 3x75-4x100-5,5x125 6,5x150mm
	1202E	⊕ PH1-PH2
	BW 1370	300 g

BW 2054E-100
B020546001



1/4"

**X
100**

**Εργαλειοθήκη με συλλογή
με 100 εργαλεία για γενική συντήρηση**

• Ενσωματωμένος μαλακός δίσκος τακτοποίησης

~~632.40€~~
370.00€

400x300x140 mm



	BW 42		6-7-8-9-10-11-12-13-14-15-16-17-19 mm
	BW 96BPC/SC9		1,5-2-2,5-3-4-5-6-8-10 mm
	BW 1048		250 mm
	BW 1082BM		160 mm
	BW 1150BM		180 mm
	BW 1166BM		160 mm
	1201E		3x75-5,5x100-6,5x150 mm
	1202E		PH0x60-PH1x80-PH2x100 mm
	BW 1253		3,5x100 mm
	BW 1370		300 g
	BW 1692/3		3 m
	1770A		9 mm
	BW 1770RL		10x
	BW 1778SCL		170 mm
	BW 1725CR		150 mm

BW 860EA/31

	BW 861LP	0,5x3-0,6x4,5-0,8x5,5-1,0x5,5-1,2x6,5-1,6x8 mm
	BW 861PH	1-2-3
	BW 861PZ	1-2-3
	BW 861PE	2-3-4-5-6-8 mm
	BW 861TX	T8-T9-T10-T15-T20 T25-T27-T30-T40
	BW 861PQ	1-2-3 mm
	BW 882M1	○ 1/4 - ● 1/4



	BW 882P/80	○ 1/4 - ● 1/4
	BW 895/1	○ 1/4 - □ 1/4
	BW 900	○ 4-4,5-5-5,5-6-7-8-9-10-11-12-13-14 mm
	BW 900/20	50 mm
	BW 900/20L	100 mm
	BW 900/25	
	BW 900/30	150 mm
	BW 900/42	115 mm
	BW 900/55	150 mm

BW 2054E-128
B020546002



1/4" 3/8"

**X
128**

Εργαλειοθήκη με συλλογή με 128 εργαλεία για γενική συντήρηση

• Ενσωματωμένοι μαλακοί δίσκοι τακτοποίησης

~~768.80€~~
450.00€



BW 860EA/31

●	BW 861LP	0,5x3-0,6x4,5-0,8x5,5-1,0x5,5-1,2x6,5-1,6x8 mm
+	BW 861PH	1-2-3
+	BW 861PZ	1-2-3
○	BW 861PE	2-3-4-5-6-8 mm
⊕	BW 861TX	T8-T9-T10-T15-T20 T25-T27-T30-T40
○	BW 861PQ	1-2-3 mm
○	BW 882M1	○ 1/4 - ● 1/4



BW 1256/C21-1

●	BW 1256LP	1,5-2-2,5 mm
+	BW 1256PH	PH0-PH1
+	BW 1256PZ	PZ0-PZ1
○	BW 1256PE	0,7-0,9-1,3-1,5-2-2,5-3 mm
⊕	BW 1256TX	T4-T5-T6-T7
⊕	BW 1256RTX	T8-T10-T15
4 mm		99 mm



400x300x140 mm

	BW 42	7-8-9-10-11-12-13-14-15-16-17-19 mm
	BW 96BPC/SC9	1,5-2-2,5-3-4-5-6-8-10 mm
	BW 1048	250 mm
	BW 1082BM	160 mm
	BW 1150BM	180 mm
	BW 1166BM	160 mm
	1201E	3x75-5,5x100-6,5x150 mm
	1202E	PH0x60-PH1x80-PH2x100 mm
	BW 1128BMX	150 mm
	BW 1370	300 g
	BW 1692/3	3 m
	1771	18 mm
	BW 1771RL	10x
	BW 1833S	105 mm Batteries: 1xAA (not included)

1/4"

	BW 895/1	○ 1/4 - □ 1/4
	BW C900	○ 4-4,5-5-5,5-6-7-8-9-10-11-12-13 mm
	BW C900/20L	100 mm
	BW C900/25	
	BW C900/30	150 mm
	BW C900/42	115 mm
	BW C900/55	150 mm

3/8"

	BW C910A	○ 14-15-17-18-19-22-24 mm
	BW C910/22	150 mm
	BW C910/25	
	BW C910/55	200 mm
	BW C920/15F	□ 1/2" - ■ 3/8"

BW 2056E
B020566010



1/4" 1/2"

Εργαλειοθήκη με συλλογή με 163 εργαλεία για γενική συντήρηση

- Αποσπώμενος εσωτερικός πίνακας εργαλείων
- Ενσωματωμένος μαλακός δίσκος τακτοποίησης

**Εργαλειοθήκη
+ 163 εργαλεία**



**X
163**

465x330x170 mm

~~1,054.00€~~

610.00€

BW 861/C61

	BW 861LP	0,5x3 (2)-0,5x4(2)-0,6x4,5(2)-0,8x5(2)-1,0x5,5(2)-1,0x6(2)-1,6x8(2) mm
	BW 861PH	PH0(2)-PH1(7)-PH2(7)-PH3(2)
	BW 861PZ	PZ0(2)-PZ1(3)-PZ2(3)-PZ3(2)
	BW 861PE	1,5-2-2,5-3-4-4,5-5-5,5-6-8 mm
	BW 861TX	T9-T10-T15-T20-T25 T27-T30-T40
	BW 882M1	○ 1/4 - ● 1/4



BW 1256/C21-1

	BW 1256LP	1,5-2-2,5 mm
	BW 1256PH	PH0-PH1
	BW 1256PZ	PZ0-PZ1
	BW 1256PE	0,7-0,9-1,3-1,5-2-2,5-3 mm
	BW 1256TX	T4-T5-T6-T7
	BW 1256RTX	T8-T10-T15
		4 mm
		99 mm



	BW 42		8-9-10-11-12-13-14-15-16-17-18-19 mm
	BW 96BPC/SC9		1,5-2-2,5-3-4-5-6-8-10 mm
	BW 111		250 mm
	BW 1048		250 mm
	BW 1082BM		160 mm
	BW 1150BM		180 mm
	BW 1166BM		160 mm
	1201E		2,5x50-3x75-4x125-5,5x150-6,5x150-8x150 mm
	1202E		PH1x80-PH2x100 mm
	1209E/PZ		PZ1x80-PZ2x100 mm
	BW 1128BMX		150 mm
	BW 1253		3,5x100 mm
	BW 1370		300 g
	BW 1692/5		5 m
	BW 1725CR		150 mm
	1771		18 mm

BW 2056 T/E
B020566110



1/4" 1/2"

Τρόλεϊ εργαλείων με συλλογή με 163 εργαλεία για γενική συντήρηση

- Ρυθμιζόμενη τηλεσκοπική λαβή
- Αποσπώμενος εσωτερικός πίνακας εργαλείων
- Ενσωματωμένος μαλακός δίσκος τακτοποίησης

~~1,085.00€~~
630.00€

**Τρόλεϊ εργαλείων
+ 163 εργαλεία**



**X
163**

1/4"

	BW 895/1	○ 1/4 - □ 1/4
	BW 900	○ 4-4,5-5-5,5-6-7-8-9-10-11-12-13-14 mm
	BW 900/20	50 mm
	BW 900/20L	100 mm
	BW 900/25	
	BW 900/30	150 mm
	BW 900/42	115 mm
	BW 900/55	⊕ 150 mm

1/2"

	BW 920A	○ 10-11-12-13-14-15-16-17-18-19-21-22-24 mm
	BW 920/21	125 mm
	BW 920/22	250 mm
	BW 910/16F	□ 3/8" - ■ 1/2"
	BW 920/25	
	BW 920/55	⊕ 260 mm

465x330x225 mm

BW 2120L-E/T91
B021206911



12"

**X
91**

Εργαλειοθήκη αναδιπλούμενη με συλλογή με 91 εργαλεία για γενική συντήρηση, από λαμαρίνα

- Ενσωματωμένοι θερμοδιαμορφωμένοι δίσκοι τακτοποίησης

~~781.20€~~
450.00€



550x200x210 mm

12"



BW 42		8-9-10-11-12-13-14-15-16-17-19 mm	20
BW 96/SC9		1,5-2-2,5-3-4-5-6-8-10 mm	



1201E		2,5x50-3x75-4x100-5,5x125-6,5x150 mm	6
1201EN		4x30 mm	



BW 860EA/31			37
BW 895/1		◇ 1/4 - □ 1/4	
BW 900/30		150 mm	
1202E		PH0x60-PH1x80-PH2x100 mm	
1202EN		PH1x30 mm	



BW 1082BM		160 mm	3
BW 1150BM		180 mm	
BW 1166BM		160 mm	



BW 920A		10-11-12-13-14-15-16-17-18-19-20-21-22-23-24-27-30-32 mm	20
BW 920/55		250 mm	
BW 920/25			



BW 920/21		125 mm	5
BW 920/22		250 mm	
BW 910/16F		□ 3/8" - ■ 1/2"	
BW 1048		250 mm	
1771		18 mm	

BW C22E

B022006130

Φορητό ερμάριο εργαλείων με τρία συρτάρια

- 3 συρτάρια (435x210x50 mm), με γλίστρες με ρουλεμάν
- Επάνω διαμέρισμα (505x256x60mm)
- Μπροστινή κεντρική κλειδαριά
- Λαβή στο καπάκι
- Αναδιπλούμενες πλευρικές λαβές για ευκολία χειρισμού



kg 20

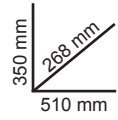

n°	h	↓ max
3	50 mm	5 kg

~~266.60€~~

157.00€

BW 2200E/21

B022006201

Φορητό ερμάριο με συλλογή με 159 εργαλεία, ενσωματωμένους μαλακούς δίσκους τακτοποίησης



X 159

1/4"

1/2"



BW 861/C61	⊕ ⊖ ⊕ ⊖ ⊕ ⊖ ⊕ ⊖	BW 900	⊕ 4-4.5-5-5.5-6-7-8-9-10-11-12-13-14 mm
BW 1256/C21-1	⊕ 4 mm	BW 900/20	⊕ 50 mm
BW 900/55	⊕ 150 mm	BW 900/20L	⊕ 100 mm
BW 920/55	⊕ 260 mm	BW 920/25	⊕
BW 900/25	⊕	BW 920/22	⊕ 250 mm
BW 900/42	⊕ 115 mm	BW 910/16F	⊕ 3/8" - ⊕ 1/2"
BW 895/1	⊕	BW 920A	⊕ 13-14-15-16-17-18-19-21-22 mm



BW 42	⊕ 8-10-11-12-13-14-15-17-19 mm	BW 1150BM	⊕ 180 mm
BW 1082BM	⊕ 160 mm	BW 1770A	⊕ 9 mm
		BW 1770RL	⊕ 10x



BW 96BPC/SC9	⊕ 1.5-2-2.5-3-4-5-6-8-10 mm	1202E	⊕ PH1X80-PH2X100
1201E	⊕ 2.5x50-3x75-4x100-5.5x125 mm	1202EN	⊕ PH1X30 mm
1201EN	⊕ 4X30	BW 1253	⊕ 3.5x100 mm

~~899.00€~~

530.00€

	BW 1048	250 mm
	BW 1128BMX	150 mm
	BW 1370	300 g
	BW 1692	5 m

BW C43
B043006003



Τρόλεϊ εργαλείων με τρία στοιχεία

- Σκελετός από λαμαρίνα και πλαστικά επάνω
- 3 αποσπώμενα στοιχεία:
 - 1 κουτί εργαλείων επάνω, ύψους 220 mm
 - 1 κεντρικό στοιχείο, ύψους 165 mm, με 2 συρτάρια, ύψους 60 mm
 - 1 κάτω στοιχείο, ύψους 330 mm, με ανακλινόμενο συρτάρι, ύψους 280 mm, με ρόδες
- Ρόδες \varnothing 160 mm
- Τηλεσκοπική χειρολαβή, ρυθμίζεται σε 4 θέσεις
- Σύστημα γρήγορης απελευθέρωσης των στοιχείων με δυνατότητα πρόσβασης σε όλα τα διαμερίσματα
- Επάνω κουτί εργαλείων με εσωτερικό διαμέρισμα αντικειμένων και 2 δίσκους εργαλείων ενσωματωμένους στο καπάκι

~~415.40€~~

245.00€



827 mm
323 mm
526 mm

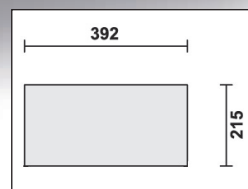

3
στοιβαζόμενες
μονάδες



BW 4300E/21
B043006201



**X
212**

Τρόφι εργαλείων με τρία στοιχεία C43
με συλλογή με 212 εργαλεία για γενική συντήρηση

	BW 42	7-8-9-10-11-12-13-14-15-16-17-18-19-22 mm
	BW 96BPC/SC9	1,5-2-2,5-3-4-5-6-8-10 mm
	BW 111	200 mm
	BW 1048	250 mm
	BW 1052	240 mm
	BW 1082BM	160 mm
	BW 1150BM	180 mm
	BW 1166BM	160 mm
	1201E	2,5x50-3x75-4x100-5,5x150-6,5x150 mm
	1201EN	4x30 mm
	1202E	PH0x60-PH1x80-PH2x100 mm
	1202EN	PH1x30 mm
	BW 1128BMX	150 mm
	BW 1253	3,5x100 mm
	BW 1370	300 g
	BW 1390	∅ 35 mm
	BW 1692	3 m
	BW 1696	300 mm
	1771	18 mm
	BW 1771RL	10x
	BW 1725CR	150 mm
	BW 1098	220 mm
	BW 1719BMA...P	200 mm
	BW 1719BMA...M	200 mm
	BW 1719BMA...R	200 mm
	BW 1833S	105 mm Batteries: 1xAA (not included)

BW 861/C61 1/4"

	BW 861LP	0,5x3 (2)-0,5x4(2)-0,6x4,5(2)-0,8x5(2)-1,0x5,5(2)-1,0x6(2)-1,6x8(2) mm
	BW 861PH	PH0(2)-PH1(7)-PH2(7)-PH3(2)
	BW 861PZ	PZ0(2)-PZ1(3)-PZ2(3)-PZ3(2)
	BW 861PE	1,5-2-2,5-3-4-4,5-5-5,5-6-8 mm
	BW 861TX	T9-T10-T15-T20-T25-T27-T30-T40
	BW 882M1	○ 1/4 - ● 1/4



~~1,395.00€~~
800.00€



BW 1256/C21-1 1/4"

	BW 1256LP	1,5-2-2,5 mm
	BW 1256PH	PH0-PH1
	BW 1256PZ	PZ0-PZ1
	BW 1256PE	0,7-0,9-1,3-1,5-2-2,5-3 mm
	BW 1256TX	T4-T5-T6-T7
	BW 1256RTX	T8-T10-T15
	4 mm	99 mm



BW 903E/C42 1/4"

	BW 900	4-4,5-5-5,5-6-7-8-9-10-11-12-13-14 mm
	BW 900E/55	126 mm
	BW 900/25	
	BW 900/20	50 mm
	BW 900/20L	100 mm
	BW 900/42	115 mm
	BW 900/30	150 mm
	BW 96	○ 1,3-1,5-2-2,5 mm
	BW 895/1	○ 1/4 - □ 1/4
	BW 861LP	● 0,6x4-0,8x5,5-1,2x6,5 mm
	BW 861PH	⊕ PH1-PH2-PH3
	BW 861PZ	⊕ PZ1-PZ2-PZ3
	BW 861PE	○ 3-4-5-6 mm
	BW 861TX	⊕ T10-T15-T20-T25-T30

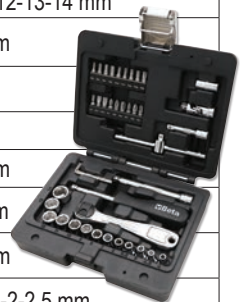

BW 923E/C25 1/2"

	BW 920A	8-9-10-11-12-13-14-15-16-17-18-19-20-21-22-23-24-27-30-32 mm
	BW 920E/55	264 mm
	BW 920/25	
	BW 920/21	125 mm
	BW 920/22	250 mm
	BW 910/16F	□ 3/8" - ■ 1/2"



BW 5000S 0/3M

B050006331



Service τρόλεϊ με 3 συρτάρια και συλλογή 189 εργαλείων

- Θερμοπλαστική επιφάνεια εργασίας
- 3 συρτάρια (588x367 mm) με γλίστρες με ρουλεμάν, 70 mm ύψος
- Οι βάσεις των συρταριών προστατεύονται με αφρώδες ελαστικό ταπί
- Εμπρόσθιο κεντρικό κλείδωμα
- Περιλαμβάνεται βολική πλευρική βάση κατσαβιδιών
- Δύο πλευρικές ενσωματωμένες βάσεις για κατσαβίδια
- Μεγάλο κάτω ράφι που προστατεύεται από ανθεκτικό στα λάδια και αντιολισθητικό ταπί
- 4 ρόδες, Ø 125 mm:
2 σταθερές ρόδες και 2 περιστρεφόμενες ρόδες (μία με φρένο)
- Ικανότητα σε στατικό φορτίο: 400 kg
- Χωρητικότητα συρταριού: 15 kg, κατανομημένα ομοιόμορφα

400 kg



n°	h	↓ max
3	70 mm	15 kg

~~2,170.00€~~
1,275.00€



050006331



050006332



050006333

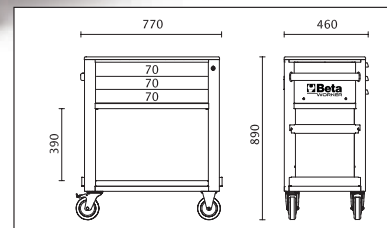
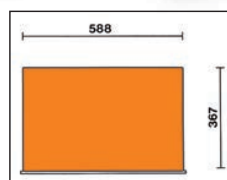

31

- BW 42** 6-7-8-9-10-11-12-13-14-15-16-17-18-19-20-21-22-23-24 mm
1201E 2,5x50-3x75-4x100-5,5x125-6,5x150-8x200 mm
1202E PH0x60-PH1x80-PH2x100-PH3x150 mm
1201EN 4x30 mm
1202EN PH1x30 mm

X
189



13

- BW 32** Ø 4 mm
BW 34 150 mm
BW 36 150 mm
BW 1048 250 mm
BW 1082BM 160 mm
BW 1150BM 180 mm
BW 1166BM 200 mm
BW 1370 500 g
BW 1390 Ø 35 mm
1032 180 mm
1034 170 mm
1036 175 mm
1038 175 mm



14

- BW 900** 4-4,5-5-5,5-6-7-8-9-10-11-12-13-14 mm
BW 900ME 3-4-5-6-7-8 mm
BW 900TX T06-T07-T08-T09-T10-T15-T20-T25
BW 900/20 50 mm
BW 900/20L 100 mm
BW 900/25 150 mm
BW 900/30 150 mm
BW 900/42 115 mm
BW 900/55 150 mm
BW 895/1 1/4" - 1/4"

12

- BW 96BPC/SC9** 1,5-2-2,5-3-4-5-6-8-10 mm
BW 111 250 mm
BW 920A 8-9-10-11-12-13-14-15-16-17-18-19-20-21-22-23-24-27-30-32 mm
BW 920PE 5-6-7-8-9-10-12-14 mm
BW 920TX T27-T30-T40-T45-T50-T55-T60
BW 920/21 125 mm
BW 920/22 250 mm
BW 910/16F 3/8" - 1/2"
BW 920/25 260 mm
BW 920/55 260 mm

BW 861/C61

⦿	BW 861LP	0,5x3 (2)-0,5x4(2)-0,6x4,5(2)-0,8x5(2)-1,0x5,5(2)-1,0x6(2)-1,6x8(2) mm
⊕	BW 861PH	PH0(2)-PH1(7)-PH2(7)-PH3(2)
⊕	BW 861PZ	PZ0(2)-PZ1(3)-PZ2(3)-PZ3(2)
○	BW 861PE	1,5-2-2,5-3-4-4,5-5-5,5-6-8 mm
⊗	BW 861TX	T9-T10-T15-T20-T25 T27-T30-T40
⊖	BW 882M1	1/4 - 1/4



BW C04BOX-A VU

B024006201



Τρόλεϊ με 6 συρτάρια με συλλογή 196 εργαλείων για γενική χρήση, σε δίσκους από μαλακό αφρώδες υλικό EVA

- Επιφάνεια εργασίας από ABS με 6 θήκες εργαλείων
 - 6 συρτάρια 570x410 mm, με γλίστρες με ρουλεμάν
 - Οι βάσεις των συρταριών προστατεύονται με αφρώδες ελαστικό ταπί
 - 4 ρόδες, Ø 125 mm:
- 2 σταθερές ρόδες και 2 περιστρεφόμενες ρόδες (μία με φρένο)
- Εμπρόσθιο κεντρικό κλειδωμα
 - Ικανότητα σε στατικό φορτίο: 150 kg.

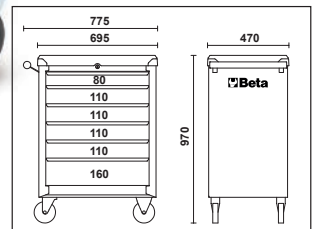
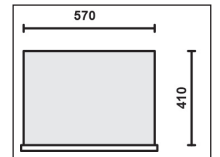

n°	h	max
1	80 mm	20 kg
4	110 mm	20 kg
1	160 mm	25 kg



~~2,077.00€~~
1,200.00€



36

- | | | | |
|----------------------|--|-------------------|------------------------------|
| BW 42 | ⊕ 6-7-8-9-10-11-12-13-14-15-16-17-19-21-22-24 mm | BW 1128BMX | 150 mm |
| BW 96BPC/SC9 | ⊙ 1,5-2-2,5-3-4-5-6-8-10 mm | 1201E | ● 3,5x100-5,5x150-6,5x150 mm |
| BW 1719BMA8/P | ⊓ 200 mm | 1201EN | ● 4x30 mm |
| BW 1719BMA8/M | ⊓ 200 mm | 1202E | ⊕ PH1x80-PH2x100 mm |
| BW 1719BMA8/R | ● 200 mm | 1202EN | ⊕ PH1x30 |



23

- | | | | |
|------------------|----------------|------------------|-----------|
| BW 31 | ∅ 2-3-4-5-6 mm | BW 1166BM | ● 160 mm |
| 1771 | 18 mm | BW 1692/3 | 3 m |
| BW 1048 | 250 mm | BW 1370 | ⊖ 300 g |
| BW 1082BM | ⊓ 160 mm | BW 1390 | ∅ 35 mm |
| BW 1150BM | ≡ 180 mm | BW 1771RL | 10x 18 mm |

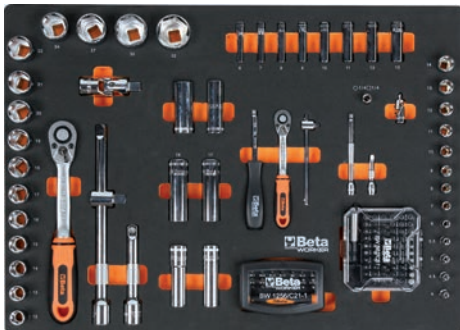

1/4"

- | | |
|-------------------|---|
| BW 900 | ⊙ 4-4,5-5-5,5-6-7-8-9-10-11-12-13-14 mm |
| BW 900L | ⊙ 6-7-8-9-10-11-12-13 mm |
| BW 895/1 | ⊙ 1/4 - □ 1/4 |
| BW 900/20 | 50 mm |
| BW 900/20L | 100 mm |
| BW 900/25 | 150 mm |
| BW 900/30 | 115 mm |
| BW 900/42 | ⊕ 150 mm |
| BW 900/55 | ⊕ 150 mm |

1/2"

- | | |
|-------------------|---|
| BW 920A | ⊙ 12-13-14-15-16-17-18-19-20-21-22-24-27-30-32 mm |
| BW 920AL | ⊙ 14-15- 17-19 mm |
| BW 920/21 | 125 mm |
| BW 920/22 | 250 mm |
| BW 910/16F | □ 3/8" - ■ 1/2" |
| BW 920/25 | ⊕ 260 mm |
| BW 920/55 | 16- 20,8 mm |
| BW 956C | |

137

BW 861/C61

- | | | |
|---|-----------------|--|
| ⊕ | BW 861LP | 0,5x3 (2)-0,5x4(2)-0,6x4,5(2)-0,8x5(2)-1,0x5,5(2)-1,0x6(2)-1,6x8(2) mm |
| ⊕ | BW 861PH | PH0(2)-PH1(7)-PH2(7)-PH3(2) |
| ⊕ | BW 861PZ | PZ0(2)-PZ1(3)-PZ2(3)-PZ3(2) |
| ⊕ | BW 861PE | 1,5-2-2,5-3-4-4,5-5-5,5-6-8 mm |
| ⊕ | BW 861TX | T9-T10-T15-T20-T25 T27-T30-T40 |
| ⊕ | BW 882M1 | ⊙ 1/4 - ● 1/4 |

BW 1256/C21-1

- | | | |
|---|-------------------|----------------------------|
| ⊕ | BW 1256LP | 1,5-2-2,5 mm |
| ⊕ | BW 1256PH | PH0-PH1 |
| ⊕ | BW 1256PZ | PZ0-PZ1 |
| ⊕ | BW 1256PE | 0,7-0,9-1,3-1,5-2-2,5-3 mm |
| ⊕ | BW 1256TX | T4-T5-T6-T7 |
| ⊕ | BW 1256RTX | T8-T10-T15 |
| ⊕ | 4 mm | 99 mm |



BW 2400S 07/E-S
B024006221



**X
240**

Τρόλεϊ με επτά συρτάρια, μαζί με συλλογή 240 εργαλείων, σε ενσωματωμένο μαλακό δίσκο τακτοποίησης

- 7 συρτάρια (588x367 mm), με γλίστρες με ρουλεμάν: 5 συρτάρια, ύψους 70 mm, 1 συρτάρι, ύψους 140 mm, 1 συρτάρι, ύψους 210 mm.
- Οι βάσεις των συρταριών προστατεύονται από αφρώδες ελαστικό ταπί.
- 4 ρόδες \varnothing 125 mm: 2 σταθερές και 2 περιστρεφόμενες (1 με φρένο)
- Εμπρόσθιο κεντρικό κλείδωμα
- Αντοχή σε στατικό φορτίο: 800 kg.
- Θερμοπλαστική επιφάνεια εργασίας
- Ενσωματωμένο στήριγμα φιαλών στο πλάι



~~3,038.00€~~
1,750.00€



024006221



024006222



024006223

n°	h	max
5	70 mm	25 kg
1	140 mm	30 kg
1	210 mm	30 kg

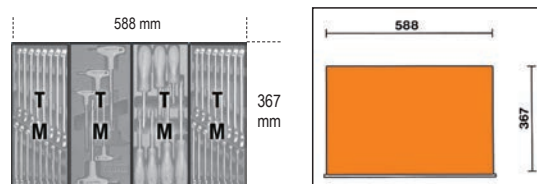

Ανθεκτική νάιλον πρόσοψη



Ρόδες με μεταλλικό σκελετό για αντοχή

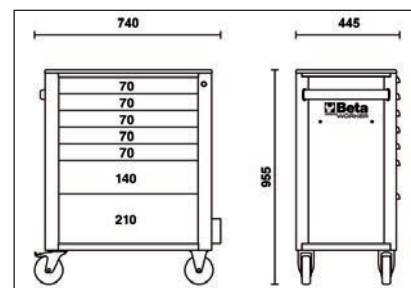



32

- 1201E ● 2,5x50-3x75-4x100-5,5x125-6,5x150-8x200 mm
- 1201EN ● 4x30 mm
- 1202E ● PH0x60-PH1x80-PH2x100-PH3x150 mm
- 1202EN ● PH1x30 mm
- 1207E/TX ○ T6-T7-T8-T9-T10-T15-T20-T25-T27-T30-T40
- BW 96BPC/SC9 ○ 1,5-2-2,5-3-4-5-6-8-10 mm



36

- BW 42 ○ 6-7-8-9-10-11-12-13-14-15-16-17-18-19-20-21-22-23-24 mm
- BW 55 ○ 6x7-8x9-10x11-12x13-14x15-16x17-18x19-20x22 mm
- BW 90 ○ 6x7-8x9-10x11-12x13-14x15-16x17-18x19-20x22 mm
- BW 111 250 mm



13

- BW 32 Ø 4 mm
- BW 34 150 mm
- BW 36 150 mm
- 1032 ○ 19+60 mm
- 1034 ○ 19+60 mm
- 1036 ● 19+60 mm
- 1038 ● 19+60 mm
- BW 1048 250 mm
- BW 1082BM 160 mm
- BW 1150BM 180 mm
- BW 1166BM ● 200 mm
- BW 1370 500 g
- BW 1390 Ø 35 mm



159

- 14" BW 900 ○ 4-4,5-5-5,5-6-7-8-9-10-11-12-13-14 mm
- BW 900L ○ 4-4,5-5-5,5-6-7-8-9-10-11-12-13-14 mm
- BW 900ME ○ 3-4-5-6-7-8 mm
- BW 900TX ○ T6-T7-T8-T9-T10-T15-T20-T25
- BW 895/1 ○ 1/4 - □ 1/4
- BW 900/20 50 mm
- BW 900/20L 100 mm
- BW 900/25 150 mm
- BW 900/30 150 mm
- BW 900/42 115 mm
- BW 900/55 ● 150 mm
- 12" BW 920A ○ 8-9-10-11-12-13-14-15-16-17-18-19-20-21-22-23-24-27-30-32 mm
- BW 920AL ○ 10-12-13-14-15-16-17-18-19-21-22 mm
- BW 920PE ○ 5-6-7-8-9-10-12-14 mm
- BW 920TX ○ T27-T30-T40-T45-T50-T55-T60
- BW 920/21 125 mm
- BW 920/22 250 mm
- BW 910/16F □ 3/8" - ■ 1/2"
- BW 920/25 250 mm
- BW 920/55 ● 260 mm

BW 861/C61

●	BW 861LP	0,5x3 (2)-0,5x4(2)-0,6x4,5(2)-0,8x5(2)-1,0x5,5(2)-1,0x6(2)-1,6x8(2) mm
+	BW 861PH	PH0(2)-PH1(7)-PH2(7)-PH3(2)
+	BW 861PZ	PZ0(2)-PZ1(3)-PZ2(3)-PZ3(2)
○	BW 861PE	1,5-2-2,5-3-4-4,5-5-5,5-6-8 mm
○	BW 861TX	T9-T10-T15-T20-T25 T27-T30-T40
○	BW 882M1	○ 1/4 - ● 1/4



BW 2400S 07/E-M
B024006224



800 kg

X
309

Τρόλεϊ με επτά συρτάρια, μαζί με συλλογή 309 εργαλείων, σε ενσωματωμένο μαλακό δίσκο τακτοποίησης

- 7 συρτάρια (588x367 mm,) με γλίστρες με ρουλεμάν: 5 συρτάρια, ύψους 70 mm, 1 συρτάρι, ύψους 140 mm, 1 συρτάρι, ύψους 210 mm.
- Οι βάσεις των συρταριών προστατεύονται από αφρώδες ελαστικό ταπί.
- 4 ρόδες \varnothing 125 mm: 2 σταθερές και 2 περιστρεφόμενες (1 με φρένο)
- Εμπρόσθιο κεντρικό κλείδωμα
- Αντοχή σε στατικό φορτίο: 800 kg.
- Θερμοπλαστική επιφάνεια εργασίας
- Ενσωματωμένο στήριγμα φιαλών στο πλάι



~~3,472.00€~~
2,000.00€



024006224



024006225



024006226

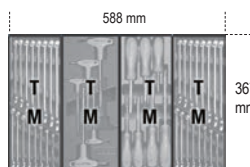
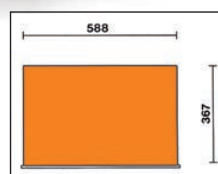

n°	h	max
5	70 mm	25 kg
1	140 mm	30 kg
1	210 mm	30 kg

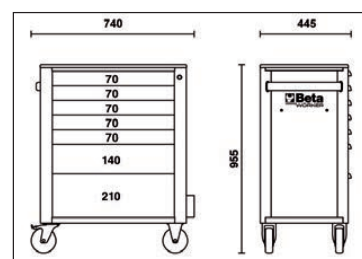

Ανθεκτική νάιλον πρόσοψη



Ρόδες με μεταλλικό σκελετό για αντοχή





13

- BW 32 Ø 4 mm
- BW 34 150 mm
- BW 36 150 mm
- 1032 ○ 19+60 mm
- 1034 ○ 19+60 mm
- 1036 ● 19+60 mm
- 1038 ● 19+60 mm
- BW 1048 250 mm
- BW 1082BM 160 mm
- BW 1150BM 180 mm
- BW 1166BM 200 mm
- BW 1370 500 g
- BW 1390 Ø 35 mm



37

- BW 42 6-7-8-9-10-11-12-13-14-15-16-17-18-19-20-21-22-23-24-27-30-32 mm
- BW 96BPC/SC9 ○ 1,5-2-2,5-3-4-5-6-8-10 mm



159

- | | |
|--|--|
| <p>1/4" BW 900 ○ 4-4,5-5-5,5-6-7-8-9-10-11-12-13-14 mm</p> <p>BW 900L ○ 4-4,5-5-5,5-6-7-8-9-10-11-12-13-14 mm</p> <p>BW 900ME ○ 3-4-5-6-7-8 mm</p> <p>BW 900TX ○ T6-T7-T8-T9-T10-T15-T20-T25</p> <p>BW 895/1 ○ 1/4 - □ 1/4</p> <p>BW 900/20 50 mm</p> <p>BW 900/20L 100 mm</p> <p>BW 900/25</p> <p>BW 900/30 150 mm</p> <p>BW 900/42 115 mm</p> <p>BW 900/55 ⊕ 150 mm</p> | <p>1/2" BW 920A ○ 8-9-10-11-12-13-14-15-16-17-18-19-20-21-22-23-24-27-30-32 mm</p> <p>BW 920AL ○ 10-12-13-14-15-16-17-18-19-21-22 mm</p> <p>BW 920PE ○ 5-6-7-8-9-10-12-14 mm</p> <p>BW 920TX ○ T27-T30-T40-T45-T50-T55-T60</p> <p>BW 920/21 125 mm</p> <p>BW 920/22 250 mm</p> <p>BW 910/16F □ 3/8" - ■ 1/2"</p> <p>BW 920/25</p> <p>BW 920/55 ⊕ 260 mm</p> |
|--|--|
- BW 861/C61** ⊕
- | | | |
|---|----------|--|
| ⊖ | BW 861LP | 0,5x3 (2)-0,5x4(2)-0,6x4,5(2)-0,8x5(2)-1,0x5,5(2)-1,0x6(2)-1,6x8(2) mm |
| + | BW 861PH | PH0(2)-PH1(7)-PH2(7)-PH3(2) |
| + | BW 861PZ | PZ0(2)-PZ1(3)-PZ2(3)-PZ3(2) |
| ○ | BW 861PE | 1,5-2-2,5-3-4-4,5-5-5,5-6-8 mm |
| ⊕ | BW 861TX | T9-T10-T15-T20-T25 T27-T30-T40 |
| □ | BW 882M1 | ○ 1/4 - ● 1/4 |

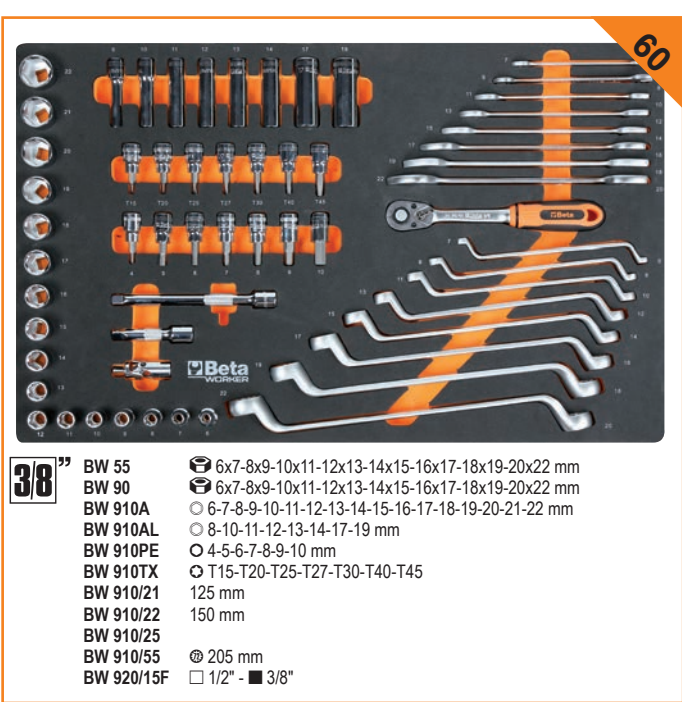

60

- 3/8"**
- BW 55 ○ 6x7-8x9-10x11-12x13-14x15-16x17-18x19-20x22 mm
 - BW 90 ○ 6x7-8x9-10x11-12x13-14x15-16x17-18x19-20x22 mm
 - BW 910A ○ 8-7-8-9-10-11-12-13-14-15-16-17-18-19-20-21-22 mm
 - BW 910AL ○ 8-10-11-12-13-14-17-19 mm
 - BW 910PE ○ 4-5-6-7-8-9-10 mm
 - BW 910TX ○ T15-T20-T25-T27-T30-T40-T45
 - BW 910/21 125 mm
 - BW 910/22 150 mm
 - BW 910/25
 - BW 910/55 ⊕ 205 mm
 - BW 920/15F □ 1/2" - ■ 3/8"

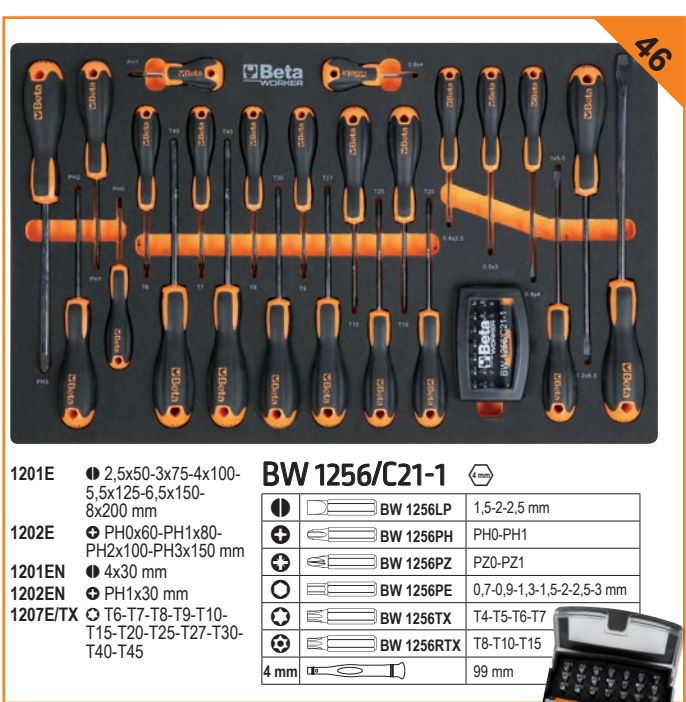

46

- 1201E ● 2,5x50-3x75-4x100-5,5x125-6,5x150-8x200 mm
 - 1202E ⊕ PH0x60-PH1x80-PH2x100-PH3x150 mm
 - 1201EN ● 4x30 mm
 - 1202EN ⊕ PH1x30 mm
 - 1207E/TX ○ T6-T7-T8-T9-T10-T15-T20-T25-T27-T30-T40-T45
- BW 1256/C21-1** ⊕
- | | | |
|------|------------|----------------------------|
| ⊖ | BW 1256LP | 1,5-2-2,5 mm |
| + | BW 1256PH | PH0-PH1 |
| + | BW 1256PZ | P20-P21 |
| ○ | BW 1256PE | 0,7-0,9-1,3-1,5-2-2,5-3 mm |
| ⊕ | BW 1256TX | T4-T5-T6-T7 |
| ⊕ | BW 1256RTX | T8-T10-T15 |
| 4 mm | | 99 mm |

BW 2400S 08/E-L
B024006241



X
398

Τρόλεϊ με οκτώ συρτάρια, μαζί με συλλογή 398 εργαλείων, σε ενσωματωμένο μαλακό δίσκο τακτοποίησης

- 8 συρτάρια (588x367 mm) με γλίστρες με ρουλεμάν: 7 συρτάρια, ύψους 70 mm, 1 συρτάρι, ύψους 210 mm.
- Οι βάσεις των συρταριών προστατεύονται από αφρώδες ελαστικό ταπί.
- 4 ρόδες \varnothing 125 mm: 2 σταθερές και 2 περιστρεφόμενες (1 με φρένο)
- Εμπρόσθιο κεντρικό κλείδωμα
- Αντοχή σε στατικό φορτίο: 800 kg.
- Θερμοπλαστική επιφάνεια εργασίας
- Ενσωματωμένο στήριγμα φιαλών στο πλάι

~~4,588.00€~~

2,650.00€

800 kg



024006241

024006242

024006243



n°	h	max
7	70 mm	25 kg
1	210 mm	30 kg

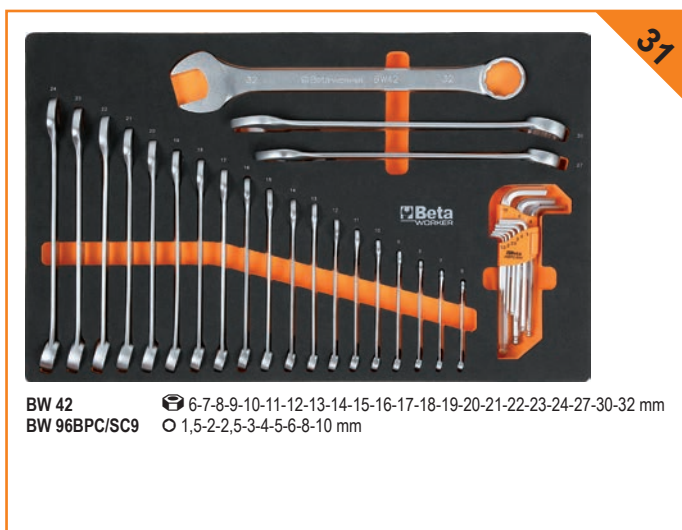
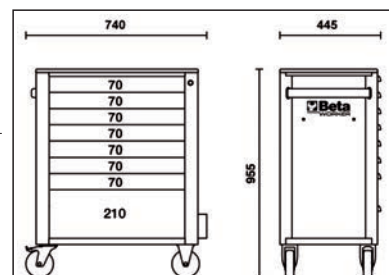
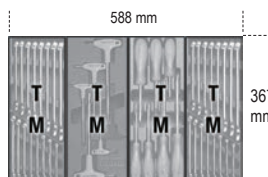
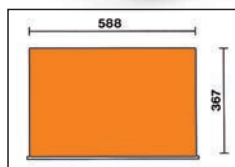

31

BW 42 6-7-8-9-10-11-12-13-14-15-16-17-18-19-20-21-22-23-24-27-30-32 mm
BW 96BPC/SC9 \varnothing 1,5-2-2,5-3-4-5-6-8-10 mm

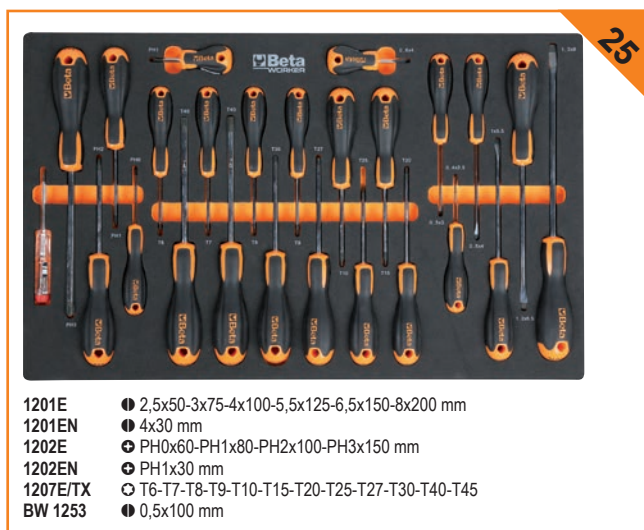

25

1201E \bullet 2,5x50-3x75-4x100-5,5x125-6,5x150-8x200 mm
1201EN \bullet 4x30 mm
1202E \bullet PH0x60-PH1x80-PH2x100-PH3x150 mm
1202EN \bullet PH1x30 mm
1207E/TX \bullet T6-T7-T8-T9-T10-T15-T20-T25-T27-T30-T40-T45
BW 1253 \bullet 0,5x100 mm

196

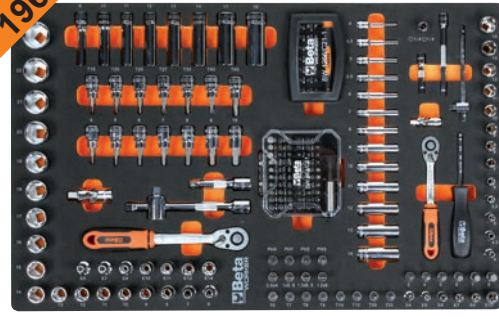

- 14"** BW 900
 BW 900L
 BW 900FTX
 BW 900ME
 BW 900TX
 BW 900LP
 BW 900PH
 BW 895/1
 BW 900/20
 BW 900/20L
 BW 900/25
 BW 900/30
 BW 900/42
 BW 900/55
- 4-4,5-5-5,5-6-7-8-9-10-11-12-13-14 mm
 ○ 4-4,5-5-5,5-6-7-8-9-10-11-12-13-14 mm
 ⊗ E4-E5-E6-E7-E8-E10
 ○ 3-4-5-6-7-8 mm
 ⊗ T6-T7-T8-T9-T10-T15-T20-T25
 ● 0,8x4-1x5,5-1,2x6,5-1,2x8 mm
 ⊕ PH0-PH1-PH2-PH3
 ○ 1/4" - □ 1/4"
 50 mm
 100 mm
 150 mm
 115 mm
 ● 150 mm
- 38"** BW 910A
 BW 910AL
 BW 910FTX
 BW 910PE
 BW 910TX
 BW 910/21
 BW 910/22
 BW 910/25
 BW 910/55
 BW 920/15F
- 6-7-8-9-10-11-12-13-14-15-16-17-18-19-20-21-22-24 mm
 ○ 8-10-11-12-13-14-17-19 mm
 ⊗ E6-E7-E8-E10-E11-E12-14
 ○ 4-5-6-7-8-9-10 mm
 ⊗ T15-T20-T25-T27-T30-40-T45
 125 mm
 150 mm
 BW 910/25
 BW 910/55
 BW 920/15F
- ⊗ 205 mm
 □ 1/2" - ■ 3/8"

BW 861/C61

⊕	BW 861LP	0,5x3 (2)-0,5x4(2)-0,6x4,5(2)-0,8x5(2)-1,0x5,5(2)-1,0x6(2)-1,6x8(2) mm
⊕	BW 861PH	PH0(2)-PH1(7)-PH2(7)-PH3(2)
⊕	BW 861PZ	PZ0(2)-PZ1(3)-PZ2(3)-PZ3(2)
○	BW 861PE	1,5-2-2,5-3-4-4,5-5-5,5-6-8 mm
⊕	BW 861TX	T9-T10-T15-T20-T25 T27-T30-T40
⊕	BW 882M1	○ 1/4 - ● 1/4

BW 1256/C21-1

⊕	BW 1256LP	1,5-2-2,5 mm
⊕	BW 1256PH	PH0-PH1
⊕	BW 1256PZ	PZ0-PZ1
○	BW 1256PE	0,7-0,9-1,3-1,5-2-2,5-3 mm
⊕	BW 1256TX	T4-T5-T6-T7
⊕	BW 1256RTX	T8-T10-T15
4 mm		99 mm



- 12"** BW 920A
 BW 920AL
 BW 920FTX
 BW 920PE
 BW 920PE-L
 BW 920TX
 BW 920TX-L
 BW 920/21
 BW 920/22
 BW 910/16F
 BW 920/25
 BW 920/55
- 8-9-10-11-12-13-14-15-16-17-18-19-20-21-22-23-24-27-30-32 mm
 ○ 10-12-13-14-15-16-17-18-19-21-22-24-27-30-32 mm
 ⊗ E10-E12-E14-E16-E18-E20-E22-E24
 ○ 5-6-7-8-9-10-12-14 mm
 ○ 5-6-7-8-9-10-12-14 mm
 ⊗ T27-T30-T40-T45-T50-T55-T60
 ⊗ T30-T40-T45-T50-T55-T60-T70
 125 mm
 250 mm
 □ 3/8" - ■ 1/2"
 ● 260 mm



- BW 55
 BW 90
 BW 97TX/SC8
- ⊕ 6x7-8x9-10x11-12x13-14x15-16x17-18x19-20x22-21x23-24x27-30x32 mm
 ⊕ 6x7-8x9-10x11-12x13-14x15-16x17-18x19-20x22-21x23-24x27-30x32 mm
 ⊗ T9-T10-T15-T20-T25-T27-T30-T40



- 1032
 1034
 1036
 1038
 BW 1048
 BW 1052
- 19+60 mm
 ○ 19+60 mm
 ● 19+60 mm
 ● 19+60 mm
 250 mm
 190 - 240 mm
- BW 1098
 BW 1082BM
 BW 1150BM
 BW 1166BM
 BW 1168BM
 BW 1128BMX
- 220 mm
 ≤ 160 mm
 = 180 mm
 ● 200 mm
 ● 200 mm
 150 mm



- BW 30
 BW 31
 BW 32
 BW 34
 BW 36
 BW 1370
 BW 1390
 BW 1692/3
- Ø 2-3-4 mm
 Ø 2-3-4-5-6-8 mm
 Ø 4 mm
 125-150-175 mm
 150 mm
 500 g
 Ø 35 mm
 3 m
- BW 1712T
 BW 1719BMA8/Q
 BW 1719BMA8/T
 BW 1719BMA8/P
 BW 1719BMA8/M
 BW 1719BMA8/R
 BW 1737NX
 1771
- 150+590 mm
 ■ 200 mm
 ▲ 200 mm
 I 200 mm
 ▽ 200 mm
 ● 200 mm
 270 mm
 18 mm

BW 2400S XLO9/E-XL
B024006251



**X
487**

1000 kg

Τρόλεϊ με 9 συρτάρια, με σύστημα κατά ανατροπής, μακρύ, με συλλογή 487 εργαλείων, σε ενσωματωμένο μαλακό δίσκο τακτοποίησης

- 9 συρτάρια (882x367 mm), με γλίστρες με ρουλεμάν: 8 συρτάρια, ύψους 70 mm, 1 συρτάρι, ύψους 140 mm
- Στιβαρή θερμοδιαμορφωμένη επιφάνεια εργασίας, με 6 θήκες
- Ανθεκτική νάιλον πρόσοψη, με ενσωματωμένες θήκες για καρτελάκια
- Οι βάσεις των συρταριών προστατεύονται με αφρώδες ελαστικό ταπί
- Τέσσερις ρόδες \varnothing 125 mm: 2 σταθερές και 2 περιστρεφόμενες (μία με φρένο)
- Κεντρική κλειδαριά ασφαλείας εμπρός
- Αντοχή σε στατικό φορτίο: 1000 kg.
- Ενσωματωμένα στηρίγματα φιαλών στο πλάι.



024006251



024006252



024006253

n°	h	max
8	70 mm	30 kg
1	140 mm	35 kg

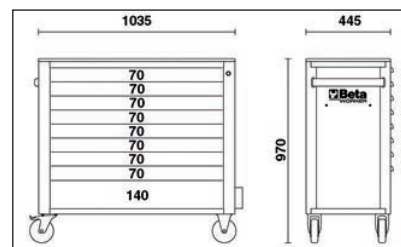
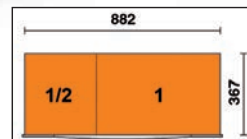

~~6,572.00€~~
3,850.00€



196



1/4"

- BW 900 \varnothing 4-4,5-5-5,5-6-7-8-9-10-11-12-13-14 mm
- BW 900L \varnothing 4-4,5-5-5,5-6-7-8-9-10-11-12-13-14 mm
- BW 900FTX \varnothing E4-E5-E6-E7-E8-E10
- BW 900ME \varnothing 3-4-5-6-7-8 mm
- BW 900TX \varnothing T6-T7-T8-T9-T10-T15-T20-T25
- BW 900LP \varnothing 0,8x4-1x5,5-1,2x6,5-1,2x8 mm
- BW 900PH \oplus PH0-PH1-PH2-PH3
- BW 895/1 \varnothing 1/4" - \square 1/4"
- BW 900/20 50 mm
- BW 900/20L 100 mm
- BW 900/25 150 mm
- BW 900/30 115 mm
- BW 900/42 115 mm
- BW 900/55 \varnothing 150 mm

3/8"

- BW 910A \varnothing 6-7-8-9-10-11-12-13-14-15-16-17-18-19-20-21-22-24 mm
- BW 910AL \varnothing 8-10-11-12-13-14-17-19 mm
- BW 910FTX \varnothing E6-E7-E8-E10-E11-E12-14
- BW 910PE \varnothing 4-5-6-7-8-9-10 mm
- BW 910TX \varnothing T15-T20-T25-T27-T30-40-T45
- BW 910/21 125 mm
- BW 910/22 150 mm
- BW 910/25 150 mm
- BW 910/55 \varnothing 205 mm
- BW 920/15F \square 1/2" - \blacksquare 3/8"

BW 861/C61

\bullet	BW 861LP	0,5x3 (2)-0,5x4(2)-0,6x4,5(2)-0,8x5(2)-1,0x5,5(2)-1,0x6(2)-1,6x8(2) mm
\oplus	BW 861PH	PH0(2)-PH1(7)-PH2(7)-PH3(2)
\oplus	BW 861PZ	PZ0(2)-PZ1(3)-PZ2(3)-PZ3(2)
\varnothing	BW 861PE	1,5-2-2,5-3-4-4,5-5-5,5-6-8 mm
\oplus	BW 861TX	T9-T10-T15-T20-T25 T27-T30-T40
\varnothing	BW 882M1	\varnothing 1/4 - \bullet 1/4

BW 1256/C21-1

\bullet	BW 1256LP	1,5-2-2,5 mm
\oplus	BW 1256PH	PH0-PH1
\oplus	BW 1256PZ	PZ0-PZ1
\varnothing	BW 1256PE	0,7-0,9-1,3-1,5-2-2,5-3 mm
\varnothing	BW 1256TX	T4-T5-T6-T7
\oplus	BW 1256RTX	T8-T10-T15
\varnothing		4 mm
\varnothing		99 mm



31

BW 42 6-7-8-9-10-11-12-13-14-15-16-17-18-19-20-21-22-23-24-27-30-32 mm
 BW 96BPC/SC9 1,5-2-2,5-3-4-5-6-8-10 mm



30

BW 55 6x7-8x9-10x11-12x13-14x15-16x17-18x19-20x22-21x23-24x27-30x32 mm
 BW 90 6x7-8x9-10x11-12x13-14x15-16x17-18x19-20x22-21x23-24x27-30x32 mm
 BW 97TX/SC8 T9-T10-T15-T20-T25-T27-T30-T40



13

1032 19+60 mm
 1034 19+60 mm
 1036 19+60 mm
 1038 19+60 mm
 BW 1048 250 mm
 BW 1052 190 - 240 mm
 BW 1098 220 mm
 BW 1082BM 160 mm
 BW 1150BM 180 mm
 BW 1166BM 200 mm
 BW 1168BM 200 mm
 BW 1128BMX 150 mm



78

BW 920A 8-9-10-11-12-13-14-15-16-17-18-19-20-21-22-23-24-27-30-32 mm
 BW 920AL 10-12-13-14-15-16-17-18-19-21-22-24-27-30-32 mm
 BW 920FTX E10-E12-E14-E16-E18-E20-E22-E24
 BW 920PE 5-6-7-8-9-10-12-14 mm
 BW 920PE-L 5-6-7-8-9-10-12-14 mm
 BW 920TX T27-T30-T40-T45-T50-T55-T60
 BW 920TX-L T30-T40-T45-T50-T55-T60-T70
 BW 920/21 125 mm
 BW 920/22 250 mm
 BW 910/16F 3/8" - 1/2"
 BW 920/25 260 mm
 BW 920/55 260 mm



25

1201E 2,5x50-3x75-4x100-5,5x125-6,5x150-8x200 mm
 1201EN 4x30 mm
 1202E PH0x60-PH1x80-PH2x100-PH3x150 mm
 1202EN PH1x30 mm
 1207E/TX T6-T7-T8-T9-T10-T15-T20-T25-T27-T30-T40-T45
 BW 1253 0,5x100 mm



25

BW 720 10-12-13-15-17-19-21-24 mm
 BW 720L 17-19-21-22 mm
 BW 720/21 125 mm
 BW 900/16 1/4" - 3/8"
 BW 910/15 3/8" - 1/4"
 BW 910/16F 3/8" - 1/2"
 BW 920/15F 1/2" - 3/8"
 BW 920/16 1/2" - 3/4"
 BW 943FL 6-7-8 mm
 BW 1687D 153 mm
 BW 1687U 153 mm
 BW 1687A 153 mm
 BW 1687AC 153 mm



BW 1370 500 g
 BW 1380 1000 g
 BW 1390 35 mm
 BW 1737NX



30

BW 141 8-9-10-11-12-13-14-15-17-19 mm
 BW 410/SP19 1+10 mm x 0.5 mm
 BW 1725CR 260 mm

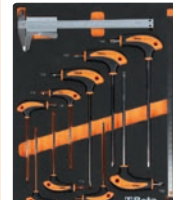

717

BW 977TX T8-T9-T10-T15-T20-T25-T27-T30-T40
 BW 1682 300 mm
 BW 1650 150 mm



23

BW 30 2-3-4 mm
 BW 31 2-3-4-5-6-8 mm
 BW 32 4 mm
 BW 34 125-150-175 mm
 BW 1692/3 3 m
 BW 1712T 150+590 mm
 BW 1725 420 mm
 BW 1719BMA8/T 200 mm
 BW 1719BMA8/P 200 mm
 BW 1719BMA8/M 200 mm
 BW 1719BMA8/R 200 mm
 BW 1719BMA8/Q 200 mm
 1771 18 mm
 BW 1833S 200 lumen



51

BW 1149F 175 mm
 BW 1602 0,75+6 mm²
 BW 1603 1,25+5,5 mm²
 BW 1606T 0.1+10 mm²
 BW 1608 0,5+6 mm²



8

943E 6-7-8-9-10-11-12-13 mm



8

BW 96T 2-2,5-3-4-5-6-7-8 mm

BW 2400S XLO9/E-XXL
B024006254



**X
716**

1000 kg

Τρόλεϊ με 9 συρτάρια, με σύστημα κατά ανατροπής, μακρύ, με συλλογή 716 εργαλείων, σε ενσωματωμένο μαλακό δίσκο τακτοποίησης

- 9 συρτάρια (882x367 mm,) με γλίστρες με ρουλεμάν: 8 συρτάρια, ύψους 70 mm, 1 συρτάρι, ύψους 140 mm
- Στιβαρή θερμοδιαμορφωμένη επιφάνεια εργασίας, με 6 θήκες
- Ανθεκτική νάιλον πρόσοψη, με ενσωματωμένες θήκες για καρτελάκια
- Οι βάσεις των συρταριών προστατεύονται με αφρώδες ελαστικό ταπί
- Τέσσερις ρόδες \varnothing 125 mm: 2 σταθερές και 2 περιστρεφόμενες (μια με φρένο)
- Κεντρική κλειδαριά ασφαλείας εμπρός
- Αντοχή σε στατικό φορτίο: 1000 kg.
- Ενσωματωμένα στηρίγματα φιαλών στο πλάι



n°	h	max
8	70 mm	30 kg
1	140 mm	35 kg

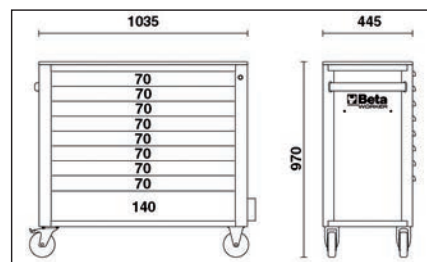
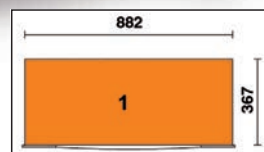

024006254



024006255



024006256

~~7,936.00€~~
4,650.00€



214



BW 97TX/SC8 \odot T9-T10-T15-T20-T25-T27-T30-T40
BW 97TTX \odot T8-T9-T10-T15-T20-T25-T27-T30-T40

38"	BW 910A \odot 6-7-8-9-10-11-12-13-14-15-16-17-18-19-20-21-22-24 mm	BW 910/20 75 mm
	BW 910AL \odot 8-10-11-12-13-14-17-19 mm	BW 910/22 150 mm
	BW 910FTX \odot E6-E7-E8-E10-E11-E12-E14	BW 910/25
	BW 910PE \odot 4-5-6-7-8-9-10 mm	BW 910/55 \odot 200 mm
	BW 910TX \odot T15-T20-T25-T27-T30-T40-T45	BW 920/15F \square 1/2" - \blacksquare 3/8"
1/4"	BW 900 \odot 4-4,5-5-5,5-6-7-8-9-10-11-12-13-14 mm	BW 900PH \oplus PH0-PH1-PH2-PH3
	BW 900L \odot 4-4,5-5-5,5-6-7-8-9-10-11-12-13-14 mm	BW 895/1 \oplus 1"
	BW 900FTX \odot E4-E5-E6-E7-E8-E10	BW 900/20 50 mm
	BW 900ME \odot 3-4-5-6-7-8-10 mm	BW 900/20L 100 mm
	BW 900TX \odot T6-T7-T8-T9-T10-T15-T20-T25	BW 900/25
	BW 900LP \bullet 0,8x4-1,0x5,5-1,2x6,5-1,2x8 mm	BW 900/30 150 mm
		BW 900/42 115 mm
		BW 900/55 \odot 150 mm

BW 861/C61 $\frac{1}{4}$

\bullet	BW 861LP	0,5x3 (2)-0,5x4(2)-0,6x4,5(2)-0,8x5(2)-1,0x5,5(2)-1,0x6(2)-1,6x8(2) mm
\oplus	BW 861PH	PH0(2)-PH1(7)-PH2(7)-PH3(2)
\oplus	BW 861PZ	PZ0(2)-PZ1(3)-PZ2(3)-PZ3(2)
\odot	BW 861PE	1,5-2-2,5-3-4-4,5-5-5,5-6-8 mm
\odot	BW 861TX	T9-T10-T15-T20-T25 T27-T30-T40
\odot	BW 882M1	\odot 1/4 - \bullet 1/4

BW 1256/C21-1 $\frac{1}{4}$

\bullet	BW 1256LP	1,5-2-2,5 mm
\oplus	BW 1256PH	PH0-PH1
\oplus	BW 1256PZ	PZ0-PZ1
\odot	BW 1256PE	0,7-0,9-1,3-1,5-2-2,5-3 mm
\odot	BW 1256TX	T4-T5-T6-T7
\odot	BW 1256RTX	T8-T10-T15
4 mm		99 mm



- 12"**
- BW 720L ○ 10-12-13-15-17-19-21-24-27-30 mm
 - BW 720/21 125 mm
 - BW 720/25 64 mm
 - BW 910/16F □ 3/8" - ■ 1/2"
 - BW 920/16 □ 1/2" - ■ 3/4"
 - BW 920A ○ 8-9-10-11-12-13-14-15-16-17-18-19-20-21-22-23-24-27-30-32 mm
 - BW 920AL ○ 10-12-13-14-15-16-17-18-19-21-22-24-27-30-32 mm
 - BW 920FTX ○ E10-E12-E14-E16-E18-E20-E22-E24
 - BW 920PE ○ 5-6-7-8-9-10-12-14 mm
 - BW 920PE-L ○ 5-6-7-8-9-10-12-14 mm
 - BW 920PE-XL ○ 10-12-14 mm
 - BW 920TX ○ T27-T30-T40-T45-T50-T55-T60
 - BW 920TX-L ○ T30-T40-T45-T50-T55-T60-T70
 - BW 920TX-XL ○ T45-T50-T55
 - BW 920/21 125 mm
 - BW 920/22 250 mm
 - BW 920/25 ○ 260 mm
 - BW 920/55 ○ 260 mm

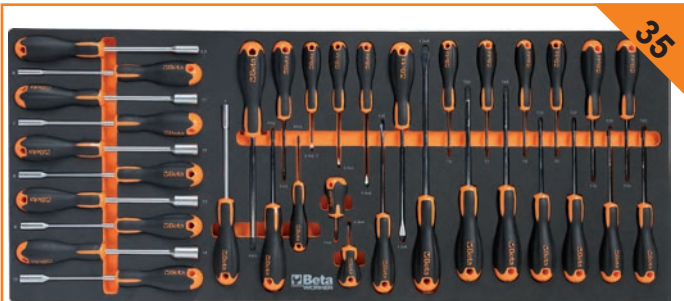

- 943E ○ 5-5,5-6-7-8-9-10-11-12-13-14 mm
- 1201E ● 2,5x50-3x75-4x100-5,5x125-6,5x150-8x200 mm
- 1202E ⊕ PH0x60-PH1x80-PH2x100-PH3x150 mm
- 1201EN ● 4x30 mm
- 1202EN ⊕ PH1x30 mm
- 1207E/TX ○ T6-T7-T8-T9-T10-T15-T20-T25-T27-T30-T40-T45



- BW 96BPC/SC9 ○ 1,5-2-2,5-3-4-5-6-8-10 mm
- BW 410/SP19 1+10 mm x 0,5 mm
- BW 666N/20 40+20 Nm
- BW 720 ○ 10-12-13-15-17-19-21-24-27-30 mm
- BW 867PE ○ 4-5-6-7-8-10-12 mm
- BW 867PE/L ○ 4-5-6-7-8-10-12 mm
- BW 867XZN ○ 4-5-6-7-8-10-12 mm
- BW 867XZN/L ○ 5-6-8-10-12 mm
- BW 867TX ⊕ T20-T25-T30-T40-T45-T50-T55
- BW 867TX/L ○ T20-T25-T30-T40-T45-T50-T55
- BW 867RTX ⊕ T20-T25-T30-T40-T45-T50-T55
- BW 867RTX/L ⊕ T20-T25-T30-T40-T45-T50-T55
- BW 867/1 ○ 10 mm - □ 3/8"
- BW 867/2 ○ 10 mm - □ 1/2"
- BW 867RIBE ○ 5-6-7-8-9-10-11-12-13 mm
- BW 867RIBE/L ○ 5-6-7-8-9-10-11-12-13 mm
- BW 1253 ● 0,5x100 mm
- BW 1257LP ● 2,0-2,5-3,0 mm
- BW 1257PH ⊕ PH00-PH0-PH1
- BW 1257TX ⊕ T5-T6-T7-T8-T9-T10
- BW 1728BM
- BW 1728LA

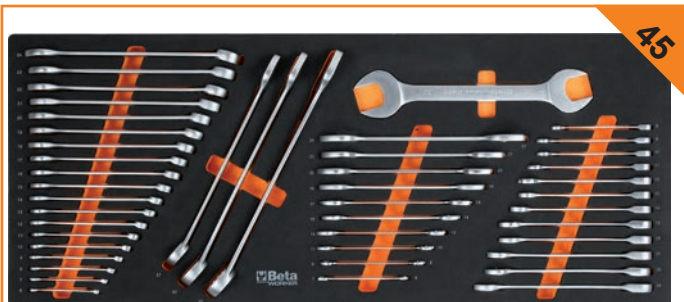

- BW 42 ○ 6-7-8-9-10-11-12-13-14-15-16-17-18-19-20-21-22-23-24-27-30-32 mm
- BW 55 ⊕ 6x7-8x9-10x11-12x13-14x15-16x17-18x19-20x22-21x23-24x27-30x32 mm
- BW 141 ⊕ 8-9-10-11-12-13-14-15-16-17-18-19 mm

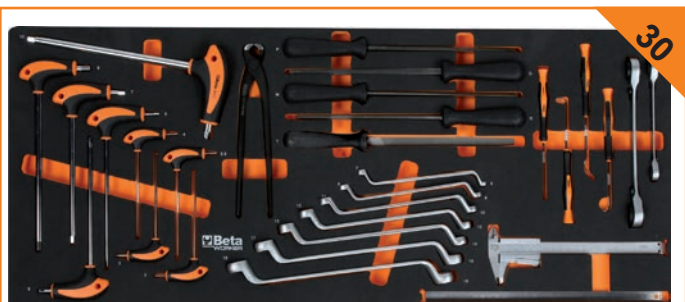

- BW 90 ⊕ 6x7-8x9-10x11-12x13-14x15-16x17-18x19 mm
- BW 96T ○ 2-2,5-3-4-5-6-7-8-10 mm
- BW 1098 220 mm
- BW 1650 150 mm
- BW 1682 300 mm
- BW 1687/S4
- BW 192 8x10/12x13 mm
- BW 192 16x17/18x19 mm
- BW 1719BMA8/Q ■ 200 mm
- BW 1719BMA8/T ▲ 200 mm
- BW 1719BMA8/P I 200 mm
- BW 1719BMA8/M ▽ 200 mm
- BW 1719BMA8/R ● 200 mm



- BW 30 Ø 2-3-4 mm
- BW 31 Ø 2-3-4-5-6-8 mm
- BW 32 Ø 4 mm
- BW 34 150-175 mm
- BW 36 150 mm
- 1032 ○ 19+60 mm
- 1034 ○ 19+60 mm
- 1036 ● 19+60 mm
- 1038 ● 19+60 mm
- BW 1048 250 mm
- BW 1052 190-240 mm
- BW 1082BM ≤ 160 mm
- BW 1150BM = 180 mm
- BW 1166BM ● 200 mm
- BW 1168BM ● 200 mm
- BW 1370 300 g
- BW 1380 1000 g
- BW 1390 Ø 35 mm



- BW 943FL ○ 6-7-8 mm
- BW 1692/5 5 m
- BW 1712T 148+665 mm
- BW 1606T 0,08+6 ⇨ mm²
- BW 1608 0,5+6 ⇨ mm²
- BW 1725 420 mm
- BW 1725CR 250 mm
- BW 1737NX 270 mm
- 1771 18 mm
- BW 1771RL 10x 18 mm
- BW 1833S 200 lumen
- BW 1715
- BW 1720/B6
- BW 1128BMX 150 mm
- BW 1149F 0,2+6 ⇨ mm²
- BW 1602 0,75+6 ⇨ mm²
- BW 1603 1,25+5,5 ⇨ mm²

Επαγγελματικά Εργαλεία Χειρός

2110/08 - A021100100

Τσάντα εργαλείων C10 με συλλογή 36 εργαλείων



35 200 mm
6x7-8x9-10x11-12x13-
55 /B8 14x15-16x17-18x19-
20x22 mm
96 N/SP9 Ø 1,5-2-2,5-3-4-5-6-
8-10 mm
1048 240 mm
1082 160 mm
1130 BMX 200 mm
1150 180 mm
● 2,5x50-3x75-
1201 4x100-5,5x100-
6,5x150 mm

1202 PH0x60-PH1x80-
PH2x100 mm
1370 400 g
1390 28 mm
1692C 3 m
1696 200 mm
1755 30 cc
1771BM 170 mm

~~528.24€~~

210.00€



2029/VV - B020290000

Τσάντα εργαλείων από παχύ πολυπροπυλένιο, αλουμιένιες ακμές



2 εσωτερικοί πίνακες εργαλείων

490x380x230 mm
6,27 kg

~~503.44€~~

294.62€

C13 - B021130000

Κιβώτιο εργαλείων με ρόδες, από ανθεκτικό πολυπροπυλένιο



~~508.96€~~

250.00€

C34/PU - B034000103

Πίνακας εργαλείων -Ταιριάζει στα τρόλφει C29, C29R, C29AZ, C34



~~132.68€~~

63.00€

METRICA

M49360

L : 3 m
cm : 66 - 300 mm

~~483.60€~~

315.00€

M49362

L : 5 m
cm : 99 - 500 mm

~~589.00€~~

380.00€

METRICA ONE

M61120

Ακρίβεια μέτρησης : typ ± 2,0 mm
Βεληνεκές : 0,15 ÷ 30 m

Τύπος - κατηγορία : IP: 54

Θερμοκρασία λειτουργίας 0°C / 40°C

Υπολογισμός αποστάσεων, επιφανειών και όγκων



~~99.20€~~

59.00€

Εργαλεία

ΤΗΛΕΣΚΟΠΙΚΕΣ ΡΑΒΔΟΙ ΜΕΤΡΗΣΗΣ

Ανάγνωση στην κλίμακα της ράβδου.

Η συσκευή ανάγνωσης βρίσκεται στο πάνω μέρος των ράβδων για εύκολη ανάγνωση.

Αδιάβροχη και αεροστεγής σόλα με προστατευτικό κάλυμμα (πατέντα).

Αυτόματο μπλοκάρισμα των στοιχείων.

Οριζόντιο και κάθετο αλφάδι για την ακριβή τοποθέτηση της ράβδου στο σημείο μέτρησης.

Δυνατότητα βιδώματος 2 μεταλλικών μυτών 50mm για διαγώνιες μετρήσεις και μετρήσεις σε αυλάκια.

ΜΕΤΡΗΤΕΣ ΑΠΟΣΤΑΣΗΣ LASER

ULTRASONIC MEASURE WITH LASER POINTER

M61525

Μετρητής απόστασης με υπέρηχους και δείκτη σημείου μέτρησης με Laser.

Άμεση μέτρηση m/cm

Υπολογισμός περιμέτρων, επιφανειών και όγκων μαλακό περίβλημα.

Σε συσκευασία blister

L : 18 m



M49365

L : 8 m
cm : 135 - 800 mm

~~868.00€~~

560.00€



~~66.96€~~

46.50€



Μετρητές LASER bravo laser

M60801

Μήκος κύματος : 635 nm / 650 nm
 Ισχύς laser : < 1 mW (class II)
 Περιοχή εργασίας με δέκτη : 50m
 Ακρίβεια : ± 2mm / 10m
 Αυτοαυτάδισμα : ± 2,5°
 Απόσβεση : μαγνητική
 Τροφοδοσία : Μπαταρίες : 3x1,5V AA
 Διαστάσεις : 180x120x120 mm
 Βάρος : 0,9 kg
 Αδιάβροχη προστασία : IP 54

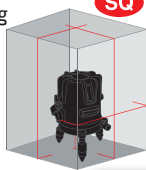

~~434.00€~~
270.00€

M61302

Μήκος κύματος : 30 m
 Περιοχή εργασίας με δέκτη : 50 m
NEO
 Στιβαρή σχεδίαση με εξαιρετική ορατότητα (πράσινο LED)
 Δύο επαναφορτιζόμενες μπαταρίες μέσω θύρας USB-C
 Άμεση στερέωση με τη χρήση ενσωματωμένων
 μαγνητών ή της μαγνητικής βάσης που περιλαμβάνεται
 Λειτουργία παλμού για χρήση σε εξωτερικούς χώρους
 (με δέκτη 60749, δεν περιλαμβάνεται)

~~183.52€~~
118.00€



ΜΕΤΡΗΤΕΣ ΑΠΟΣΤΑΣΗΣ LASER

M61060

Πράσινο λέιζερ για καλύτερη ορατότητα
 Ψηφιακό κλισιόμετρο, ηλεκτρονικό μάτι
 Λειτουργία συνεχούς μέτρησης με μόνιμη
 απεικόνιση των μέγιστων/ελάχιστων τιμών
 4 Πυθαγόρειες συναρτήσεις (έμμεση μέτρηση)
 Αποστάσεις, εμβαδά, όγκοι
 Άθροισμα και αφαίρεση αποστάσεων, εμβαδών και όγκων
 Χρονόμετρο μέτρησης, αυτόματη απενεργοποίηση
 Μπορεί να οριστεί χρονική καθυστέρηση μέτρησης
 Λειτουργία ήχου: μπιπ
 99 θέσεις μνήμης
 Επαναφορτιζόμενες μπαταρίες
 Καλώδιο φόρτισης
 Υποδοχή 1/4" για σύνδεση τρίποδου
 Με λουράκι και θήκη χειρός

~~210.80€~~
135.00€

Εύρος* : 60 m
 Ακρίβεια μέτρησης : +/- 2,0 mm + [5XD*10-5]
 Τύπος λέιζερ : 500-535 nm <1mW
 Στρογγυλοποίηση : 1 mm
 Ισχύς λέιζερ : Κλάση II
 Βαθμός προστασίας : IP 54
 Θερμοκρασία λειτουργίας : 0°C / 40°C
 Μπαταρίες : Li-Ion 3,7 V 850 mAh
 Διαστάσεις (mm) : 118 x 52 x 27
 Βάρος (χωρίς μπαταρίες) : 50 g
 Καλώδιο φόρτισης : Ναι
 Υποδοχή για σύνδεση τρίποδου : 1/4"

* ανάλογα με τη φωτεινότητα του περιβάλλοντος

M61100

100 m
 +/- 2,0 mm + [5XD*10-5]
 500-535 nm <1mW
 1 mm
 Κλάση II
 IP 54
 0°C / 40°C
 Li-Ion 3,7 V 850 mAh
 118 x 52 x 27
 50 g
 Ναι
 1/4"

~~272.80€~~
175.00€



M61114

Εύρος* : 50 m
 Λέιζερ A (μπροστά) : 30 m
 Λέιζερ B (πίσω) : 20 m
 Ακρίβεια μέτρησης : ± [3 mm + 5x10-5 D]
 Τύπος λέιζερ : 620-690 nm <1mW
 Στρογγυλοποίηση : 1 mm
 Ισχύς λέιζερ : Κλάση II
 Βαθμός προστασίας : IP 54
 Θερμοκρασία λειτουργίας : 0°C / 40°C
 Μπαταρίες : LI-ION 3.7V-500mAh
 Διαστάσεις (cm) : 85,5 x 38 x 19,5
 Βάρος (χωρίς μπαταρίες) : 50 g
 Καλώδιο φόρτισης : Ναι

~~186.00€~~
120.00€



* ανάλογα με τη φωτεινότητα του περιβάλλοντος

Λειτουργία κλισιόμετρου με ένδειξη μοιρών στην οθόνη
 Οθόνη υψηλής ορατότητας με λειτουργία αυτόματης περιστροφής

M61240

Εύρος* : 40 m
 Τυπική ακρίβεια : ± 2,0 mm + [5XD*10⁻³]
 Ακρίβεια τροχού : ± 5%
 Ακρίβεια οθόνης : 1 mm
 Τύπος λέιζερ : 630-670 nm <1mW
 Ισχύς λέιζερ : Κλάση II
 Εμβαδά/Όγκος : Ναι
 Max/Min : Ναι
 Πυθαγόρας : Ναι
 Αφαίρεση/πρόσθεση : Ναι
 Μνήμη : 50 μετρήσεις
 Βαθμός προστασίας : IP 65
 Μπαταρία : 1,5V. X 3 - AAA επαναφορτιζόμενες USB - C
 Τάση φόρτισης : 5 Volt
 Διαστάσεις (mm) / Βάρος : 137 x 55 x 26 / 132 g
 Υποδοχή για τρίποδα : 1/4 "

~~223.20€~~
145.00€

Metrica Plan App

Λειτουργία Σημείο προς Σημείο - Ενσωματωμένος τροχός μέτρησης

M61260

60 m
 ± 2,0 mm + [5XD*10⁻³]
 ± 5%
 1 mm
 630-670 nm <1mW
 Κλάση II
 Ναι
 Ναι
 Ναι
 Ναι
 Ναι
 50 μετρήσεις
 IP 65
 1,5V. X 3 - AAA επαναφορτιζόμενες USB - C
 5 Volt
 137 x 55 x 26 / 132 g
 1/4 "

~~260.40€~~
170.00€



M61380

Μέγιστη καλυπτόμενη απόσταση (με φωτεινότητα περιβάλλοντος) : 25/30 m
 Μέγιστη καλυπτόμενη απόσταση με δέκτη : 50 m
 Ακρίβεια χωροστάθμισης : ± 2 mm / 10 m
 Εύρος αυτοχωροστάθμισης : ± 3°
 Σήμανση μη χωροστάθμισης : Ναι
 Τύπος λέιζερ : 515/640 nm <1mw γραμμή/κίννος/σημείο
 Ισχύς λέιζερ : Class II
 Μπαταρίες : 4 x 1,5 V AA
 Διαστάσεις / Βάρος χωρίς μπαταρία : 120x120x80 mm / 0,52 kg
 Αδιάβροχη προστασία : IP 54
 Υποδοχή τρίποδα : 1/4"

~~496.00€~~
320.00€

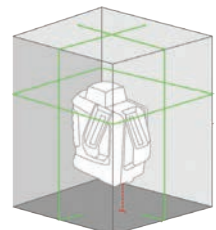

Εργαλεία

ΣΠΑΣΤΟ ΜΕΤΡΟ ΞΥΛΙΝΟ

M23310

2 m - HIDDEN RIVETS
κόκκινα νούμερα

L: 2 m

⊗: 10



mm
⊗ = Αριθμός παλαμών

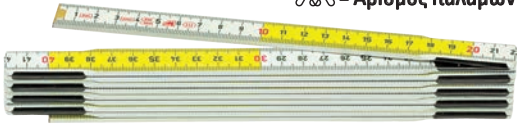

~~6.82€~~

4.70€



ΜΕΤΡΟΤΑΙΝΙΕΣ ΑΠΟ FIBERGLASS

M40029

Ελαφρύ σαν πούπουλο!
Αποκλειστικό σύστημα απελευθέρωσης της ταινίας με σταθερή λαβή. Λαστικένια, αντιολισθητική λαβή. Σε κασετίνα.

L: 50 m

W: 13 mm

Αποκλειστικό εργονομικό σχήμα (πατέντα), δεν κουράζει τον καρπό.



~~71.92€~~

50.00€

ΕΠΑΓΓΕΛΜΑΤΙΚΕΣ ΜΕΤΡΟΤΑΙΝΙΕΣ

M08795

METRICA RUBBER TOUCH

Αποκλειστικός γάντζος με ειδικά διαμορφωμένη επιφάνεια από λάστικο για καλύτερο κράτημα (πατέντα).

Κέλυφος δύο υλικών επικαλυμμένο με λάστικο, αντιολισθητική, με κλιπ στερέωσης. Ανθεκτική ταινία επικαλυμμένη με νάιλον, αντιθαμβωτική επιφάνεια.

Μεγάλοι μεγέθους αριθμοί για εύκολη ανάγνωση, μπουτόν στοπ, αυτόματη επιστροφή και αμορτισέρ.

L: 5 m

W: 25 mm

B: 65 mm



~~8.68€~~

6.00€

NYLON COATED



M08505

METRICA TOTAL PROTECTION

Ανθεκτική ταινία με νάιλον επικάλυψη, αντιθαμβωτική επιφάνεια.

Στιβαρή ταινία 25mm, στέκεται κάθετα ως 3,5m.

Μεγάλοι μεγέθους αριθμοί για εύκολη ανάγνωση. Χρωμιωμένο κέλυφος, κλιπ στερέωσης.



~~8.93€~~

6.20€



M38206

JUST-IN

Παράθυρο για απευθείας ανάγνωση εσωτερικών μετρήσεων.

Ταινία με νάιλον επικάλυψη, ανθεκτική σε οξέα και λάδια.

Μεγάλη διάρκεια ζωής, αντιθαμβωτική επιφάνεια,

αυτόματη επιστροφή.

Μεγάλοι μεγέθους αριθμοί για εύκολη ανάγνωση.

Χρωμιωμένο κέλυφος.

L: 5 m

W: 19 mm



~~15.00€~~

10.40€



M38656

3 BUTTONS

Με 3 μπουτόν στοπ :

- Κεντρικό μπουτόν για συνεχές μπλοκάρισμα

- 2 πλαινά μπουτόν για προσωρινό σταμάτημα της ταινίας.

L: 5 m

W: 25 mm

Κέλυφος με κάλυμμα από λάστικο, κλιπ στερέωσης. Ταινία εμαγιέ.

~~6.14€~~

4.25€



ΕΠΑΓΓΕΛΜΑΤΙΚΑ ΑΛΦΑΔΙΑ

M32544

L: 40 m

~~11.41€~~

7.90€

M32545

L: 50 m

~~12.03€~~

8.30€

M32546

L: 60 m

~~14.51€~~

10.10€

M32548

L: 80 m

~~17.86€~~

12.30€

M32550

L: 100 m

~~21.58€~~

14.90€

M32551

L: 120 m

~~26.54€~~

18.30€



Με 2 ακρυλικά μάτια, ανθεκτικό σε χτυπήματα. Ανθεκτικά, ακρυλικά φιαλίδια. Ανοδιωμένη βαφή.

M68255

Επαγγελματικό



~~12.03€~~

8.30€

ΠΙΣΤΟΛΙΑ ΣΙΛΙΚΟΝΗΣ

M68250

"EXTRA" Ανθεκτικό



~~5.33€~~

3.65€

ΑΥΤΟΜΠΛΟΚΑΡΙΖΟΜΕΝΟ ΜΑΧΑΙΡΙ

M09035

- Μεταλλική ράγα λάμας
- Βίδα ασφάλισης λάμας
- Κορμός ABS, Πολύ ανθεκτικό

~~2.54€~~

1.74€



L: 150 m



ΜΑΧΑΙΡΙΑ - ΦΑΛΤΣΕΤΕΣ ΜΑΧΑΙΡΙ ΑΣΦΑΛΕΙΑΣ

M09121

Με επαναφερόμενη λάμα, μεταλλικό οδηγό, εφοδιασμένο με πρόσθετες λάμες ειδικού σχήματος, μεταλλικό κορμό. Σε συσκευασία blister.

~~7.81€~~

5.40€



L: 145 m

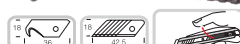

ΜΕΤΑΛΛΙΚΟ ΜΑΧΑΙΡΙ

M09056

Μεταλλικό οδηγό, λάμα βαρέος τύπου, μπλοκ ασφαλείας. Εργονομική αντιολισθητική λαβή. Συσκευασία blister.

~~12.77€~~

8.80€



L: 145 m



Επαγγελματικά Εργαλεία Χειρός

125 - B0012500*

Κλειδιά με αναστρεψόμενη κασάνια διπλά με εξάγωνη κεφαλή



επιλέξτε τη διάσταση που θέλετε!

ΚΩΔΙΚΟΣ	mm	L mm	€
B001250006	6x7	108	23.40
B001250007	7x8	108	23.40
B001250008	8x9	134	24.10
B001250009	8x10	134	24.10
B001250010	10x11	140	24.10
B001250012	12x13	145	27.50
B001250013	12x14	145	27.50

130 - B0013000*

Κλειδιά με αναστρεψόμενη κασάνια διπλά με εξάγωνη κεφαλή λοξά



επιλέξτε τη διάσταση που θέλετε!

ΚΩΔΙΚΟΣ	mm	L mm	€
B001300006	6x7	104	23.40
B001300007	7x8	104	23.40
B001300008	8x9	128	24.50
B001300010	10x11	133	24.50
B001300012	12x13	139	28.00
B001300013	12x14	139	28.00

131 AS/6 - B001310150

Σετ με 6 διπλά κλειδιά με αναστρεψόμενη κασάνια με πολύγωνη κεφαλή



1/4x5/16-5/16x11/32
3/8x7/16-1/2x9/16
5/8x11/16-3/4x7/8

~~231,88€~~
116,00€

419A - B0041902*

Κρουστικά διαμαντοτρύπανα, από χάλυβα τονρισμένο με ενσωματωμένο πλακίδιο βίντι



ΚΩΔΙΚΟΣ	ØxL mm	€
B004190220	16x340	65.00
B004190225	16x540	71.00
B004190240	20x320	67.00
B004190245	20x520	77.00

860MIX/A10 - B008600900

Σετ με 10 μύτες με μαγνητική συγκράτηση για μύτες σε πλαστική κασετίνα



- 860PH PH1 - PH2 - PH3
- 860PZ PZ1 - PZ2 - PZ3
- 860LP 0,5x3 - 1x5,5 - 1,2x6,5 mm
- 882M1 \odot 1/4 \bullet 1/4

~~48,36€~~
30,50€

860TX/A10 - B008600970

Σετ με 10 μύτες με μαγνητική συγκράτηση για μύτες σε πλαστική κασετίνα



- 860TX T7 - T8 - T9 - T10 - T15 - T20 - T25 - T27 - T30 - T40
- 882M1 \odot 1/4 \bullet 1/4

~~52,08€~~
32,00€

951 QF - B0095100*

Κλειδιά T Allen με 3 αρσενικά εξάγωνα άκρα, αφαιρούμενη μανέλα και κεφαλή με θηλυκή τετράγωνη υποδοχή



ΚΩΔΙΚΟΣ	mm	€
B009510000	2,5	11.90
B009510002	3,5	12.40
B009510004	4,5	13.20
B009510007	7	15.00
B009510009	9	17.30

1008MQ - B010080331

Μυτοσίμπιδα με πλακέ ράμφη \triangle 1000 V

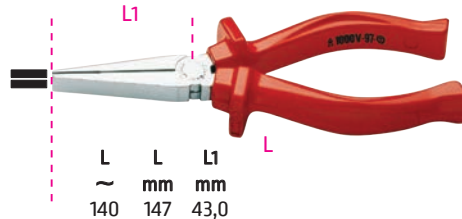

L L L1
~ mm mm
140 147 43,0

1010 - B010100016

Μυτοσίμπιδα με στρόγγυλα ράμφη, λαβές καλυμμένες με PVC

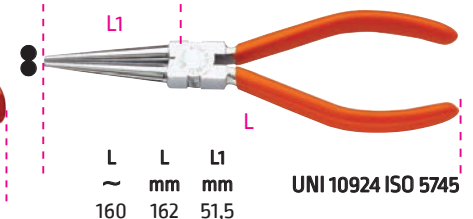

L L L1
~ mm mm
160 162 51,5
UNI 10924 ISO 5745

~~33,48€~~
17,10€

~~24,80€~~
12,50€

1010BM - B010100034

Μυτοσίμπιδα με στρόγγυλα ράμφη, λαβές με διπλό υλικό

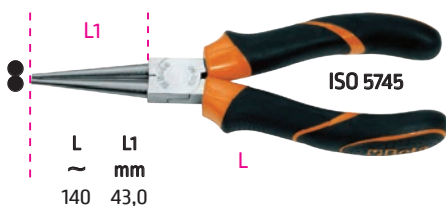

L L1
~ mm
140 43,0

~~28,77€~~
14,40€

1010MQ - B010100331

Μυτοσίμπιδα με στρόγγυλα ράμφη \triangle 1000 V

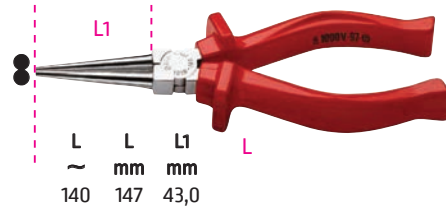

L L L1
~ mm mm
140 147 43,0

~~33,48€~~
17,10€

1014IN - B010140230

Πλατυσίμπιδα, λαβές από διπλό υλικό



L L L1
~ mm mm
130 150 35,5
UNI 7910

~~32,24€~~
16,00€

Επαγγελματικά Εργαλεία Χειρός

1016 - B010160130

Μυτοσίμπιδο με πλακέ ράμφη, λαβές καλυμμένες με PVC

~~27.90€~~
14.10€

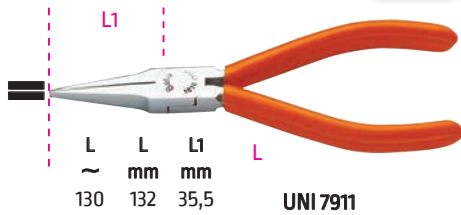

1020IN - B010200230

Μυτοσίμπιδο με πλακέ κεκαμένα ράμφη, 90°, λαβές από διπλό υλικό

~~35.96€~~
17.90€



1048V - B010480030

Γκαζοτάναλιες, βαμμένες πορτοκαλί, άρθρωση με περαστές λαβές

~~52.70€~~
26.50€

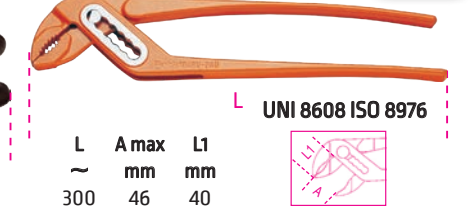

1053GM2 - B010530124

Πένσα-γκριπ ρυθμιζόμενη, περιστρεφόμενες σιαγόνες

~~56.42€~~
28.00€

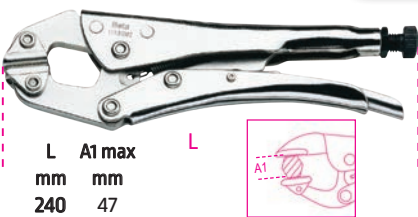

1067A/3 - B010670003

Πένσα-γκριπ ρυθμιζόμενη πολλαπλής συγκράτησης, επίπεδες σιαγόνες 90°

~~84.94€~~
42.60€



1084 - B010840016

Πλαγιόκοφτες βαριάς χρήσης, λαβές καλυμμένες με PVC

~~32.86€~~
16.70€

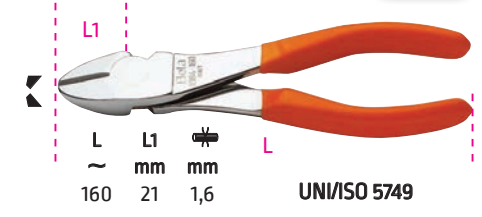

1088N - B010880114

Εμπροσθοκόφτες βαριάς χρήσης, φωσφορτωμένοι, λαβές καλυμμένες με PVC

~~32.24€~~
16.00€

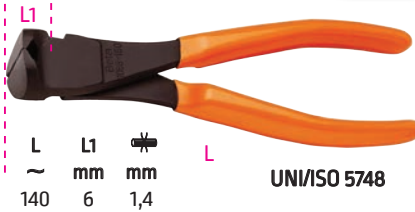

1092 - B010920*

Εμπροσθοκόφτες αρθρωτοί

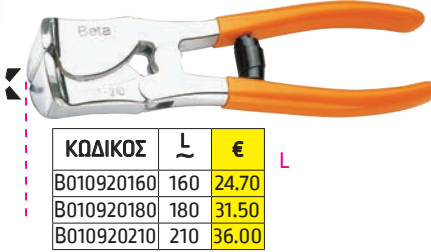

1098 - A010980220

Τανάλια οικοδομής

~~23.93€~~
9.90€

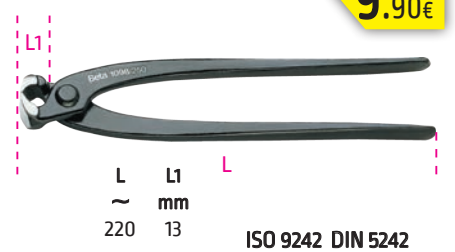

1100A - B011000210

Κόφτης μπουλωνιών, κορμός και λαβές από σφυρήλατο χάλυβα

~~235.60€~~
119.00€

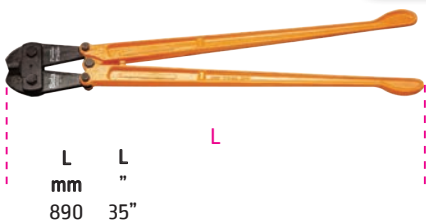

1114 - B011140020

Ψαλίδια για λεπτή λαμαρίνα, ίσιες στενές λάμες

~~28.27€~~
15.00€

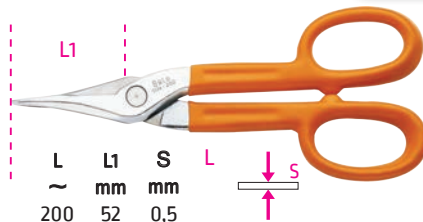

1116 - B011160033

Ψαλίδι δεξιάς κοπής

~~102.30€~~
51.00€



1117 - B0111700*

Ψαλίδι αριστερής κοπής



1130BMX - A011300000

Ψαλίδι γενικής χρήσης, με ανοξείδωτες λάμες, με μικροδόντωση

~~31.00€~~
13.40€



1145 - B011450018

Απογυμνωτής καλωδίων αυτορρυθμιζόμενος

~~143.84€~~
73.00€

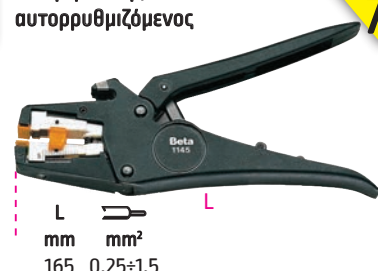

1149 - B011490018

Απογυμνωτής καλωδίων, αυτορρυθμιζόμενος, επαγγελματικός τύπος

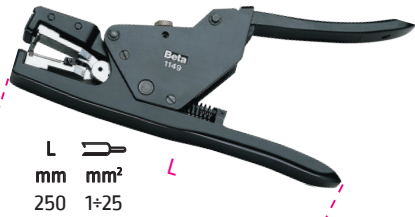

L mm
mm²
250 1÷25

~~282.72€~~
140.00€

1150 - B0115000*

Πένσες γενικής χρήσης γυαλιστερές επιχρωμιωμένες λαβές καλυμμένες με διπλό στρώμα PVC



ΚΩΔΙΚΟΣ	L	L1	mm	mm	€
B011500010	200	45	2,0	16.50	
B011500012	220	50	2,0	17.90	

ISO 5746

1150 - B011500160

Πένσες γενικής χρήσης, γυαλιστερές επιχρωμιωμένες, λαβές καλυμμένες με PVC

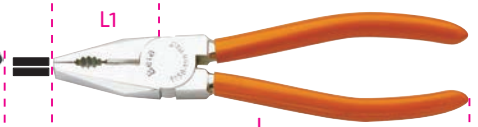

L L1 mm mm
~ mm mm
160 37 1,6 UNI 9894 ISO 5746

~~26.04€~~
13.20€

1162 - B0116200*

Μυτοσίμπιδα με πλακέ μακριά ράμφη, λαβές καλυμμένες με PVC

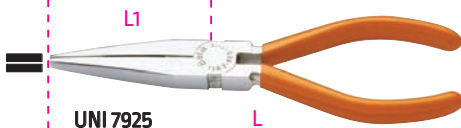

UNI 7925

ΚΩΔΙΚΟΣ	L	L1	mm	mm	€
B011620016	160	56	1,6	13.70	
B011620020	200	76	1,6	15.60	

1162IN - B011620017

Μυτοσίμπιδα με πλακέ μακριά ράμφη, λαβές από διπλό υλικό

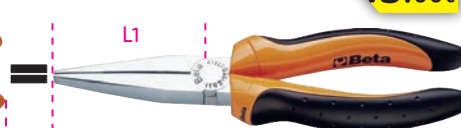

UNI 7925

L L1 mm mm
~ mm mm
160 56 1,6

~~31.00€~~
15.60€

1162N - B011620116

Μυτοσίμπιδα με πλακέ μακριά ράμφη, φωσφατωμένα, λαβές καλυμμένες με PVC

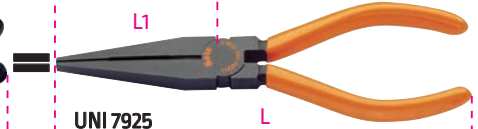

UNI 7925

L L1 mm mm
~ mm mm
160 56 1,6

~~23.19€~~
11.60€

1164N - B0116401*

Μυτοσίμπιδα με πλακέ μακριά κεκαμένα ράμφη, φωσφατωμένα, λαβές καλυμμένες με PVC

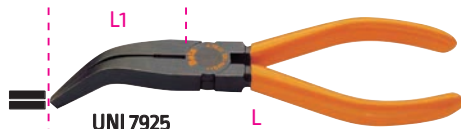

UNI 7925

ΚΩΔΙΚΟΣ	L	L1	mm	mm	€
B011640116	160	53	1,6	12.80	
B011640120	200	70	1,6	14.40	

1164MQ - B011640333

Μυτοσίμπιδα με μακριά πλακέ κεκαμένα ράμφη



⚡1000 V ⚡

L L1 mm mm
~ mm mm
200 70 1,6

~~49.60€~~
24.70€

1166 - B011660016

Μυτοσίμπιδα με ημιστρόγγυλα μακριά ράμφη, λαβές καλυμμένες με PVC

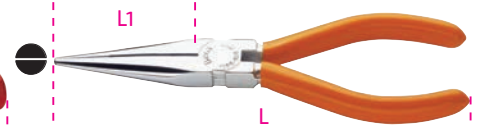

L L1 mm mm
~ mm mm
160 56 1,6

UNI 7926 ISO 5745

~~27.28€~~
13.70€

1166N - B011660116

Μυτοσίμπιδα με ημιστρόγγυλα μακριά ράμφη, φωσφατωμένα, λαβή καλυμμένη με PVC

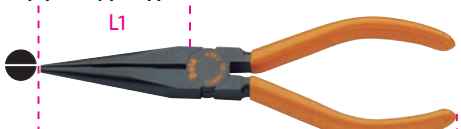

L L1 mm mm
~ mm mm
160 56 1,6 UNI 7926 ISO 5745

~~23.19€~~
11.60€

1167S - B011670016

Μυτοσίμπιδα με μακριά ημιστρόγγυλη αυλακωτά ράμφη, λαβές καλυμμένες με PVC

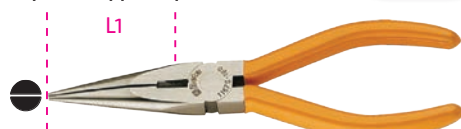

L L1 mm mm
~ mm mm
160 56 1,6 ISO 5745

~~18.72€~~
9.40€

1168 - B011680016

Μυτοσίμπιδα με ημιστρόγγυλα μακριά κεκαμένα ράμφη, λαβές καλυμμένες με PVC

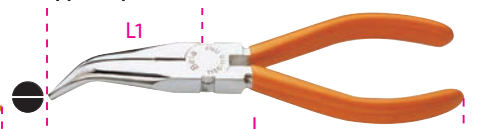

L L1 mm mm
~ mm mm
160 50 1,6 UNI 7926

~~29.76€~~
14.90€

1168N - B011680116

Μυτοσίμπιδα με ημιστρόγγυλα μακριά κεκαμένα ράμφη, φωσφατωμένα, λαβές καλυμμένες με PVC

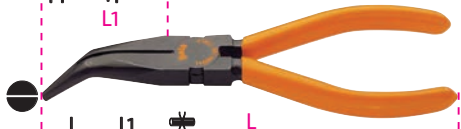

L L1 mm mm
~ mm mm
160 50 1,6

~~25.42€~~
12.80€

1168MQ - B011680332

Μυτοσίμπιδα με ημιστρόγγυλα μακριά ράμφη



⚡1000 V ⚡

L L L1 mm mm mm
~ mm mm
160 175 51,5 UNI 7910

~~43.40€~~
22.00€

1169S - B011690016

Μυτοσίμπιδα με μακριά ημιστρόγγυλα κεκαμένα αυλακωτά ράμφη λαβές καλυμμένες με PVC

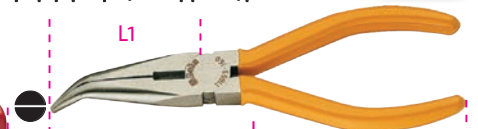

L L1 mm mm
~ mm mm
160 50 1,6 UNI 7926

~~20.58€~~
10.30€

Επαγγελματικά Εργαλεία Χειρός

1172 - B011720001

Μυτοσίμπιδο με πλακέ ράμφη, μαυρισμένο, λαβές καλυμμένες με PVC

~~47.12€~~
23.60€



1172P - B011720002

Μυτοσίμπιδο με πλακέ κεκαμένα ράμφη, μαυρισμένο, λαβές καλυμμένες με PVC

~~54.56€~~
27.50€

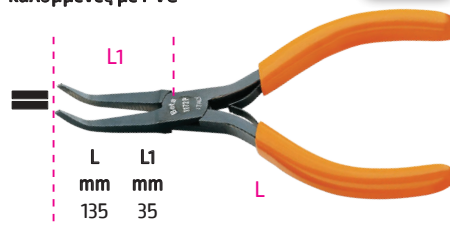

1177PA - B011770014

Μυτοσίμπιδο με ημιστρόγγυλα κοντά κεκαμένα αυλακωτά ράμφη, γυαλιστερό φινιρίσμα, λαβές καλυμμένες με 2 στρώματα PVC

~~28.27€~~
14.20€



1178 - B011780001

Μυτοσίμπιδο με ημιστρόγγυλα λεπτά ράμφη, μαυρισμένο, λαβές καλυμμένες με PVC

~~48.98€~~
24.30€

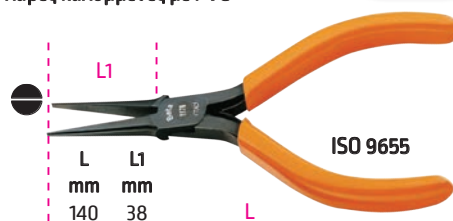

1178P - B011780002

Μυτοσίμπιδο με ημιστρόγγυλα λεπτά κεκαμένα ράμφη, μαυρισμένο, λαβές καλυμμένες με PVC

~~53.94€~~
27.00€



1178A - B011780013

Μυτοσίμπιδο με ημιστρόγγυλα λεπτά ράμφη, γυαλιστερό φινιρίσμα, λαβές καλυμμένες με 2 στρώματα PVC

~~28.27€~~
14.20€

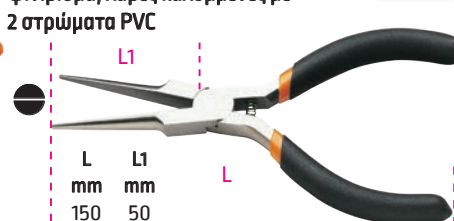

1178PA - B011780014

Μυτοσίμπιδο με ημιστρόγγυλα λεπτά κεκαμένα ράμφη, γυαλιστερό φινιρίσμα, λαβές καλυμμένες με 2 στρώματα PVC

~~28.27€~~
14.20€

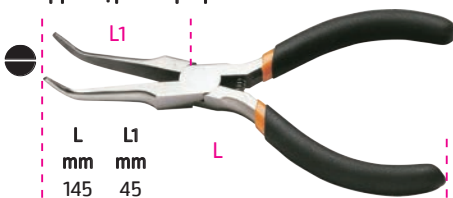

1179A - B011790013

Πένσα γενικής χρήσης, γυαλιστερό φινιρίσμα, λαβές καλυμμένες με 2 στρώματα PVC

~~28.27€~~
15.00€



1191 - B011910001

Εμπροσθοκόφτης λοξός σύρριζα κοπής, μαυρισμένος, λαβές καλυμμένες με PVC

~~76.88€~~
39.00€

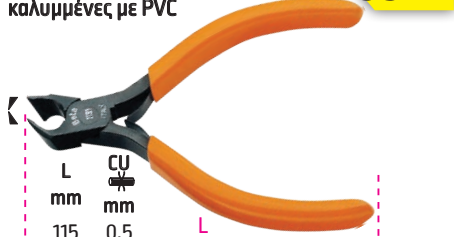

1203/D5PZ - B012030003

ΣΕΤ ΚΑΤΣΑΒΙΔΙΑ

~~37.20€~~
18.40€



1273/D5P-BM - A012730051

ΣΕΤ 5 ΚΑΤΣΑΒΙΔΙΑ : 3 για βίδες με εγκοπή και 2 για βίδες με σταυρό Phillips®

~~49.60€~~
26.50€

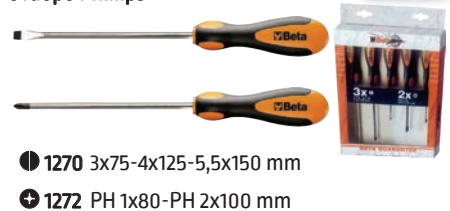

1281/B28A - B012810500

ΣΕΤ με 16 αναστρεφόμενες λάμες κατσαβιδιού, 9 καρδάρια 1/4", 2 βοηθητικά εξαρτήματα και 1 λαβή, σε θήκη

~~295.74€~~
145.00€



1496/B - B014960005

Κλειδί τάπας λαδιού

□ 10 x ■ 8 mm

~~34.72€~~
17.50€



1543S - B015430000

Συγκρατητής ποδιών

~~43.40€~~
16.20€

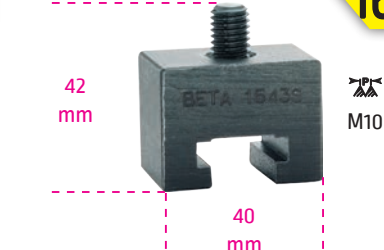

1543 - B0154300*

Ζεύγη ποδιών

ΚΩΔΙΚΟΣ	A mm	€
B015430011	11	46.50
B015430012	12	46.50
B015430014	14	46.50
B015430015	15	46.50
B015430016	16	46.50
B015430017	17	46.50
B015430018	18	46.50
B015430020	20	46.50

1601 - B016010001

Πρέσα για ακροδέκτες τηλεφώνου

~~33.48€~~
16.20€

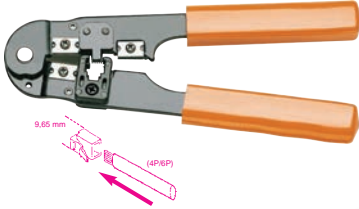

1605 - B016050001

Πρέσα-γκριπ για μη μονωμένους ακροδέκτες

~~122.76€~~
65.00€

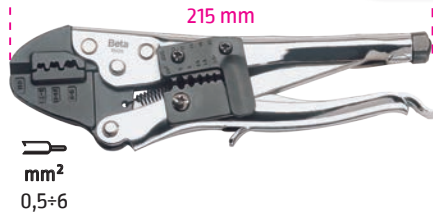

1606 - B016060001

Πρέσα για κυλινδρικούς ακροδέκτες, βαρέος τύπου

~~419.12€~~
210.00€



1692/2 - B016920002

Μέτρο-ρολόι, περίβλημα από ανθεκτικό σε χτυπήματα ABS, βαμμένη χαλύβδινη ταινία, κλάση ακριβείας: II

L: 2m
S: 19mm



~~13.89€~~
7.00€

1696C - B01696030*

Αλφάδια, από κυτοπρεσαριστό αλουμίνιο, με 4 τροχιωμένες επιφάνειες και 3 άθραυστα φιαλίδια, ακρίβεια 1 mm/m



ΚΩΔΙΚΟΣ	L mm	€
B016960305	500	17.20
B016960306	600	19.20

1701E - B0170103*

Κοπίδια ηλεκτρολόγων



ΚΩΔΙΚΟΣ	A mm	SxL mm	€
B017010301	13	8x200	4.10
B017010306	15	10x200	4.50
B017010309	15	10x250	4.70
B017010312	18	12x250	5.40
B017010315	18	12x300	5.70

1760/TM - B017600070

Ψηφιακό διαφορικό θερμόμετρο

~~262.88€~~
130.00€



- Το όργανο αυτό είναι σχεδιασμένο να μετρά τη διαφορά θερμοκρασίας ανάμεσα σε δυο αισθητήρια (θερμοστοιχεία).
- Θερμοκρασία: Celsius (°C) ή Fahrenheit (°F).
- Περιοχή μέτρησης: -50°C - 1300 °C (-58°F - 2000°F).
- Ανάλυση: 1°C ή 1°F - 0,1°C ή 0,1°F.
- Ρυθμός ανόγνωσης: 2,5/sec.
- Οθόνη υγρών κρυστάλλων (LCD) με μέγιστη ένδειξη 1999.
- Μπαταρία: 9V.
- Παράδεται μαζί με προστατευτικό κάλυμμα, θήκη και 2 θερμοστοιχεία.

1772A - B017720001

Κοπίδι με σταθερή λεπίδα, ανταλλακτική λεπίδα στη λαβή

~~8.49€~~
4.25€



1800/100 - B018000000

Αερόσακοι ανύψωσης (μεγ. ανυψωτική ικανότητα: 100kg)

~~93.00€~~
42.00€



- ανύψωση/ρύθμιση
 - ασφάλιση πόρτας
- | A mm | B mm | S mm |
|------|------|------|
| 160 | 150 | 2÷55 |

1834PM - B018340320

Φακός με LED υψηλής φωτεινότητας, από ανθεκτικό, ανοδιωμένο αλουμίνιο, μέχρι 350 lumens

~~53.32€~~
29.00€



- Μπαταρίες (δεν περιλαμβάνονται):
- 1xAAA (life 11/33 h)
- 2xAAA (life 13/39 h)
- 3xAAA (life 15/45 h)
- Lumens: 350>40>OFF
- Ένδειξη φόρτισης
- IPX6



L mm
450

1834PXL - B018340330

Φακός με LED υψηλής φωτεινότητας, από ανθεκτικό, ανοδιωμένο αλουμίνιο, μέχρι 1350 lumens

~~111.60€~~
56.00€



- Μπαταρίες (δεν περιλαμβάνονται): 3xD (διάρκεια 36/108 hr)
- Lumens: 1350>450>OFF
- Ένδειξη φόρτισης
- IPX6

L mm
315

1835/2 - B018350060

Φακός LED, από ανθεκτικό ανοδιωμένο αλουμίνιο

~~26.41€~~
13.10€

• 2 μπαταρίες AAA (δεν περιλαμβάνονται)



L mm
145 mm

1841 - B018410001

Λάμπα 230 V, με λάμπα φθορισμού

~~246.76€~~
110.00€



11W
IP55
CE

L = 10 m

230V

Euro

1841A - B018410010

Λάμπα 24V, με λάμπα φθορισμού

~~260.40€~~
125.00€



11W
IP55
CE

L=10m

24V

2012 - B020120999

Τσάντα για εργαλεία και μπλοκ

~~77.50€~~
38.00€



Υποδήματα εργασίας

D001*

Μποτάκια δερμάτινα, ασφαλείας



- Χαλύβδινο προστατευτικό δακτύλων
- Χαλύβδινη αντιδραστική ενδιάμεση σόλα

~~34.10€~~

22.50€

ΔΙΑΘΕΣΙΜΑ
ΝΟΥΜΕΡΑ
από 37
έως 47

CE S1P SRC

EN ISO
20345
2011



D002*

Μποτάκια δερμάτινα, ασφαλείας,
αδιάβροχα



- Προστατευτικό δακτύλων από συνθετικό fiberglass
- Αντιδραστική ενδιάμεση σόλα από Kevlar

~~42.78€~~

28.00€

ΔΙΑΘΕΣΙΜΑ
ΝΟΥΜΕΡΑ
από 37
έως 47

CE S3 SRC

EN ISO
20345
2011



D012*

Υποδήματα δερμάτινα, ασφαλείας,
αδιάβροχα



- Προστατευτικό δακτύλων από συνθετικό fiberglass
- Αντιδραστική ενδιάμεση σόλα από Kevlar

~~42.16€~~

27.50€

ΔΙΑΘΕΣΙΜΑ
ΝΟΥΜΕΡΑ
από 37
έως 47

CE S3 SRC

EN ISO
20345
2011



D003*

Μποτάκια δερμάτινα, εργασίας,
αδιάβροχα



- Χωρίς προστατευτικό δακτύλων
- Χωρίς αντιδραστική ενδιάμεση σόλα

~~30.75€~~

20.00€

ΔΙΑΘΕΣΙΜΑ
ΝΟΥΜΕΡΑ
από 37
έως 47

CE O2 SRC

EN ISO
20347
2012



D013*

Υποδήματα δερμάτινα, εργασίας,
αδιάβροχα



- Χωρίς προστατευτικό δακτύλων
- Χωρίς αντιδραστική ενδιάμεση σόλα

~~30.26€~~

19.50€

ΔΙΑΘΕΣΙΜΑ
ΝΟΥΜΕΡΑ
από 37
έως 47

CE O2 SRC

EN ISO
20347
2012



7200BKK - B0720002*

Υποδήματα δερμάτινα, αδιάβροχα



- Composite προστατευτικό δακτύλων
- Composite αντιδραστική ενδιάμεση σόλα

~~114.70€~~

71.55€

ΔΙΑΘΕΣΙΜΑ
ΝΟΥΜΕΡΑ
από 35
έως 48

CE S3 SRC

EN ISO
20345
2011



7201BKK - B0720104*

Μποτάκια δερμάτινα, αδιάβροχα



- Composite προστατευτικό δακτύλων
- Composite αντιδραστική ενδιάμεση σόλα

~~119.04€~~

74.52€

ΔΙΑΘΕΣΙΜΑ
ΝΟΥΜΕΡΑ
από 35
έως 48

CE S3 SRC

EN ISO
20345
2011



7208RK - B0720801*

Μποτάκια δερμάτινα, με λαστικένια σόλα



- Composite προστατευτικό δακτύλων
- Composite αντιδραστική ενδιάμεση σόλα

~~115.94€~~

55.00€

ΔΙΑΘΕΣΙΜΑ
ΝΟΥΜΕΡΑ
από 39
έως 41

CE S3 HRO SRC

EN ISO
20345
2011



7210BKK - B0721003*

Υποδήματα μαλακά σουέτ, διάτρητα



- Composite προστατευτικό δακτύλων
- Composite αντιδραστική ενδιάμεση σόλα

~~113.46€~~

70.93€

ΔΙΑΘΕΣΙΜΑ
ΝΟΥΜΕΡΑ
από 35
έως 48

CE S1P SRC

EN ISO
20345
2011



7212FG - B0721200*

Υποδήματα σουέτ, διάτρητα, με ενθέματα
κατά της φθοράς στην περιοχή των
προστατευτικών δακτύλων



- Composite προστατευτικό δακτύλων
- Composite αντιδραστική ενδιάμεση σόλα

~~103.54€~~

64.48€

ΔΙΑΘΕΣΙΜΑ
ΝΟΥΜΕΡΑ
από 44
έως 46

CE S1P SRC

EN ISO
20345
2011



7212B - B0721202 *

Υποδήματα σουέτ, διάτρητα, με δικτυωτά ενθέματα, και ανθεκτικά ενθέματα κατά της τριβής στην περιοχή του προστατευτικού δακτύλων



~~109.74€~~
68.57€
ΔΙΑΘΕΣΙΜΑ
ΝΟΥΜΕΡΑ
από 35
έως 48

CE S1P SRC ESD

- Composite προστατευτικό δακτύλων
- Αντιδιδεισδυτική ενδιάμεση σόλα από composite ύφασμα

7213FG - B0721300 *

Υποδήματα σουέτ με δικτυωτά ενθέματα υψηλής αναπνευστότητας



FLEX



~~109.54€~~
64.48€
ΔΙΑΘΕΣΙΜΑ
ΝΟΥΜΕΡΑ
από 40-42
46-47

CE S1P SRC

- Composite προστατευτικό δακτύλων
- Composite αντιδιδεισδυτική ενδιάμεση σόλα

7214FN - B0721400 *

Υποδήματα action nubuck, αδιάβροχα, με ενθέματα κατά της φθοράς στην περιοχή των προστατευτικών δακτύλων



FLEX



~~112.84€~~
70.68€
ΔΙΑΘΕΣΙΜΑ
ΝΟΥΜΕΡΑ
από 35
έως 48

CE S3 SRC

- Composite προστατευτικό δακτύλων
- Αντιδιδεισδυτική ενδιάμεση σόλα από composite ύφασμα

7216BKK - B0721603 *

Σανδάλια μαλακά σουέτ, κλείσιμο με στραπ



~~109.74€~~
73.00€
ΔΙΑΘΕΣΙΜΑ
ΝΟΥΜΕΡΑ
από 35
έως 48

CE S3 RS SRC

- Composite προστατευτικό δακτύλων
- Composite αντιδιδεισδυτική ενδιάμεση σόλα

7218G - B0721801 *

Μποτάκια Action nubuck, υδατοαπωθητικά, με ενθέματα κατά της τριβής στην περιοχή των προστατευτικών δακτύλων και γρήγορο άνοιγμα



~~124.00€~~
77.50€
ΔΙΑΘΕΣΙΜΑ
ΝΟΥΜΕΡΑ
από 35
έως 48

CE S3 RS SRC ESD

- Composite προστατευτικό δακτύλων
- Αντιδιδεισδυτική ενδιάμεση σόλα από composite ύφασμα

EN ISO 20345 2011**7212G - B0721203 ***

Υποδήματα σουέτ, διάτρητα, με ανθεκτικά ενθέματα κατά της τριβής στην περιοχή του προστατευτικού δακτύλων



~~109.74€~~
68.57€
ΔΙΑΘΕΣΙΜΑ
ΝΟΥΜΕΡΑ
από 35
έως 48

CE S1P SRC ESD

- Composite προστατευτικό δακτύλων
- Αντιδιδεισδυτική ενδιάμεση σόλα από composite ύφασμα

EN ISO 20345 2011**7213G - B0721301 ***

Υποδήματα σουέτ, διάτρητα, με υψηλής αναπνευσιμότητας δικτυωτά ενθέματα



~~109.74€~~
68.57€
ΔΙΑΘΕΣΙΜΑ
ΝΟΥΜΕΡΑ
από 35
έως 48

CE S1P SRC ESD

- Composite προστατευτικό δακτύλων
- Αντιδιδεισδυτική ενδιάμεση σόλα από composite ύφασμα

EN ISO 20345 2011**7214G - B0721402 ***

Υποδήματα Action Nubuck, υδατοαπωθητικά, με ενθέματα κατά της τριβής στην περιοχή των προστατευτικών δακτύλων



~~119.04€~~
74.40€
ΔΙΑΘΕΣΙΜΑ
ΝΟΥΜΕΡΑ
από 35
έως 48

CE S3 SRC ESD

- Composite προστατευτικό δακτύλων
- Αντιδιδεισδυτική ενδιάμεση σόλα από composite ύφασμα

EN ISO 20345 2011**7218FN - B0721800 ***

Μποτάκια Action nubuck, υδατοαπωθητικά, με ενθέματα κατά της φθοράς στην περιοχή των προστατευτικών δακτύλων και γρήγορο άνοιγμα



FLEX



~~117.80€~~
73.78€
ΔΙΑΘΕΣΙΜΑ
ΝΟΥΜΕΡΑ
από 35
έως 48

CE S3 RS SRC

- Composite προστατευτικό δακτύλων
- Αντιδιδεισδυτική ενδιάμεση σόλα από composite ύφασμα

EN ISO 20345 2011**7220PEK - B0722002 ***

Υποδήματα δερμάτινα, υδατοαπωθητικά, με νάιλον ενθέματα και ενίσχυση κατά της φθοράς στην περιοχή των προστατευτικών δακτύλων



~~100.44€~~
62.62€
ΔΙΑΘΕΣΙΜΑ
ΝΟΥΜΕΡΑ
από 35
έως 48

CE S3 SRC

- Composite προστατευτικό δακτύλων
- Αντιδιδεισδυτική ενδιάμεση σόλα από composite ύφασμα

EN ISO 20345 2011

* προσθέστε το νούμερο υποδήματος της επιλογής σας

Υποδήματα εργασίας

7221PEK - B0722102*

Μποτάκια δερμάτινα, υδατοαπωθητικά, με νάιλον ενθέματα, και ενίσχυση κατά της φθοράς στην περιοχή των προστατευτικών δακτύλων



~~107.88€~~
67.08€

ΔΙΑΘΕΣΙΜΑ
ΝΟΥΜΕΡΑ
από 35
έως 48

CE S3 RS SRC

- Composite προστατευτικό δακτύλων
- Αντιδιδεισδυτική ενδιάμεση σόλα από composite ύφασμα

7223PEK - B0722301*

Υποδήματα σουέτ με ενθέματα δικτυωτού υφάσματος υψηλής αναπνευστότητας και ενίσχυση κατά της φθοράς στην περιοχή των προστατευτικών δακτύλων



~~99.20€~~
66.00€

ΔΙΑΘΕΣΙΜΑ
ΝΟΥΜΕΡΑ
από 35
έως 48

CE S1P SRC

- Composite προστατευτικό δακτύλων
- Αντιδιδεισδυτική ενδιάμεση σόλα από composite ύφασμα

7236BK - B0723603*

Μποτάκια Action Nubuck, υδατοαπωθητικά, με σύστημα γρήγορου ανοίγματος και ενίσχυση κατά της φθοράς στην περιοχή των προστατευτικών δακτύλων



~~114.70€~~
71.80€

ΔΙΑΘΕΣΙΜΑ
ΝΟΥΜΕΡΑ
από 35
έως 48

CE S3 RS SRC

- Χαλύβδινο προστατευτικό δακτύλων
- Αντιδιδεισδυτική ενδιάμεση σόλα από composite ύφασμα

7241BK - B0724112*

Υποδήματα δερμάτινα



~~66.96€~~
44.50€

ΔΙΑΘΕΣΙΜΑ
ΝΟΥΜΕΡΑ
από 35
έως 48

CE S1P SRC

- Χαλύβδινο προστατευτικό δακτύλων
- Αντιδιδεισδυτική ενδιάμεση σόλα από composite ύφασμα

7241EN - B0724108*

Υποδήματα δερμάτινα, αδιάβροχα, με αντιδιδεισδυτική ενδιάμεση σόλα



~~57.66€~~
38.00€

ΔΙΑΘΕΣΙΜΑ
ΝΟΥΜΕΡΑ
από 35
έως 48

CE S3 SRC

- Χαλύβδινο προστατευτικό δακτύλων
- Αντιδιδεισδυτική ενδιάμεση σόλα από ελαστικό κάλυβα

EN ISO
20345
2011



7222PEK - B0722201*

Υποδήματα σουέτ, διάτρητα, με ενθέματα δικτυωτού υφάσματος υψηλής αναπνευστότητας



~~94.24€~~
58.65€

ΔΙΑΘΕΣΙΜΑ
ΝΟΥΜΕΡΑ
από 35
έως 48

CE S1P SRC

- Composite προστατευτικό δακτύλων
- Αντιδιδεισδυτική ενδιάμεση σόλα από composite ύφασμα

7225PEK - B0722501*

Υποδήματα σουέτ, διάτρητα



~~98.58€~~
61.75€

ΔΙΑΘΕΣΙΜΑ
ΝΟΥΜΕΡΑ
από 35
έως 48

CE S1P SRC

- Composite προστατευτικό δακτύλων
- Αντιδιδεισδυτική ενδιάμεση σόλα από composite ύφασμα

7238WR - B0723802*

Μποτάκια σουέτ με νάιλον ενθέματα, ανθεκτική λαστικένια σόλα και σύστημα γρήγορου ανοίγματος WR (ανθεκτικά σε νερό)



ENDURANCE

~~154.38€~~
96.60€

ΔΙΑΘΕΣΙΜΑ
ΝΟΥΜΕΡΑ
από 35
έως 48

CE S3 RS WR HRO SRC

- Composite προστατευτικό δακτύλων
- Αντιδιδεισδυτική ενδιάμεση σόλα από composite fibre

7241CK - B0724115*

Υποδήματα δερμάτινα, υδατοαπωθητικά



~~73.16€~~
45.76€

ΔΙΑΘΕΣΙΜΑ
ΝΟΥΜΕΡΑ
από 35
έως 48

CE S3 SRC

- Χαλύβδινο προστατευτικό δακτύλων
- Αντιδιδεισδυτική ενδιάμεση σόλα από composite ύφασμα

7243FT - B0724306*

Μποτάκια δερμάτινα, αδιάβροχα, χωρίς προστατευτικό δακτύλων και αντιδιδεισδυτική ενδιάμεση σόλα



~~60.14€~~
40.00€

ΔΙΑΘΕΣΙΜΑ
ΝΟΥΜΕΡΑ
από 35
έως 48

CE O2 FO SRC

- Χωρίς προστατευτικό δακτύλων
- Χωρίς αντιδιδεισδυτική ενδιάμεση σόλα

EN ISO
20345
2011



EN ISO
20345
2011



EN ISO
20345
2011



EN ISO
20345
2011



EN ISO
20347
2012



7243EN - B0724308*

Μποτάκια δερμάτινα, αδιάβροχα, με σύστημα για γρήγορο άνοιγμα



- Χαλύβδινο προστατευτικό δακτύλων
- Αντιδιδεισδυτική ενδιάμεση σόλα από ελαστικό χάλυβα

~~59.52€~~
39.00€ΔΙΑΘΕΣΙΜΑ
ΝΟΥΜΕΡΑ
από **35**
έως **48**

CE S3 RS SRC

EN ISO
20345
2011**7243BK - B0724312***

Μποτάκια δερμάτινα



- Χαλύβδινο προστατευτικό δακτύλων
- Αντιδιδεισδυτική ενδιάμεση σόλα από composite ύφασμα

~~66.96€~~
44.50€ΔΙΑΘΕΣΙΜΑ
ΝΟΥΜΕΡΑ
από **35**
έως **48**

CE S1P SRC

EN ISO
20345
2011**7243CK - B0724313***

Μποτάκια δερμάτινα, υδατοαπωθητικά, με γρήγορο άνοιγμα



- Χαλύβδινο προστατευτικό δακτύλων
- Αντιδιδεισδυτική ενδιάμεση σόλα από composite ύφασμα

~~70.68€~~
44.14€ΔΙΑΘΕΣΙΜΑ
ΝΟΥΜΕΡΑ
από **35**
έως **48**

CE S3 RS SRC

EN ISO
20345
2011**7245BK - B0724512***

Μποτάκια δερμάτινα δετά, τύπου "συγκολλητή", υδατοαπωθητικά, με γρήγορο άνοιγμα και προστασία εμπρός με στραπ



- Χαλύβδινο προστατευτικό δακτύλων
- Αντιδιδεισδυτική ενδιάμεση σόλα από composite ύφασμα

~~80.60€~~
50.34€ΔΙΑΘΕΣΙΜΑ
ΝΟΥΜΕΡΑ
από **35**
έως **48**

CE S3 RS SRC

EN ISO
20345
2011**7246E - B0724604***

Υποδήματα σουέτ, διάτρητα



- Χαλύβδινο προστατευτικό δακτύλων
- Αντιδιδεισδυτική ενδιάμεση σόλα από ελαστικό χάλυβα

~~59.52€~~
39.00€ΔΙΑΘΕΣΙΜΑ
ΝΟΥΜΕΡΑ
από **35**
έως **48**

CE S1P SRC

EN ISO
20345
2011**7246BK - B0724612***

Υποδήματα σουέτ, διάτρητα



- Χαλύβδινο προστατευτικό δακτύλων
- Αντιδιδεισδυτική ενδιάμεση σόλα από composite ύφασμα

~~74.40€~~
46.50€ΔΙΑΘΕΣΙΜΑ
ΝΟΥΜΕΡΑ
από **35**
έως **48**

CE S1P SRC

EN ISO
20345
2011**7249GK - B0724902**

Μποτάκια σουέτ με ηγίον ενθέματα, με σύστημα γρήγορου ανοίγματος και ενίσχυση κατά της φθοράς στην περιοχή των προστατευτικών δακτύλων



- Χαλύβδινο προστατευτικό δακτύλων
- Αντιδιδεισδυτική ενδιάμεση σόλα από composite ύφασμα

~~94.86€~~
59.27€ΔΙΑΘΕΣΙΜΑ
ΝΟΥΜΕΡΑ
από **35**
έως **48**

CE S1P RS SRC

EN ISO
20345
2011**7251NKK - B0725102***

Μποτάκια σουέτ, αδιάβροχα, με ενθέματα microfibre



- Composite προστατευτικό δακτύλων με αναπνεύσιμη μεμβράνη
- Composite αντιδιδεισδυτική ενδιάμεση σόλα

~~147.56€~~
70.00€ΔΙΑΘΕΣΙΜΑ
ΝΟΥΜΕΡΑ
από **45**
έως **46**

CE S1P SRC

EN ISO
20345
2011**7252NKK - B0725201***

Μποτάκια Nubuck, αδιάβροχα, με αδιάβροχα ενθέματα microfibre



- Composite προστατευτικό δακτύλων με αναπνεύσιμη μεμβράνη
- Composite αντιδιδεισδυτική ενδιάμεση σόλα

~~172.36€~~
105.00€ΔΙΑΘΕΣΙΜΑ
ΝΟΥΜΕΡΑ
από **41-42**
47

CE S3 SRC

EN ISO
20345
2011**7258NKK - B0725801***

Υποδήματα σουέτ, αδιάβροχα, με αδιάβροχα νάιλον ενθέματα



- Composite προστατευτικό δακτύλων
- Composite αντιδιδεισδυτική ενδιάμεση σόλα

~~148.80€~~
74.00€ΔΙΑΘΕΣΙΜΑ
ΝΟΥΜΕΡΑ
από **44**
45

CE S3 SRC

EN ISO
20345
2011

* προσθέστε το νούμερο υποδήματος της επιλογής σας

Υποδήματα εργασίας

7293HM - B0729306*

Υποδήματα δερμάτινα, υδατοαπωθητικά, με λαστικένια σόλα υψηλής απόδοσης VIBRAM®, με ενθέματα κατά της φθοράς στη πτέρνα και ενισχυμένο κάλυμμα προστατευτικού δακτύλων από πολυουρεθάνη

Heritage

~~271.56€~~
169.88€

ΔΙΑΘΕΣΙΜΑ ΝΟΥΜΕΡΑ από 39 έως 48

CE S3 HRO HI SRC

- Προστατευτικό δακτύλων Fibreglass
- Αντιδιδεισδυτική ενδιάμεση σόλα από composite fibre

7294HN - B0729408*

Μποτάκια Nubuck, υδατοαπωθητικά, με SUPPORT SYSTEM για πλευρική στήριξη αστραγάλου και σύστημα γρήγορου ανοίγματος Ανθεκτικό ελαστικό πέλμα και προστατευτικό δακτύλων από PU Φαρδύς κορμός

Formula

~~208.32€~~
136.50€

ΔΙΑΘΕΣΙΜΑ ΝΟΥΜΕΡΑ από 39 έως 47

CE S3 HRO HI RS SRC

- Χαλύβδινο προστατευτικό δακτύλων
- Αντιδιδεισδυτική ενδιάμεση σόλα από composite ύφασμα

7310CRK - B0731003*

Υποδήματα δερμάτινα δετά, τύπου "συγκολλητή", υδατοαπωθητικά, με γρήγορο άνοιγμα και προστασία εμπρός με στραπ και πυρίμαχες ραφές Ανθεκτική λαστικένια σόλα και ενθέματα κατά της φθοράς στην περιοχή των προστατευτικών δακτύλων

Monza

~~127.10€~~
84.50€

ΔΙΑΘΕΣΙΜΑ ΝΟΥΜΕΡΑ από 35 έως 48

CE S3 RS HRO SRC

- Composite προστατευτικό δακτύλων
- Αντιδιδεισδυτική ενδιάμεση σόλα από composite ύφασμα

7314AF - B0731402*

Υποδήματα σουέτ με νάιλον δικτυωτό και ενθέματα άνθρακα

Active

~~141.36€~~
94.00€

ΔΙΑΘΕΣΙΜΑ ΝΟΥΜΕΡΑ από 35 έως 48

CE S1P SRC

- Composite προστατευτικό δακτύλων
- Αντιδιδεισδυτική ενδιάμεση σόλα από composite ύφασμα

7315AN - B0731505*

Υποδήματα σουέτ και μικροίνας, υδατοαπωθητικό, με ενθέματα άνθρακα

Active

~~163.68€~~
108.50€

ΔΙΑΘΕΣΙΜΑ ΝΟΥΜΕΡΑ από 35 έως 48

CE S3 SRC

- Composite προστατευτικό δακτύλων
- Αντιδιδεισδυτική ενδιάμεση σόλα από composite ύφασμα

7294HM - B0729406*

Μποτάκια δερμάτινα, υδατοαπωθητικά, με λαστικένια σόλα υψηλής απόδοσης VIBRAM®, με ενθέματα κατά της φθοράς στη πτέρνα και ενισχυμένο κάλυμμα προστατευτικού δακτύλων από πολυουρεθάνη

Heritage

~~272.80€~~
170.25€

ΔΙΑΘΕΣΙΜΑ ΝΟΥΜΕΡΑ από 39 έως 48

CE S3 HRO HI SRC

- Προστατευτικό δακτύλων Fibreglass
- Αντιδιδεισδυτική ενδιάμεση σόλα από composite fibre

7300FT - B0730007*

Υποδήματα δερμάτινα, τύπου "ελεύθερου χρόνου", αδιάβροχα, χωρίς προστατευτικό δακτύλων και αντιδιδεισδυτική ενδιάμεση σόλα

Formula

~~155.00€~~
76.00€

ΔΙΑΘΕΣΙΜΑ ΝΟΥΜΕΡΑ από 38-39 έως 44

CE O2 FO SRC

- Χωρίς προστατευτικό δακτύλων
- Χωρίς αντιδιδεισδυτική ενδιάμεση σόλα

7313G - B0731306*

Υποδήματα σουέτ με νάιλον δικτυωτό και ενθέματα PU

Monza

~~117.80€~~
61.00€

ΔΙΑΘΕΣΙΜΑ ΝΟΥΜΕΡΑ από 43 έως 44

CE S1P SRC

- Composite προστατευτικό δακτύλων
- Αντιδιδεισδυτική ενδιάμεση σόλα από composite ύφασμα

7314AB - B0731403*

Υποδήματα σουέτ με νάιλον δικτυωτό και ενθέματα άνθρακα

Active

~~124.62€~~
76.00€

ΔΙΑΘΕΣΙΜΑ ΝΟΥΜΕΡΑ από 41-42 έως 47

CE S1P SRC

- Composite προστατευτικό δακτύλων
- Αντιδιδεισδυτική ενδιάμεση σόλα από composite ύφασμα

7316NG - B0731606*

Υποδήματα σουέτ, δικτυωτά υψηλής αναπνευστικότητας, με στήριξη σταθερότητας στη πτέρνα

Active

~~138.82€~~
81.72€

ΔΙΑΘΕΣΙΜΑ ΝΟΥΜΕΡΑ από 35 έως 48

CE S1P SRC ESD

- Composite προστατευτικό δακτύλων
- Αντιδιδεισδυτική ενδιάμεση σόλα από composite ύφασμα

7316NB - B0731607*

Υποδήματα σουέτ, δικτυωτά υψηλής αναπνευστικότητας, με στήριξη σταθερότητας στη φτέρνα



~~130.82€~~
81.72€

ΔΙΑΘΕΣΙΜΑ
ΝΟΥΜΕΡΑ
από 35
έως 48

CE S1P SRC ESD

- Composite προστατευτικό δακτύλων
- Αντιδιδεισδυτική ενδιάμεση σόλα από composite ύφασμα

7318AN - B0731805*

Μποτάκια σουέτ και μικροίνες, υδατοαπωθητικά, με ενθέματα από άνθρακα



Active



~~158.64€~~
111.00€

ΔΙΑΘΕΣΙΜΑ
ΝΟΥΜΕΡΑ
από 35
έως 48

CE S3 SRC

- Composite προστατευτικό δακτύλων
- Αντιδιδεισδυτική ενδιάμεση σόλα από composite ύφασμα

7321NA - B0732104*

Υποδήματα nubuck, υδατοαπωθητικά, με ενθέματα κατά της φθοράς στην περιοχή των προστατευτικών δακτύλων και γρήγορο άνοιγμα



NewActive



~~121.52€~~
76.14€

ΔΙΑΘΕΣΙΜΑ
ΝΟΥΜΕΡΑ
από 35
έως 48

CE S3 RS SRC

- Composite προστατευτικό δακτύλων
- Αντιδιδεισδυτική ενδιάμεση σόλα composite fibre

7327NKK - B0732700*

Μπότες δερμάτινες, τύπου "POLAR", αδιάβροχες



~~297.60€~~
150.00€

ΔΙΑΘΕΣΙΜΑ
ΝΟΥΜΕΡΑ
από 39
έως 41

CE S3 HRO SRA

- Πλαστικό προστατευτικό δακτύλων
- Αντιδιδεισδυτική ενδιάμεση σόλα από συνθετικό ύφασμα

7340B - B0734002*

Υποδήματα από δικτυωτό ύφασμα, υψηλής αναπνευστικότητας, με υψηλής συχνότητας ενθέματα PU και ενίσχυση προστατευτικού δακτύλων από σουέτ.



FIT PRO NET

~~247.38€~~
154.50€

ΔΙΑΘΕΣΙΜΑ
ΝΟΥΜΕΡΑ
από 36
έως 47

Κλείσιμο FixLock ευκολότερα να βάζετε και να βγάζετε τα υποδήματα (συμπεριλαμβάνονται κλασικά κορδόνια)

- Αλουμινένιο προστατευτικό δακτύλων
- Αντιδιδεισδυτική ενδιάμεση σόλα από composite ύφασμα

EN ISO
20345
2011

**7317NA - B0731701***

Υποδήματα σουέτ, διάτρητα, με ενίσχυση μικροίνων στην περιοχή του τακουνιού



NewActive



~~113.46€~~
70.80€

ΔΙΑΘΕΣΙΜΑ
ΝΟΥΜΕΡΑ
από 35
έως 48

CE S1P SRC

- Composite προστατευτικό δακτύλων
- Αντιδιδεισδυτική ενδιάμεση σόλα composite fibre

7320NA - B0732004*

Υποδήματα nubuck, υδατοαπωθητικά, με ενθέματα κατά της φθοράς στην περιοχή των προστατευτικών δακτύλων



NewActive



~~117.18€~~
73.53€

ΔΙΑΘΕΣΙΜΑ
ΝΟΥΜΕΡΑ
από 35
έως 48

CE S3 SRC

- Composite προστατευτικό δακτύλων
- Αντιδιδεισδυτική ενδιάμεση σόλα composite fibre

7322SA - B0732204*

Υποδήματα υφασμάτινα, εξαιρετικά ανθεκτικά στα γδαρσίματα, με σταθεροποιητή φτέρνας



NewActive



~~125.86€~~
78.37€

ΔΙΑΘΕΣΙΜΑ
ΝΟΥΜΕΡΑ
από 35
έως 48

CE S3 SRC

- Composite προστατευτικό δακτύλων
- Αντιδιδεισδυτική ενδιάμεση σόλα από composite ύφασμα

7328EN - B0732807*

Μπότες ασφαλείας



~~53.94€~~
32.00€

ΔΙΑΘΕΣΙΜΑ
ΝΟΥΜΕΡΑ
από 40
42-43
46-47

CE S5 SRC

- Χαλύβδινο προστατευτικό δακτύλων
- Αντιδιδεισδυτική ενδιάμεση σόλα από ανοξείδωτο κάλυβα

7340R - B0734004*

Υποδήματα από δικτυωτό ύφασμα, υψηλής αναπνευστικότητας, με πυκνά ενθέματα PU και ενίσχυση στην περιοχή του προστατευτικού δακτύλων από σουέτ.



FIT PRO NET

~~217.62€~~
145.00€

ΔΙΑΘΕΣΙΜΑ
ΝΟΥΜΕΡΑ
από 37
40,43

Κλείσιμο FixLock ευκολότερα να βάζετε και να βγάζετε τα υποδήματα (συμπεριλαμβάνονται κλασικά κορδόνια)

- Αλουμινένιο προστατευτικό δακτύλων
- Αντιδιδεισδυτική ενδιάμεση σόλα από composite fibre

* προσθέστε το νούμερο υποδήματος της επιλογής σας

Υποδήματα εργασίας

7341N - B0734102*

Υποδήματα μικροσούετ, αδιάβροχα, με υψηλής συχνότητας ενθέματα PU και ενίσχυση προστατευτικού δακτύλων από σουέτ.



FIT PRO

- Αλουμινένιο προστατευτικό δακτύλων
- Αντιδιδεισδυτική ενδιάμεση σόλα από composite ύφασμα

~~259,78€~~
162,44€

ΔΙΑΘΕΣΙΜΑ ΝΟΥΜΕΡΑ
από **36**
έως **47**

Κλείσιμο FixLock ευκολότερα να βάζετε και να βγάζετε τα υποδήματα (συμπεριλαμβάνονται κλασικά κορδόνια)

EN ISO 20345 2011



CE S3 SRC

7352A - B0735200*

Υποδήματα από δικτυωτό ύφασμα, υψηλής αναπνευσιμότητας, με ενθέματα TPU Σταθεροποιητής φτέρνας, ελαστικό μαξιλαράκι φτέρνας και σόλα EVA με ανθεκτική επεξεργασία ελαστικού νιτριλίου



- Composite προστατευτικό δακτύλων
- Αντιδιδεισδυτική ενδιάμεση σόλα από composite ύφασμα

~~194,68€~~
121,50€

ΔΙΑΘΕΣΙΜΑ ΝΟΥΜΕΡΑ
από **38**
έως **48**

EN ISO 20345 2011



CE S1P HRO SRC

ΕΞΑΙΡΕΤΙΚΑ ΕΛΑΦΡΙΑ:
βάρος για το 42: 450 g

7352B - B0735201*

Υποδήματα από δικτυωτό ύφασμα, υψηλής αναπνευσιμότητας, με ενθέματα TPU Σταθεροποιητής φτέρνας, ελαστικό μαξιλαράκι φτέρνας και σόλα EVA με ανθεκτική επεξεργασία ελαστικού νιτριλίου



- Composite προστατευτικό δακτύλων
- Αντιδιδεισδυτική ενδιάμεση σόλα από composite ύφασμα

~~194,68€~~
121,52€

ΔΙΑΘΕΣΙΜΑ ΝΟΥΜΕΡΑ
από **38**
έως **48**

CE S1P HRO SRC

ΕΞΑΙΡΕΤΙΚΑ ΕΛΑΦΡΙΑ:
βάρος για το 42: 450 g

EN ISO 20345 2011



CE S3 SRC

7352G - B0735203*

Υποδήματα από δικτυωτό ύφασμα, υψηλής αναπνευσιμότητας, με ενθέματα TPU Σταθεροποιητή φτέρνας, παραδοσιακά κορδόνι, ευρεία εφαρμογή. Σόλα EVA με ανθεκτική επεξεργασία ελαστικού νιτριλίου



- Composite προστατευτικό δακτύλων
- Αντιδιδεισδυτική ενδιάμεση σόλα από composite ύφασμα

~~200,88€~~
125,61€

ΔΙΑΘΕΣΙΜΑ ΝΟΥΜΕΡΑ
από **38**
έως **48**

EN ISO 20345 2011



CE S1P HRO SRC

ΕΞΑΙΡΕΤΙΚΑ ΕΛΑΦΡΙΑ:
βάρος για το 42: 450 g

7353Y - B0735300*

Υποδήματα από δικτυωτό ύφασμα, υψηλής αναπνευσιμότητας, με ενθέματα TPU Υψηλής ορατότητας ανακλαστικό πάνω κάλυμμα Σταθεροποιητής φτέρνας, ελαστικό μαξιλαράκι φτέρνας και σόλα EVA με ανθεκτική επεξεργασία ελαστικού νιτριλίου



- Composite προστατευτικό δακτύλων
- Αντιδιδεισδυτική ενδιάμεση σόλα από composite ύφασμα

~~254,20€~~
158,97€

ΔΙΑΘΕΣΙΜΑ ΝΟΥΜΕΡΑ
από **38**
έως **48**

CE S1P HRO SRC

ΕΞΑΙΡΕΤΙΚΑ ΕΛΑΦΡΙΑ:
βάρος για το 42: 450 g

EN ISO 20345 2011



CE S3 SRC

7354N - B0735400*

Υποδήματα από δικτυωτό ύφασμα, υδατοαπωθητική, με ενθέματα TPU Σταθεροποιητής φτέρνας, ελαστικό μαξιλαράκι φτέρνας και πάτος EVA με ανθεκτική επεξεργασία ελαστικού νιτριλίου



- Composite προστατευτικό δακτύλων
- Αντιδιδεισδυτική ενδιάμεση σόλα από composite ύφασμα

~~201,50€~~
126,23€

ΔΙΑΘΕΣΙΜΑ ΝΟΥΜΕΡΑ
από **38**
έως **48**

EN ISO 20345 2011



CE S3 HRO SRC

ΕΞΑΙΡΕΤΙΚΑ ΕΛΑΦΡΙΑ:
βάρος για το 42: 460 g

7355V - B0735500*

Μποτάκια από δικτυωτό ύφασμα, υδατοαπωθητικά, με ενθέματα TPU Σταθεροποιητής φτέρνας, ελαστικό μαξιλαράκι φτέρνας και σόλα EVA με ανθεκτική επεξεργασία ελαστικού νιτριλίου



- Composite προστατευτικό δακτύλων
- Αντιδιδεισδυτική ενδιάμεση σόλα από composite ύφασμα

~~202,74€~~
134,50€

ΔΙΑΘΕΣΙΜΑ ΝΟΥΜΕΡΑ
από **38**
έως **48**

CE S3 HRO SRC

ΕΞΑΙΡΕΤΙΚΑ ΕΛΑΦΡΙΑ:
βάρος για το 42: 465 g

EN ISO 20345 2011



CE S3 HRO SRC

7356G - B0735600*

Υποδήματα με μικροίνες, υδατοαπωθητικά, με ενθέματα TPU Σταθεροποιητής φτέρνας, ελαστικό μαξιλαράκι φτέρνας και σόλα EVA με ανθεκτική επεξεργασία ελαστικού νιτριλίου



- Composite προστατευτικό δακτύλων
- Αντιδιδεισδυτική ενδιάμεση σόλα από composite ύφασμα

~~221,34€~~
138,14€

ΔΙΑΘΕΣΙΜΑ ΝΟΥΜΕΡΑ
από **38**
έως **48**

EN ISO 20345 2011



CE S3 HRO SRC

ΕΞΑΙΡΕΤΙΚΑ ΕΛΑΦΡΙΑ:
βάρος για το 42: 460 g

7357G - B0735700*

Μποτάκια με μικροίνες, υδατοαπωθητικά, με ενθέματα TPU Σταθεροποιητής φτέρνας, ελαστικό μαξιλαράκι φτέρνας και σόλα EVA με ανθεκτική επεξεργασία ελαστικού νιτριλίου



- Composite προστατευτικό δακτύλων
- Αντιδιδεισδυτική ενδιάμεση σόλα από composite ύφασμα

~~241,80€~~
150,78€

ΔΙΑΘΕΣΙΜΑ ΝΟΥΜΕΡΑ
από **38**
έως **48**

CE S3 HRO SRC

ΕΞΑΙΡΕΤΙΚΑ ΕΛΑΦΡΙΑ:
βάρος για το 42: 480 g

EN ISO 20345 2011



CE S3 HRO SRC

7361DKK - B0736100*

Υποδήματα σουέτ, με ενθέματα καμβά



- Αλουμινένιο προστατευτικό δακτύλων με αναπνεύσιμη μεμβράνη
- Composite αντιδιδεισδυτική ενδιάμεση σόλα

~~132,06€~~
64,00€

ΔΙΑΘΕΣΙΜΑ ΝΟΥΜΕΡΑ
από **38**
40-41

EN ISO 20345 2011



CE S1P SRC

* προσθέστε το νούμερο υποδήματος της επιλογής σας

7362B - B0736200*

Επαγγελματικά υποδήματα, από δικτυωτό ύφασμα, υψηλής αναπνευσιμότητας, με ενθέματα TPU Σταθεροποιητής φτέρνας, ελαστικό μαξιλαράκι φτέρνας και σόλα EVA με ανθεκτική επεξεργασία ελαστικού νιτρίλιου



- Χωρίς προστατευτικό δακτύλων
- Χωρίς αντιδιδεισδυτική ενδιάμεση σόλα

~~172,98€~~
113,50€

ΔΙΑΘΕΣΙΜΑ
ΝΟΥΜΕΡΑ

από 39
έως 48



CE 01 FO HRO SRC
ΕΞΑΙΡΕΤΙΚΑ ΕΛΑΦΡΙΑ:
βάρος για το 42: 330 g

EN ISO
20345
2011



7363N - B0736300*

Επαγγελματικά υποδήματα, από δικτυωτό ύφασμα, υδατοαπωθητικά, υψηλής αναπνευσιμότητας, με ενθέματα TPU Σταθεροποιητής φτέρνας, ελαστικό μαξιλαράκι φτέρνας και σόλα EVA με ανθεκτική επεξεργασία ελαστικού νιτρίλιου



- Χωρίς προστατευτικό δακτύλων
- Χωρίς αντιδιδεισδυτική ενδιάμεση σόλα

~~181,04€~~
118,00€

ΔΙΑΘΕΣΙΜΑ
ΝΟΥΜΕΡΑ

από 39
έως 48



CE 02 FO HRO SRC
ΕΞΑΙΡΕΤΙΚΑ ΕΛΑΦΡΙΑ:
βάρος για το 42: 330 g

EN ISO
20345
2011



7372B - B0737200*

Υποδήματα πλέξης, υψηλής αντοχής και αναπνευσιμότητας. Στήριξη σταθερότητας στη φτέρνα, παραδοσιακό δέσιμο με κορδόνια, ευρύχωρη εφαρμογή. Εξωτερική σόλα EVA με ανθεκτικό πέλμα από ελαστικό νιτρίλιο.



- Composite προστατευτικό δακτύλων
- Αντιδιδεισδυτική ενδιάμεση σόλα από composite ύφασμα

~~207,08€~~
129,46€

ΔΙΑΘΕΣΙΜΑ
ΝΟΥΜΕΡΑ

από 38
έως 48



CE S1P HRO SRC
ΕΞΑΙΡΕΤΙΚΑ ΕΛΑΦΡΙΑ:
βάρος για το 42: 450 g

EN ISO
20345
2011



7376A - B0737600*

Σανδάλια διάτρητα από μικροίνες και πέλμα, υψηλής αναπνευσιμότητας. Σταθεροποιητής φτέρνας, με δέσιμο ελαστικών κορδονιών, ευρύχωρη εφαρμογή. Εξωτερική σόλα EVA με ανθεκτικό πέλμα από ελαστικό νιτρίλιο.



- Composite προστατευτικό δακτύλων
- Αντιδιδεισδυτική ενδιάμεση σόλα από composite ύφασμα

~~197,16€~~
130,50€

ΔΙΑΘΕΣΙΜΑ
ΝΟΥΜΕΡΑ

από 38
έως 48



CE S1P HRO SRC
ΕΞΑΙΡΕΤΙΚΑ ΕΛΑΦΡΙΑ:
βάρος για το 42: 490 g

EN ISO
20345
2011



7381N - B0738100*

Αδιάβροχα υποδήματα από ύφασμα υψηλής αντοχής στην τριβή, με ενθέματα TPU. Υποστήριξη σταθερότητας στη φτέρνα. Εξωτερική σόλα EVA με ανθεκτική ελαστική σόλα νιτρίλιου.



- Composite προστατευτικό δακτύλων
- Αντιδιδεισδυτική ενδιάμεση σόλα από composite ύφασμα

~~251,72€~~
157,36€

ΔΙΑΘΕΣΙΜΑ
ΝΟΥΜΕΡΑ

από 38
έως 48



CE S3 SRC HRO WR
ΕΛΑΦΡΥ: βάρος για
το 42: 500 g

EN ISO
20345
2011



7382N - B0738200*

Αδιάβροχα μποτσίνα από ύφασμα υψηλής αντοχής στην τριβή, με ενθέματα TPU. Υποστήριξη σταθερότητας στη φτέρνα. Εξωτερική σόλα EVA με ανθεκτική ελαστική σόλα νιτρίλιου.



- Composite προστατευτικό δακτύλων
- Αντιδιδεισδυτική ενδιάμεση σόλα από composite ύφασμα

~~282,10€~~
176,33€

ΔΙΑΘΕΣΙΜΑ
ΝΟΥΜΕΡΑ

από 38
έως 48



CE S3 SRC HRO WR
ΕΛΑΦΡΥ: βάρος για
το 42: 500 g

EN ISO
20345
2011



Παρελκόμενα Υποδημάτων

7398C - B0739804*

Πάτοι δερμάτινοι



~~22,69€~~

11,40€

ΔΙΑΘΕΣΙΜΑ
ΝΟΥΜΕΡΑ

από 36 38 44-46

7398AL - B0739805*

Πάτοι με αλουμινένια τσόχα, για χαμηλές θερμοκρασίες



~~19,10€~~

9,30€

ΔΙΑΘΕΣΙΜΑ
ΝΟΥΜΕΡΑ

από 38 41

7398ESD - B073980638

Ανατομικά διαμορφωμένοι πάτοι για υποδήματα με τιστοποίηση ESD



~~12,15€~~

6,10€

7398U - B0739800*

Ανατομικά διαμορφωμένοι πάτοι από TPR GEL με μεγάλο μαξιλάρι, στήριξη καμάρας και μαξιλαράκι στη φτέρνα



~~17,24€~~

11,50€

ΔΙΑΘΕΣΙΜΑ
ΝΟΥΜΕΡΑ

B073980058 36-40
B073980063 41-46

Τεχνικές Κάλτσες

7401 - B074010001

Κάλτσες χοντρές, κοντές, από CoolMax® και Lycra®



~~22,69€~~

11,40€

7407 - B074070004

Κάλτσες λεπτές, κοντές, από Αιγυπτιακό βαμβάκι και Lycra®



~~12,15€~~

6,10€

7410 - B074100001

Κάλτσες κοντές από πολυπροπυλένιο βαμβάκι και Curyron κάτω



~~29,14€~~

14,40€

7510 - B0751000*

Παντελόνι πολύτσεπο, άμμου

~~74.40€~~
35.50€

ΔΙΑΘΕΣΙΜΑ
ΝΟΥΜΕΡΑ

άμμου	
από B0751000	46
έως B0751000	52
μπλε	
B0751001	46
B0751001	50
γκρι	
B0751002	46

XS	46
S	48
M	50
L	52
XL	54
XXL	56
XXXL	58



7512 - B0751200*

Παντελόνι T/C καμβάς, τύπου πολύτσεπο, άμμου

~~79.36€~~
38.00€

ΔΙΑΘΕΣΙΜΑ
ΝΟΥΜΕΡΑ

άμμου		πράσινο
από 46	B0751203	46
έως 50		



7513 - B0751300*

Βερμούδα T/C καμβάς, τύπου πολύτσεπο, άμμου

~~62.00€~~
29.50€

ΔΙΑΘΕΣΙΜΑ
ΝΟΥΜΕΡΑ

άμμου	46
μπλε	
B0751301	46
πράσινο	
B0751303	46



7520 - B0752000*

Φοδραρισμένο τζην τύπου 5-τσεπο, με μεγάλη πλαϊνή τσέπη, μπλε

~~97.96€~~
47.00€

ΔΙΑΘΕΣΙΜΑ
ΝΟΥΜΕΡΑ

από	46
έως	56



7521 - B0752100*

Τζην 5-τσεπο, μπλε

~~53.94€~~
26.00€

ΔΙΑΘΕΣΙΜΑ
ΝΟΥΜΕΡΑ

από	48
	50



7525 - B0752500*

Τζην εργασίας από προπλυμένο stretch, 68% βαμβάκερό denim, 29% πολυέστερ, 3% stretch, 10 ounces

~~87.42€~~
58.00€

ΔΙΑΘΕΣΙΜΑ
ΝΟΥΜΕΡΑ

από	48
	56



7527 - B0752700*

Τζην εργασίας, 70% βαμβάκι, 27% πολυεστέρας και 3% ύφασμα stretch Κανονική εφαρμογή

~~84.32€~~
56.00€

ΔΙΑΘΕΣΙΜΑ
ΝΟΥΜΕΡΑ

από	46
έως	58

Jeans



7528 - B0752800*

Τζην εργασίας stretch, 98% βαμβάκι, 2% ύφασμα stretch, στενή γραμμή

~~93.00€~~
61.50€

ΔΙΑΘΕΣΙΜΑ
ΝΟΥΜΕΡΑ

από	46
έως	58

Jeans



7530 - B0753000*

Τζην εργασίας stretch, 98% βαμβάκι και 2% stretch, με ενισχύσεις από polyester Slim fit

~~109.12€~~
72.50€

ΔΙΑΘΕΣΙΜΑ
ΝΟΥΜΕΡΑ

από	46
έως	58

Jeans



7530 - B0753000*

Πουκάμισο τζην, μπλε

~~48.98€~~
23.60€

XS	00
S	01
M	02
L	03
XL	04
XXL	05
XXXL	06

ΔΙΑΘΕΣΙΜΑ
ΝΟΥΜΕΡΑ
από 02
έως 04



7531 - B0753100*

Κοντομάνικο πουκάμισο, τζιν, άμμου

~~33.48€~~
21.30€

ΔΙΑΘΕΣΙΜΑ
ΝΟΥΜΕΡΑ
από 01
έως 02



7535 - B075350002

Χονδρό πουκάμισο τζην, μπλε

~~57.04€~~
27.50€



7540 - B0754000*

Ελαφρύ πουκάμισο, άμμου

~~58.90€~~
28.00€

ΔΙΑΘΕΣΙΜΑ
ΝΟΥΜΕΡΑ
από 01
έως 03



7545F - B0754502*

φανελένιο καρό πουκάμισο εργασίας, από 100% βαμβάκι, 190 g/m²

~~62.90€~~
41.00€

ΔΙΑΘΕΣΙΜΑ
ΝΟΥΜΕΡΑ
από 00
έως 06



7546N - B075460206

Πόλο τρίκουμπο, βαμβακερό τικέ, 220 g/m², μαύρο

~~48.98€~~
24.70€



7549NE - B0754907*

T-shirt εργασίας, 100% βαμβακερό, 150 g/m², μαύρο

~~29.26€~~
20.00€

ΔΙΑΘΕΣΙΜΑ
ΝΟΥΜΕΡΑ
από 00
έως 06



7550G - B0755004*

Τεχνικό t-shirt εργασίας, από πολυεστέρα, 120 g/m² με τεχνολογία 375[®], γκρι με μαύρες, πορτοκαλί και ανακλαστικές λεπτομέρειες

~~62.62€~~
41.50€

ΔΙΑΘΕΣΙΜΑ ΝΟΥΜΕΡΑ
7550G 7550N
γκρι μαύρο
00 από B0755005 00
06 έως B0755005 06



7554 - B0755400*

Τρίκουμπο πόλο, μακρυμάνικο, άσπρο

~~45.88€~~
22.00€

ΔΙΑΘΕΣΙΜΑ
ΝΟΥΜΕΡΑ
από 02
έως 03



* προσθέστε το νούμερο υποδήματος / ενδύματος της επιλογής σας

7565 - B0756500*

Χονδρό γιλέκο, τύπου πολύτσεπο, άμμου

~~55.80€~~
26.50€

ΔΙΑΘΕΣΙΜΑ
ΝΟΥΜΕΡΑ

άμμου	
από	03
εως	04
μπλε	
B0756501	04
γκρι	
B0756502	01
B0756502	03/04

XS	00
S	01
M	02
L	03
XL	04
XXL	05
XXXL	06



7566 - B0756600*

Γιλέκο T/C καμβάς, τύπου πολύτσεπο, άμμου

~~65.72€~~
31.50€

ΔΙΑΘΕΣΙΜΑ
ΝΟΥΜΕΡΑ

άμμου	
B0756600	01
μπλε	
B0756601	01



7575 - B0757500*

Γιλέκο ripstop νάιλον, αδιάβροχο, άμμου

~~80.60€~~
38.50€

ΔΙΑΘΕΣΙΜΑ
ΝΟΥΜΕΡΑ

άμμου	
B0757500	02-04
μπλε	
B0757501	03-04



7577N - B075770003

Γιλέκο, 100% 50D microfibre πολυέστερ, παραγεμισμένο, φροδραρισμένο, μαύρο
Ελαστικό επιθέματα στα ανοίγματα για τα χέρια

~~76.88€~~
36.00€



7579QN - B0757902*

Αμάνικο τζάκετ εργασίας, πολύτσεπο, κατασκευασμένο από διπλό υλικό. 100% αδιάβροχο nylon 300D και ύφασμα softshell, 96% polyester, 4% spandex, με επένδυση από polyester, 160 g/m² μαύρο/γκρι-ανθρακι

~~112.84€~~
70.56€

ΔΙΑΘΕΣΙΜΑ
ΝΟΥΜΕΡΑ

από	01
εως	06



7595 - B0759500*

Γιλέκο "Taslon", αδιάβροχο, άμμου

~~86.80€~~
41.50€

ΔΙΑΘΕΣΙΜΑ
ΝΟΥΜΕΡΑ

από	01
εως	05



7600G - B0760000*

Παντελόνι "work trekking", BAPY, 90% nylon, 10% ύφασμα stretch, 265 g/m², ενισχυμένο ύφασμα στα γόνατα και στην πλάτη, ελαστικό κάτω μέρος ποδιών, φερμουάρ με κάθετο κλείσιμο Σκούρο γκρι, με φθοριζουσες πράσινες λεπτομέρειες Slim fit

TREKKING
HEAVY

~~114.70€~~
71.67€

ΔΙΑΘΕΣΙΜΑ ΝΟΥΜΕΡΑ

7600G	7600N
σκούρο γκρι	μαύρο
B0760000	B0760001
00	00
έως	έως
06	06



7610G - B0761000*

Παντελόνι "work trekking" trousers, LIGHT 90% nylon, 10% stretch ύφασμα, 140 g/m², ενισχυμένο ύφασμα σε γόνατα και μέση, ελαστικά κάτω άκρα με κορδόνι Σκούρο γκρι με κίτρινες λεπτομέρειες Στενή εφαρμογή

TREKKING
LIGHT

~~110.98€~~
69.32€

ΔΙΑΘΕΣΙΜΑ ΝΟΥΜΕΡΑ

7610G	7610N
σκούρο γκρι	μαύρο
B0761000	B0761001
00	00
έως	έως
06	06



7620 - B076200101

Τζάκετ fleeces, γκρι

~~106.64€~~
51.00€



7630 - B0763000*

Πουλόβερ fleece, άμμου

~~102.92€~~
49.50€

XS	00
S	01
M	02
L	03
XL	04
XXL	05
XXXL	06

ΔΙΑΘΕΣΙΜΑ
ΝΟΥΜΕΡΑ
άμμου
από **03-05**
γκρι
B0763001 **03-05**



7634G - B0763401*

Τεχνική μπλούζα, με μακρύ φερμουάρ, 325 g/m² 67% πολυέστερ, 28% γαζον, 5% spandex 3D ύφασμα για βελτιωμένη αναπνευστικότητα και ελευθερία κινήσεων

~~117.18€~~
78.00€

ΔΙΑΘΕΣΙΜΑ
ΝΟΥΜΕΡΑ
από **01-03**
05



7635N - B0763505*

Μπλούζα microfleece, κοντό φερμουάρ, 180g/m², μαύρη

~~47.74€~~
30.00€

ΔΙΑΘΕΣΙΜΑ
ΝΟΥΜΕΡΑ
από **00**
εως **06**



7637G - B0763700*

Τεχνικό φούτερ, με μακρύ φερμουάρ, 250 g/m², με κουκούλα fleece, 100% polyester, με ενθέματα από softshell ύφασμα 100D, με δεμένο fleece, 270 g/m² μελανζέ γκρι/μαύρο

~~124.00€~~
77.50€

ΔΙΑΘΕΣΙΜΑ
ΝΟΥΜΕΡΑ
από **00**
εως **06**



7650 - B0765000*

Παντελόνι εργασίας stretch, πολύστεπιο 90% νηλιον - 10% spandex, 260 g/m², γκρι ανθρακίτη θήκες για επιγονατίδες, πίσω τσέπες και κάτω άκρα με ενισχυμένο πολυεστέρα 600D, καβάλο που δεν σχίζεται

~~137.02€~~
85.68€

ΔΙΑΘΕΣΙΜΑ
ΝΟΥΜΕΡΑ
από **00**
εως **06**



7650B - B0765001*

Παντελόνι εργασίας stretch, πολύστεπιο 90% νηλιον - 10% spandex, 260 g/m², μπλε θήκες για επιγονατίδες, πίσω τσέπες και κάτω άκρα με ενισχυμένο πολυεστέρα 600D, καβάλο που δεν σχίζεται

~~137.02€~~
85.56€

ΔΙΑΘΕΣΙΜΑ
ΝΟΥΜΕΡΑ
από **00**
εως **06**



7653G - B0765300*

Μπουφάν εργασίας stretch, στυλ πολύστεπιο, 90% νηλιον - 10% spandex, 260 g/m², γκρι-ανθρακί

~~148.74€~~
87.92€

ΔΙΑΘΕΣΙΜΑ
ΝΟΥΜΕΡΑ
από **00**
εως **06**



7654N - B0765400*

Μπλούζα stretch microfleece, κοντό φερμουάρ, 180 g/m², μαύρη 95% πολυεστέρας, 5% spandex

~~70.68€~~
44.39€

ΔΙΑΘΕΣΙΜΑ
ΝΟΥΜΕΡΑ
από **00**
εως **06**



7654B - B0765401*

Μπλούζα stretch από microfleece, με κοντό φερμουάρ, 180 g/m², μπλε 95% πολυεστέρας, 5% ελαστομερή

~~70.68€~~
44.14€

ΔΙΑΘΕΣΙΜΑ
ΝΟΥΜΕΡΑ
από **00**
εως **06**



* προσθέστε το νούμερο ενδύματος της επιλογής σας ή επιλέξτε το 9ψήφιο κωδικό

7657N - B0765700*

Μπλούζα stretch fleece, μακρύ φερμουάρ 280g/m², μαύρο 95% polyester, 5% spandex

XS	00
S	01
M	02
L	03
XL	04
XXL	05
XXXL	06

~~86.80€~~
54.31€

ΔΙΑΘΕΣΙΜΑ
ΝΟΥΜΕΡΑ
από **00**
εως **06**



7657B - B0765701*

Μπλούζα stretch από fl eece, με μακρύ φερμουάρ, 280 g/m², μπλε 95% πολυεστέρας, 5% ελαστομερή πολυουρεθάνη

~~86.80€~~
54.56€

ΔΙΑΘΕΣΙΜΑ
ΝΟΥΜΕΡΑ
από **00**
εως **06**



7658N - B0765800*

Τζάκετ softshell, 94% πολυέστερ, 6% spandex, 290g/m², γκρι ανθρακίτη Με αδιάβροχη, αντιανεμική, αναπνεύσιμη TPU μεμβράνη (αντίσταση σε στήλες ύδατος έως 8,000 mm - αναπνευσιμότητα 8,000 mnp)

~~148.80€~~
98.50€

ΔΙΑΘΕΣΙΜΑ
ΝΟΥΜΕΡΑ
από **01**
εως **06**



7659N - B0765900*

Τζάκετ softshell 94% πολυεστέρ, 6% spandex, 290 g/m², με αφαιρούμενη κουκούλα και μανίκια, μαύρο Με αδιάβροχη, αντιανεμική, αναπνεύσιμη μεμβράνη TPU (αντίσταση σε στήλες ύδατος έως 8,000 mm - αναπνευσιμότητα 8,000 mnp)

~~235.60€~~
147.31€

ΔΙΑΘΕΣΙΜΑ
ΝΟΥΜΕΡΑ
από **01**
εως **06**



7660G - B0766000*

Παντελόνι εργασίας stretch, ελαφρύ, τύπου πολύστερ, 86% νυλόν - 14% spandex, 140 g/m², γκρι ανθρακίτη Στενή εφαρμογή

~~115.94€~~
72.66€

ΔΙΑΘΕΣΙΜΑ
ΝΟΥΜΕΡΑ
από **00**
εως **06**



7660B - B0766001*

Παντελόνι εργασίας stretch, ελαφρύ, τύπου πολύστερ, 86% νυλόν - 14% spandex, 140 g/m², μπλε Στενή εφαρμογή

~~115.94€~~
72.66€

ΔΙΑΘΕΣΙΜΑ
ΝΟΥΜΕΡΑ
από **00**
εως **06**



7661B - B0766101*

Βερμούδα εργασίας stretch, ελαφριά, τύπου πολύστερ, 86% νυλόν - 14% spandex, 140 g/m², μπλε Στενή εφαρμογή

~~101.68€~~
64.00€

ΔΙΑΘΕΣΙΜΑ
ΝΟΥΜΕΡΑ
από **00**
εως **06**



7664N - B0766400*

Μπλούζα, μακρύ φερμουάρ, 280 g/m², μαύρη 60% βαμβάκι, 40% πολυεστέρας

~~76.26€~~
47.74€

ΔΙΑΘΕΣΙΜΑ ΝΟΥΜΕΡΑ	
7664N μαύρη	7664G γκρι
B0766400	B0766401
από 00	από 00
εως 06	εως 06



7665N - B0766500*

Κουκούλα, μακρύ φερμουάρ, 280 g/m², μαύρη 60% βαμβάκι, 40% πολυεστέρας

~~83.98€~~
51.71€

ΔΙΑΘΕΣΙΜΑ ΝΟΥΜΕΡΑ	
7665N μαύρη	7665G γκρι
B0766500	B0766501
από 00	από 00
εως 06	εως 06



7669N - B0766900*

Τζάκετ εργασίας stretch, ελαφρύ, τύπου πολυτέσπο, 86% νίλον, 14% spandex, 140 g-m², μαύρο
Με αφαιρούμενα μανίκια και πτυσσόμενη κουκούλα. Αδιάβροχο, αντιανεμικό

XS	00
S	01
M	02
L	03
XL	04
XXL	05
XXXL	06

~~156.24€~~
97.71€

ΔΙΑΘΕΣΙΜΑ
ΝΟΥΜΕΡΑ
από **00**
εως **06**



7670G - B0767000*

Τζάκετ Ανορακ από Oxford πολυέστερ 300D, αδιάβροχο, επικαλυμμένο με PU, γκρι ανθρακί
Με αποσπώμενη κουκούλα και ενισχυμένα μανίκια.
Αδιάβροχο, αντιανεμικό και διαπνέον

~~151.90€~~
94.49€

ΔΙΑΘΕΣΙΜΑ
ΝΟΥΜΕΡΑ
από **01**
εως **06**

TOP
line



7673NG - B0767300*

Μπουφάν εργασίας αμάνικο με επένδυση ΓΡΑΦΕΝΙΟΥ, 80 g/m², πρόσση ενισχυμένη με ύφασμα softshell - 96% πολυεστέρας, 4% ελαστομερή πολυουρεθάνη, πλάτη από 100% νάιλον 20D γκρι ανθρακί (μπροστά), μαύρο (πίσω). Ελαστικό ένθετο στην μασχάλη
Αντιστατικό, αντιβακτηριακό, αντιανεμικό

~~139.50€~~
87.30€

ΔΙΑΘΕΣΙΜΑ
ΝΟΥΜΕΡΑ
από **01**
εως **06**

TOP
line



7684 - B0768400*

Τζάκετ softshell, 94% πολυέστερ, 6% spandex, 290 g/m² μαύρο/γκρι
Αδιάβροχο τριστρωματικό ύφασμα, με αδιάβροχη, αντιανεμική, αναπνεύσιμη TPU μεμβράνη

~~155.00€~~
74.00€

ΔΙΑΘΕΣΙΜΑ
ΝΟΥΜΕΡΑ
από **02**
εως **06**



7690 - B0769000*

Ελαφρύ τζάκετ "πιλότου"
από T/C, άμμου

~~106.64€~~
51.00€

ΔΙΑΘΕΣΙΜΑ
ΝΟΥΜΕΡΑ

άμμου	
B0769000	01-02 05
γκρι	
B0769001	01/03



7691 - B0769100*

Χοντρό τζάκετ "πιλότου",
αδιάβροχο, πάγου

~~148.80€~~
74.00€

ΔΙΑΘΕΣΙΜΑ
ΝΟΥΜΕΡΑ

πάγου	
B0769100	02
μαύρο	
B0769101	01



7693 - B076930002

Τζάκετ τζην, T/C καμβάς
με φόδρα

~~119.04€~~
57.00€



7700 - B0770000*

Ελαφρύ τζάκετ,
αδιάβροχο, άμμου

~~91.76€~~
46.00€

ΔΙΑΘΕΣΙΜΑ
ΝΟΥΜΕΡΑ

άμμου	
B0770000	02
μπλε	
B0770001	02
γκρι	
B0770002	01



7701 - B0770100*

Τζάκετ από PU/TC, αδιάβροχο,
μπλε

~~78.12€~~
39.00€

ΔΙΑΘΕΣΙΜΑ
ΝΟΥΜΕΡΑ

από **01**
εως **04**



* προσθέστε το νούμερο ενδύματος της επιλογής σας ή επιλέξτε το 9ψήφιο κωδικό

7720 - B077200002

Ελαφρύ τζάκετ, αδιάβροχο, γκρι/ανθρακί

~~110.36€~~
55.00€



7740 - B0774000*

Τζάκετ Parka από καμβό, αδιάβροχο, άμμου

~~161.20€~~
76.00€

ΔΙΑΘΕΣΙΜΑ
ΝΟΥΜΕΡΑ
άμμου
B0774000 01-02
B0774000 05
μπλε
B0774001 01
καφέ
B0774002 01-02



7770 - B0777000*

Τζάκετ "Taslon", με αφαιρούμενη φόδρα "Husky" (τζάκετ Husky από πολυέστερ, καπιτονέ, 120 g), άμμου

~~173.60€~~
84.00€

ΔΙΑΘΕΣΙΜΑ
ΝΟΥΜΕΡΑ
άμμου
B0777000 01-04
μαύρο
B0777001 01



7780T - B0778001*

Τζάκετ τύπου πιλότου, τύπου πολυτέσπε

~~146.94€~~
97.50€

ΔΙΑΘΕΣΙΜΑ
ΝΟΥΜΕΡΑ
από 02
έως 05



7780QN - B0778002*

Τζάκετ εργασίας τύπου πιλότου, πολύτεσπε, κατασκευασμένο από διπλό υλικό. 100% αδιάβροχο nylon 300D και ύφασμα softshell, 96% polyester, 4% spandex, επένδυση polyester, 160 g/m² με σταθερή κουκούλα μαύρο/γκρι-ανθρακί

~~186.62€~~
116.68€

ΔΙΑΘΕΣΙΜΑ
ΝΟΥΜΕΡΑ
από 01
έως 06



7790 - B077900002

Τζάκετ από μικροίνα Teijin® και πούπουλα κήνας, πορτοκαλί

~~192.20€~~
95.00€



Ρούχα εργασίας

7801 - B078010000

Βερμούδα εργασίας από T/C διαγώνιας πλέξης 210 g, ενθέματα Oxford, καπνού

~~48.36€~~
23.30€

XS	00
S	01
M	02
L	03
XL	04
XXL	05
XXXL	06



7805 - B078050000

Φόρμα εργασίας από T/C διαγώνιας πλέξης 210 g, ενθέματα Oxford, καπνού

~~104.16€~~
49.50€



7809 - B0780900*

Τζάκετ εργασίας από T/C διαγώνιας πλέξης 210 g, ενθέματα Oxford, καπνού

~~88.04€~~
42.00€

ΔΙΑΘΕΣΙΜΑ
ΝΟΥΜΕΡΑ
από 00-03
05



7810 - B0781001*

Παντελόνι "work trekking", πολύτεσπε, HEAVY 90% nylon, 10% stretch ύφασμα, 265 g/m², γκρι ανθρακίτη Στενή εφαρμογή, εργονομική εφαρμογή για άνετη κίνηση, ύφασμα διπλής ελαστικότητας για βελτιωμένη άνεση. Ενισχυμένα επιθέματα σε γόνατα, καβάλο και κάτω άκρο

~~119.04€~~
79.00€

ΔΙΑΘΕΣΙΜΑ
ΝΟΥΜΕΡΑ
από 01
έως 04



7811 - B078110001

Παντελόνι εργασίας "trekking"

~~102.30€~~
62.00€



7812 - B0781200*

Παντελόνι "work trekking", LIGHT 95% nylon, 5% stretch ύφασμα, 140 g/m², γκρι Στενή εφαρμογή, εργονομική εφαρμογή για άνετη κίνηση, ύφασμα διπλής ελαστικότητας για βελτιωμένη άνεση. Ενισχυμένα επιθέματα

~~107.26€~~
67.00€

ΔΙΑΘΕΣΙΜΑ
ΝΟΥΜΕΡΑ
από 03
05



7816G - B0781600*

Παντελόνι εργασίας, τύπου πολύτσεπο, από T/C καμβά 260 g/m², γκρι

~~104.78€~~
69.50€

Επιγονατίδες με τσέπη και ενίσχυση στο τελείωμα με πολυέστερ 600D, καβάλο που δεν σκίζεται και ελαστικό ένθεμα πίσω για πιο άνετες κινήσεις

XS	00
S	01
M	02
L	03
XL	04
XXL	05
XXXL	06
XXXXL	07

ΔΙΑΘΕΣΙΜΑ ΝΟΥΜΕΡΑ

7816G γκρι	από	7816BL μπλε	
00		B0781601	00-02
06		B0781601	05



7817N - B0781701*

Παντελόνι "work trekking", τύπου πολύτσεπο, HEAVY, 90% νylon, 10% ελαστικό ύφασμα, 265 g/m², μαύρο Στενή γραμμή, εργονομική εφαρμογή για άνετη κίνηση και ύφασμα διπλής ελαστικότητας για βελτιωμένη άνεση. Ενισχυμένα επιθέματα σε γόνατα, καβάλο και κάτω άκρο

~~119.04€~~
79.00€

ΔΙΑΘΕΣΙΜΑ ΝΟΥΜΕΡΑ

από	01-02
	04



7818G - B0781800*

Παντελόνι εργασίας, τύπου πολύτσεπο, από καμβά T/C, 260 g/m², γκρι Με ενθέματα stretch στο εσωτερικό του ποδιού Θήκες επιγονατίδων και κάτω μέρος του ποδιού ενισχυμένα από polyester 300D, ενισχυμένο καβάλο και ενθέματα stretch στο εσωτερικό του ποδιού και στην οσφυϊκή περιοχή για ευκολότερες κινήσεις

~~99.82€~~
66.00€

ΔΙΑΘΕΣΙΜΑ ΝΟΥΜΕΡΑ

7818G γκρι	από	7818BL μπλε	
00		B0781801	00
06	έως	B0781801	06



7825 - B0782500*

Φόρμα εργασίας, από στριμμένο T/C καμβά, 280 g/m², επιθέματα Cordura® και Reflex 3M Scotchlite™, μαύρο/γκρι

~~187.24€~~
93.00€

ΔΙΑΘΕΣΙΜΑ ΝΟΥΜΕΡΑ

από	02
	04



7830ST - B0783000*

Παντελόνι εργασίας stretch, T/C διαγωνάλ, 250 g/m², γκρι

Στενή εφαρμογή, καβάλο που δεν σκίζεται και λάστιχα εφαρμογής στη μέση πλευρικά

~~88.66€~~
59.00€

ΔΙΑΘΕΣΙΜΑ ΝΟΥΜΕΡΑ

από	00
έως	06



7830SN - B0783001*

Παντελόνι εργασίας stretch, από T/C διαγωνάλ, 200 g/m², μαύρο Στενή εφαρμογή, ανθεκτικό καβάλο και λάστιχα εφαρμογής στη μέση πλευρικά

~~88.66€~~
59.00€

ΔΙΑΘΕΣΙΜΑ ΝΟΥΜΕΡΑ

από	01
έως	06



7833ST - B0783300*

Φόρμα εργασίας stretch, T/C διαγωνάλ, 250 g/m², γκρι

~~93.62€~~
55.00€

ΔΙΑΘΕΣΙΜΑ ΝΟΥΜΕΡΑ

από	02
έως	03



7840BL - B0784001*

Παντελόνι εργασίας, T/C διαγωνάλ, 245 g/m², μπλε Λάστιχο στη μέση στο πλάι

~~57.66€~~
38.00€

ΔΙΑΘΕΣΙΜΑ ΝΟΥΜΕΡΑ

από	00
έως	07



7859 - B0785900*

Τζάκετ εργασίας από T/C διαγώνιας πλέξης 180 g, με επιθέματα από T/C που δεν σκίζεται, άμμου

~~71.92€~~
34.50€

ΔΙΑΘΕΣΙΜΑ ΝΟΥΜΕΡΑ

από	01
	05



* προσθέστε το νούμερο ενδύματος της επιλογής σας ή επιλέξτε το 9ψήφιο κωδικό

Ρούχα εργασίας

7860G - B0786008*

Παντελόνι εργασίας, ελαφρύ, T/C διαγώνια, 180 g/m², με επιθέματα Oxford, γκρι Νέο σχέδιο - Βελτιωμένη εφαρμογή

~~71.92€~~

45.01€

ΔΙΑΘΕΣΙΜΑ
ΝΟΥΜΕΡΑ

από **00**
έως **07**

LIGHT

Beta EASY



XS	00
S	01
M	02
L	03
XL	04
XXL	05
XXXL	06
XXXXL	07

7861G - B0786108*

Βερμούδα εργασίας, ελαφριά, T/C διαγώνια, 180 g/m², με επιθέματα Oxford, γκρι Νέο σχέδιο - Βελτιωμένη εφαρμογή

~~62.00€~~

38.44€

ΔΙΑΘΕΣΙΜΑ
ΝΟΥΜΕΡΑ

από **00**
έως **07**

LIGHT

Beta EASY



7863G - B0786308*

Φόρμα εργασίας, ελαφριά, T/C διαγώνια, 180g/m², επιθέματα Oxford, γκρι Νέο σχέδιο - Βελτιωμένη εφαρμογή

~~88.66€~~

55.55€

ΔΙΑΘΕΣΙΜΑ
ΝΟΥΜΕΡΑ

από **00**
έως **07**

LIGHT

Beta EASY



7865G - B0786508*

Φόρμα εργασίας, ελαφριά, T/C διαγώνια, 180 g/m², επιθέματα Oxford, γκρι Νέο σχέδιο - Βελτιωμένη εφαρμογή

~~122.76€~~

76.38€

ΔΙΑΘΕΣΙΜΑ
ΝΟΥΜΕΡΑ

από **00**
έως **07**

LIGHT

Beta EASY



7867G - B0786708*

Γιλέκο εργασίας, ελαφρύ, T/C διαγώνια, 180g/m², επιθέματα Oxford, γκρι Νέο σχέδιο - Βελτιωμένη εφαρμογή

~~71.30€~~

44.89€

ΔΙΑΘΕΣΙΜΑ
ΝΟΥΜΕΡΑ

από **00**
έως **07**

LIGHT

Beta EASY



7869 - B0786900*

Τζάκετ εργασίας από T/C διαγώνιας πλέξης 180 g, με επιθέματα από T/C που δεν σκίζεται, γκρι

~~86.80€~~

41.50€

ΔΙΑΘΕΣΙΜΑ
ΝΟΥΜΕΡΑ

από **01-02**

LIGHT

Beta EASY



7869G - B0786908*

Τζάκετ εργασίας, ελαφρύ, T/C διαγώνια, 180g/m², επιθέματα Oxford, γκρι Νέο σχέδιο - Βελτιωμένη εφαρμογή

~~84.94€~~

52.95€

ΔΙΑΘΕΣΙΜΑ
ΝΟΥΜΕΡΑ

από **00**
έως **07**

LIGHT

Beta EASY



7873E - B0787309*

Φόρμα εργασίας, ελαφριά T/C διαγώνια 180 g/m², με επιθέματα Oxford, μπλε

~~76.26€~~

38.00€

ΔΙΑΘΕΣΙΜΑ
ΝΟΥΜΕΡΑ

από **00, 02**
07

LIGHT

Beta EASY



7879E - B0787909*

Τζάκετ εργασίας, ελαφρύ, T/C διαγώνια 180 g/m², με επιθέματα Oxford, μπλε

~~68.82€~~

34.00€

ΔΙΑΘΕΣΙΜΑ
ΝΟΥΜΕΡΑ

από **01-02**
06

LIGHT

Beta EASY



7880SC - B0788000*

Παντελόνι εργασίας stretch,
T/C καμβάς, 290 g/m², μαύρο

Στενή εφαρμογή, καβάλο που δεν σχίζεται
και λάστιχα εφαρμογής στη μέση πλευρικά

XS	00
S	01
M	02
L	03
XL	04
XXL	05
XXXL	06
XXXXL	07

~~91.76€~~
61.00€

ΔΙΑΘΕΣΙΜΑ
ΝΟΥΜΕΡΑ
από **00**
εως **06**

**7903E - B0790309***

Φόρμα εργασίας από T/C καμβά, 260 g/m²,
επιθέματα Oxford, γκρι

~~83.70€~~
41.50€

ΔΙΑΘΕΣΙΜΑ
ΝΟΥΜΕΡΑ
από **00**
εως **05**

Beta EASY

**7900V - B0790005***

Παντελόνι εργασίας, T/C καμβάς,
260 g/m², επιθέματα Oxford,
πράσινο

~~78.74€~~
49.35€

ΔΙΑΘΕΣΙΜΑ ΝΟΥΜΕΡΑ

7900V	7900P	7900B
πράσινο	μπλέ πετρώλ	μπλέ
από 00	B0790006 00	B0790007 00
έως 07	B0790006 07	B0790007 07

Beta EASY

**7900G - B0790008***

Παντελόνι εργασίας, T/C καμβάς, 260 g/m²,
επιθέματα Oxford, γκρι
Νέο σχέδιο - Βελτιωμένη εφαρμογή

~~78.74€~~
49.35€

ΔΙΑΘΕΣΙΜΑ
ΝΟΥΜΕΡΑ
από **00**
εως **07**

Beta EASY

**7901G - B0790108***

Βερμούδα εργασίας, T/C καμβάς,
260 g/m², επιθέματα Oxford, γκρι
Νέο σχέδιο - Βελτιωμένη εφαρμογή

~~68.20€~~
42.66€

ΔΙΑΘΕΣΙΜΑ
ΝΟΥΜΕΡΑ
από **00**
εως **07**

Beta EASY

**7903P - B0790306***

Φόρμα εργασίας, T/C καμβάς,
260 g/m², επιθέματα Oxford,
μπλέ πετρώλ

~~104.78€~~
65.47€

ΔΙΑΘΕΣΙΜΑ
ΝΟΥΜΕΡΑ
από **00**
εως **07**

Beta EASY

**7903G - B0790308***

Φόρμα εργασίας, T/C καμβάς,
260 g/m², επιθέματα Oxford, γκρι
Νέο σχέδιο - Βελτιωμένη
εφαρμογή

~~104.78€~~
65.47€

ΔΙΑΘΕΣΙΜΑ
ΝΟΥΜΕΡΑ
από **00**
εως **07**

Beta EASY

**7904N - B0790408***

Τζάκετ εργασίας τύπου πιλότου,
καπιτονέ, από T/C καμβά,
270 g/m², επιθέματα "Oxford",
μαύρο επένδυση από
πολυέστερ, 140 g/m²

~~153.76€~~
96.50€

ΔΙΑΘΕΣΙΜΑ
ΝΟΥΜΕΡΑ
από **00**
εως **07**

Beta EASY

**7905G - B0790508***

Φόρμα εργασίας T/C καμβάς,
260 g/m², επιθέματα Oxford,
γκρι
Νέο σχέδιο - Βελτιωμένη
εφαρμογή

~~132.06€~~
82.58€

ΔΙΑΘΕΣΙΜΑ
ΝΟΥΜΕΡΑ
από **00**
εως **07**

Beta EASY



* προσθέστε το νούμερο ενδύματος της επιλογής σας ή επιλέξτε το 9ψήφιο κωδικό

Ρούχα εργασίας

7905E - B079050901

Φόρμα εργασίας από T/C
καμβά, 260 g/m²,
επιθέματα Oxford, γκρι



XS	00
S	01
M	02
L	03
XL	04
XXL	05
XXXL	06
XXXXL	07

~~107.88€~~
54.00€

Beta EASY

7907P - B0790706*

Γιλέκο εργασίας, T/C καμβάς, 260 g/m²,
επιθέματα Oxford,
μπλέ πετρόλ



~~78.74€~~
49.23€

ΔΙΑΘΕΣΙΜΑ
ΝΟΥΜΕΡΑ
από **00**
εως **07**

Beta EASY

7907G - B0790708*

Γιλέκο εργασίας, T/C καμβάς, 260 g/m²,
επιθέματα Oxford, γκρι
Νέο σχέδιο - Βελτιωμένη εφαρμογή



~~78.74€~~
49.23€

ΔΙΑΘΕΣΙΜΑ
ΝΟΥΜΕΡΑ
από **00**
εως **07**

Beta EASY

7909 - B0790901*

Τζάκετ εργασίας από καμβά T/C
270 g, ενθέματα Oxford, γκρι



~~95.48€~~
46.00€

ΔΙΑΘΕΣΙΜΑ
ΝΟΥΜΕΡΑ
από **00**
εως **01**

7909V - B0790905*

Τζάκετ εργασίας, T/C
καμβάς, 260 g/m²,
επιθέματα Oxford,
πράσινο



~~93.62€~~
58.65€

ΔΙΑΘΕΣΙΜΑ ΝΟΥΜΕΡΑ		
7909V πράσινο	7909P μπλέ πετρόλ	7909B μπλέ
από 00	B0790906	από 00
εως 07	B0790906	B0790907
		από 00
		εως 07

Beta EASY

7909G - B0790908*

Τζάκετ εργασίας, T/C καμβάς, 260 g/m²,
επιθέματα Oxford, γκρι
Νέο σχέδιο - Βελτιωμένη εφαρμογή



~~93.62€~~
58.65€

ΔΙΑΘΕΣΙΜΑ
ΝΟΥΜΕΡΑ
από **00**
εως **07**

Beta EASY

7909E - B079090906

Τζάκετ εργασίας από T/C καμβά,
260 g/m², επιθέματα Oxford,
γκρι



~~75.02€~~
37.50€

Beta EASY

7930G - B0793003*

Παντελόνι εργασίας, 100%
βαμβάκι stretch, 220 g/m²
Στενή εφαρμογή



~~88.66€~~
59.00€

ΔΙΑΘΕΣΙΜΑ
ΝΟΥΜΕΡΑ
από **00**
εως **06**

7933P - B079330101

Φόρμα εργασίας, 100% βαμβάκι,
260 g/m², γκρι



~~91.76€~~
45.50€

7935P - B079350103

Φόρμα εργασίας,
100% βαμβάκι,
260 g/m2, γκρι

~~125.86€~~
62.00€



XS	00
S	01
M	02
L	03
XL	04
XXL	05
XXXL	06
XXXXL	07

7939P - B0793901*

Τζάκετ εργασίας, 100% βαμβάκι,
260 g/m2,
γκρι

~~91.14€~~
46.00€



ΔΙΑΘΕΣΙΜΑ
ΝΟΥΜΕΡΑ
από 01-02
06

7970 - B0797001*

Παντελόνι από PVC Tricot,
αδιάβροχο, κίτρινο

~~33.48€~~
16.20€



ΔΙΑΘΕΣΙΜΑ
ΝΟΥΜΕΡΑ
από 01
02

7973 - B079730000

Φόρμα από PVC Tricot,
αδιάβροχη, μπλε

~~57.04€~~
28.50€



7978E - B079780001

Τζάκετ αδιάβροχο, πολυέστερ με
επικάλυψη PVC, με θερμοκαλυμμένες
ραφές, μπλε

~~30.38€~~
15.40€



7979 - B0797901*

Τζάκετ από PVC Tricot,
αδιάβροχο, κίτρινο

~~55.18€~~
26.50€



ΔΙΑΘΕΣΙΜΑ
ΝΟΥΜΕΡΑ
κίτρινο
B0797901 02
B0797901 05
πράσινο
B0797902 02

7051MP - B070510001

Προστατευτικό ματιών
με πολυκαρβονικό τζάμι

~~12.77€~~
6.40€

CE



EN166

7071BD - B070710019

Γυαλιά προστασίας με
πολυκαρβονικό τζάμι

~~17.36€~~
8.40€



7984G - B079840525

Ζώνη εργασίας, 100% TPE, με επικρωμιωμένη
μεταλλική αγκράφα, ένα μέγεθος: 125 cm -
μπορεί να κοντύνει, πλάτος: 35 mm, μαύρη

~~25.17€~~
16.70€



* προσθέστε το νούμερο ενδύματος της επιλογής σας ή επιλέξτε το 9ψήφιο κωδικό



Το παρόν φυλλάδιο ισχύει μέχρι εξαντλήσεως των αποθεμάτων.
Οι πλήρεις κατάλογοι της εταιρείας μας βρίσκονται διαθέσιμοι στο πλησιέστερο κατάστημα της περιοχής σας καθώς και στο www.lam.gr. Η ηλεκτρονική μας σελίδα, η σελίδα στο Facebook καθώς και η σελίδα στο Instagram έχουν αποκλειστικά πληροφοριακό χαρακτήρα και δεν λειτουργούν σαν ηλεκτρονικά καταστήματα.
Η ΛΑΜ Α.Ε.Β.Ε. διαθέτει δίκτυο συνεργαζόμενων καταστημάτων σε όλη την χώρα για τις πωλήσεις των προϊόντων της.
Η εταιρεία διατηρεί το δικαίωμα να ενημερώνει και να αναβαθμίζει τη σειρά των προϊόντων της χωρίς ειδοποίηση και δεν φέρει καμία ευθύνη για τυχόν τυπογραφικά λάθη.
Οι απεικονίσεις αποτελούν copyright της εταιρείας και απαγορεύεται κάθε είδους αναπαραγωγή με οποιαδήποτε μορφή ή μέσον, ολική ή μερική χωρίς άδεια.

ΑΝΤΙΠΡΟΣΩΠΟΣ

ΚΩΔΙΚΟΣ : 000188