

Γρασαδόρος χειρομοχλού

Σύμφωνα με την οδηγία DIN 1283-H-500

Βιομηχανικός γρασαδόρος ELITE K9

Βιομηχανικός γρασαδόρος 1 και 2

Στάνταρ γρασαδόρος



Περιεχόμενα

1.	Γενικά στοιχεία	2
1.1	Χρήση σύμφωνα με τον προορισμό	2
1.2	Δομή και περιγραφή λειτουργίας	2
1.3	Τεχνικά στοιχεία	3
1.4	Πεδίο χρήσης	3
2.	Γενικές υποδείξεις ασφαλείας	3
2.1	Υποδείξεις για την ασφάλεια εργασίας	3
2.2	Επεξήγηση των χρησιμοποιούμενων υποδείξεων ασφαλείας	3
2.3	Κίνδυνοι κατά τη χρήση του γρασαδόρου	4
3.	Τοποθέτηση	4
4.	Έναρξη λειτουργίας για πρώτη φορά και επαναλειτουργία	4
4.1	Πλήρωση του γρασαδόρου	4
4.1.1.	Πλήρωση με συσκευή πλήρωσης γρασαδόρου	4
4.1.2.	Πλήρωση με συσκευασία γράσου σύμφωνα με την οδηγία DIN 1284	5
4.2	Αποκατάσταση της λειτουργικής ετοιμότητας	6
5.	Λειτουργία	6
6.	Επισκευή/Συντήρηση	7
7.	Ανταλλακτικά/αξεσουάρ	7
8.	Επισκευή/Service	8
9.	Δήλωση κατασκευαστή	9

1. Γενικά στοιχεία

1.1 Χρήση σύμφωνα με τον προορισμό

Ο γρασαδόρος προορίζεται αποκλειστικά για την άντληση λιπαντικών γράσων.

Στη χρήση σύμφωνα με τον προορισμό, συγκαταλέγεται και η τήρηση αυτών των οδηγιών χρήσης.

Κάθε χρήση, η οποία ξεπερνάει την παραπάνω (χρήση άλλων υγρών, χρήση βίας) ή τροποποιήσεις χωρίς έγκριση (μετατροπή, χρήση με γνήσιων αξεσουάρ) ενδέχεται να προκαλέσει κινδύνους και θεωρείται ως μη σύμφωνη με τον προορισμό.

Για ζημιές, που προκαλούνται από τη μη σύμφωνη με τον προορισμό χρήση ευθύνεται ο χρήστης.

1.2 Δομή και περιγραφή λειτουργίας

Ο γρασαδόρος είναι εξοπλισμένος με μία μανσέτα στεγανοποίησης, με επιβάρυνση ελατηρίου για την ενίσχυση της πρόωθησης του γράσου.

Ο γρασαδόρος μπορεί να εξοπλιστεί με αξεσουάρ όλων των ειδών (με εξαρτήματα της PRESSOL).

Ο γρασαδόρος διατίθεται στις παρακάτω εκτελέσεις:

- Βιομηχανικός γρασαδόρος Elite K9
- Βιομηχανικός γρασαδόρος 1 / 2
- Στάνταρ γρασαδόρος

1.3 Τεχνικά στοιχεία

Γρασαδόρος	Βιομηχανικός γρασαδόρος ELITE K9	Βιομηχανικός γρασαδόρος 1 και 2	Στάνταρ γρασαδόρος
Διάμετρος εμβόλου αντλίας γράσου:	9 mm	9 mm	8 mm
Όγκος άντλησης/εμβολισμός:	1,4 cm ³	1,4 cm ³	1,2 cm ³
Πίεση άντλησης:	μέχρι 400 bar	μέχρι 400 bar	μέχρι 400 bar
Σύνδεση γρασαδόρου από την πλευρά της πίεσης	M 10 x 1 ή G 1/8"	M 10 x 1 ή G 1/8"	M 10 x 1 ή G 1/8"
Πίεση διάρρηξης (σύστημα):	850 bar	850 bar	850 bar
Πίεση διάρρηξης (Κεφαλή γρασαδόρου):	1200 bar	1200 bar	1200 bar
Όγκος πλήρωσης:	500 cm ³	500 cm ³	500 cm ³
Δυνατότητες πλήρωσης:	Συσκευασία γράσου 400-g (DIN 1284), Γράσο χύμα, Συσκευή πλήρωσης γρασαδόρου	Συσκευασία γράσου 400-g (DIN 1284), Γράσο χύμα, Συσκευή πλήρωσης γρασαδόρου	Συσκευασία γράσου 400-g (DIN 1284), Γράσο χύμα, Συσκευή πλήρωσης γρασαδόρου

Πιν. 1-1: Τεχνικά στοιχεία

1.4 Πεδίο χρήσης

Ο γρασαδόρος αυτός ενδείκνυται για την συμπίεση γράσων μέχρι της κλάσης ιξώδους NLGI 2.

Ο γρασαδόρος μπορεί να γεμιστεί με από συσκευασία γράσου του εμπορίου σύμφωνα με την προδιαγραφή DIN 1284, με γράσο χύμα ή με μία συσκευή πλήρωσης γράσου.

2. Γενικές υποδείξεις ασφαλείας

2.1 Υποδείξεις για την ασφάλεια εργασίας

Ο γρασαδόρος έχει εκπονηθεί και κατασκευαστεί υπό την τήρηση της ισχύουσας νομοθεσίας ασφαλείας και υγείας, των σχετικών διατάξεων της νομοθεσίας της Ευρωπαϊκής Κοινότητας.

Παρ' όλα αυτά ενδέχεται να υπάρχει η δυνατότητα πρόκλησης κινδύνων από αυτό το προϊόν, εάν δεν χρησιμοποιείται σύμφωνα με τον προορισμό του και τη δέουσα προσοχή.

Για τη λειτουργία του γρασαδόρου ισχύουν σε κάθε περίπτωση, οι τοπικά ισχύουσες προδιαγραφές ασφαλείας και πρόληψης ατυχημάτων, καθώς και οι υποδείξεις ασφαλείας των οδηγιών χρήσης.

2.2 Επεξήγηση των χρησιμοποιούμενων υποδείξεων ασφαλείας

Οι υποδείξεις ασφαλείας, που χρησιμοποιούνται σε αυτές τις οδηγίες χρήσης, διαχωρίζονται σε διαφορετικές βαθμίδες κινδύνων. Οι διάφορες βαθμίδες κινδύνων έχουν χαρακτηριστεί στις οδηγίες με τους παρακάτω λέξεις τίτλων και εικονογράμματα:

Εικονόγραμμα	Λέξη τίτλου	Συνέπειες, σε περίπτωση μη τήρησης των προδιαγραφών ασφαλείας.
	Προσοχή!	Πιθανός ελαφρύς ή σοβαρός σωματικός τραυματισμός ή πρόκληση υλικών ζημιών.

Πέρα από αυτά χρησιμοποιείται και μία επιπρόσθετη υπόδειξη, που δίνει γενικές συμβουλές για τη χρήση του προϊόντος.

Εικονόγραμμα	Λέξη τίτλου	Σημασία
	Υπόδειξη	Περισσότερες πληροφορίες ή και συμβουλές για τη σωστή χρήση του προϊόντος.

2.3 Κίνδυνοι κατά τη χρήση του γρασαδόρου



Προσοχή!

Η υπερβολική πίεση μπορεί να προκαλέσει διάρρηξη της κεφαλής του γρασαδόρου και του αξεσουάρ!

- Μην εφαρμόζετε βία κατά την ενεργοποίηση του χειρομοχλού.
- Να μην χρησιμοποιείτε κάποια προέκταση ή και άλλα βοηθητικά μέσα.
- Μην ξεπερνάτε τις πιέσεις λειτουργίας, που αναφέρονται στο κεφάλαιο 1.3.
- Να χρησιμοποιείτε μόνο γνήσια αξεσουάρ σύμφωνα με την οδηγία DIN 1283.



Προσοχή!

Η υπερβολική πίεση στο σημείο της λίπανσης μπορεί να καταστρέψει το στόμιο εισαγωγής γράσου (γρασαδοράκι) και ενδεχομένως το έδρανο ή και τη μηχανή!

- Μην ξεπερνάτε τις πιέσεις λειτουργίας, που αναφέρονται στο κεφάλαιο 1.3.
- Προσοχή στις αναφορές συντήρησης και στις αναφορές για το Service του κατασκευαστή της μηχανής.



Προσοχή!

Ελαττωματικά αξεσουάρ ενδέχεται να προκαλέσουν σωματικές βλάβες και υλικές ζημιές!

- Οι σωλήνες υψηλής πίεσης δεν επιτρέπεται να τσακίζουν, συστρίβονται ή να διαστέλλονται κατά τη διαδρομή τους.
- Το αξεσουάρ θα πρέπει να ελέγχεται κατά τη διάρκεια χρήσης για φθορά, ρωγμές ή άλλες ζημιές.
- Το ελαττωματικό αξεσουάρ θα πρέπει να αντικαθίσταται άμεσα.
- Η διάρκεια χρήσης των σωλήνων αγωγών είναι το μέγιστο τα 6 χρόνια μετά την ημερομηνία κατασκευής τους (βλέπε αναγραφή πάνω στο σωλήνα).

3. Τοποθέτηση

Ο γρασαδόρος παραδίδεται σε συναρμολογημένη κατάσταση έτοιμος προς λειτουργία.

Ανάλογα με την εκτέλεση μπορεί ή θα πρέπει να τοποθετηθεί το αξεσουάρ.



Υπόδειξη

Προσέξτε κατά την τοποθέτηση την καθαριότητα και μία ακριβή σύνδεση του αξεσουάρ με την κεφαλή του γρασαδόρου.

Να χρησιμοποιείτε τα κατάλληλα υλικά στεγανοποίησης και κόλλησης (π. χ. ταινία από τεφλόν).

Κατά την αντικατάσταση του σωλήνα ακροφυσίου ή του θωρακισμένου σωλήνα δεν επιτρέπεται να ξεβιδώνεται η βαλβίδα στην κεφαλή του γρασαδόρου.

4. Έναρξη λειτουργίας για πρώτη φορά και επαναλειτουργία

Ελέγξτε το γρασαδόρο και το τοποθετημένο αξεσουάρ για πληρότητα.

4.1 Πλήρωση του γρασαδόρου

Για το γρασαδόρο υπάρχουν διάφορες δυνατότητες γεμίσματος (πλήρωσης).

- Πλήρωση με συσκευή πλήρωσης γρασαδόρου
- Πλήρωση με συσκευασία γράσου σύμφωνα με την οδηγία DIN 1284
- Γέμισμα με γράσο χύμα μέσω μίας σπάτουλας

4.1.1 Πλήρωση με συσκευή πλήρωσης γρασαδόρου



Προσοχή!

Μην ανοίγετε το γρασαδόρο, όταν αυτός βρίσκεται υπό πίεση!

- Πριν από κάθε διαχωρισμό της κεφαλής του γρασαδόρου και του σωλήνα, θα πρέπει να τραβηχτεί το έμβολο ώσης προς τα πίσω και να ασφαλίσει μέσω του εξαρτήματος φραγής από μόνο του.

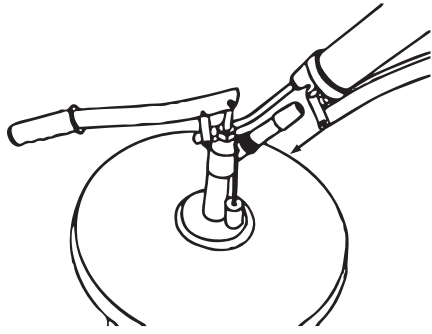

Τοποθετήστε το γρασαδόρο με το άκρο γέμισης στη βαλβίδα πλήρωσης της συσκευής πλήρωσης γρασαδόρου και συγκρατήστε τον εξασκώντας ελαφρώς αντίθετη πίεση.

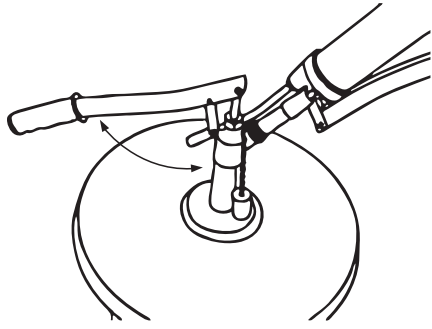

Γεμίστε το γρασαδόρο με ενεργοποίηση της συσκευής πλήρωσης. Λόγω του γεμίσματος (πλήρωσης) ενδέχεται το έμβολο ώσης να πιεστεί από το σωλήνα γρασαδόρου.

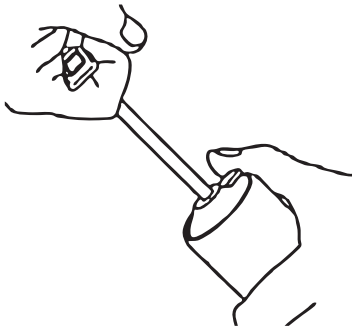

Ενεργοποιήστε υπό ώση της ράβδου ώσης το εξάρτημα ασφάλισης και σπρώξτε τη ράβδο ώσης ξανά στο σωλήνα.

4.1.2 Πλήρωση με συσκευασία γράσου σύμφωνα με την οδηγία DIN 1284

Προσοχή!

Μην ανοίγετε το γρασαδόρο, όταν αυτός βρίσκεται υπό πίεση!

- Πριν από κάθε διαχωρισμό της κεφαλής του γρασαδόρου και του σωλήνα, θα πρέπει να τραβηχτεί το έμβολο ώσης προς τα πίσω και να ασφαλίσει μέσω του εξαρτήματος φραγής από μόνο του.

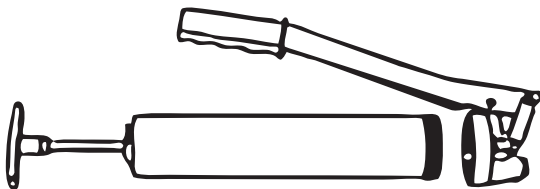

Τραβήξτε τη ράβδο ώσης προς τα πίσω και ξεβιδώστε την κεφαλή του γρασαδόρου.

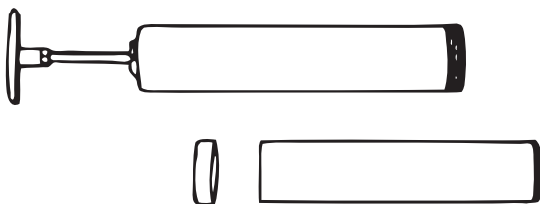

Αφαιρέστε την τάπα κλείστρο από το γεμάτο φυσιγγίο γράσου και εισάγετε αυτή στο σωλήνα γρασαδόρου.

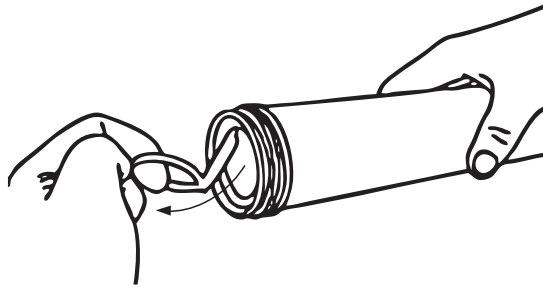

Μόνο τότε διαχωρίστε το κλείστρο „Pull-off“ της συσκευασίας και βιδώστε την κεφαλή γρασαδόρου.

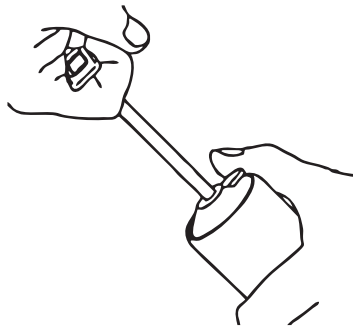

Ενεργοποιήστε υπό ώση της ράβδου ώσης το εξάρτημα ασφάλισης και σπρώξτε τη ράβδο ώσης ξανά στο σωλήνα.

4.2 Αποκατάσταση της λειτουργικής ετοιμότητας

i Υπόδειξη

Ελέγξτε εάν η κεφαλή γρασαδόρου με το σωλήνα είναι βιδωμένα μεταξύ τους.

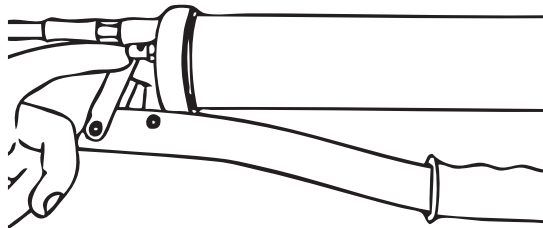

Εξαέρωση της περιοχής γράσου μέσω της συνδυασμένης υποδοχής λίπανσης/ εξαέρωσης στην κεφαλή του γρασαδόρου, με λύσιμο της κεφαλής γρασαδόρου και σωλήνα (το πολύ 1/2 στροφή.) ή με πολλαπλή ενεργοποίηση του χειρομοχλού.

Ο γρασαδόρος είναι έτοιμος προς λειτουργία.

5. Λειτουργία

! Προσοχή!

Η υπερβολική πίεση μπορεί να προκαλέσει διάρρηξη της κεφαλής του γρασαδόρου και του αξεσουάρ!

- Να χρησιμοποιείτε κατά τη χρήση του γρασαδόρου τον κατάλληλο εξοπλισμό, όπως γάντια προστασίας και γυαλιά προστασίας.

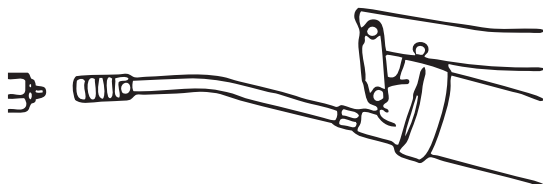

Τοποθετήστε το γρασαδόρο με το υδραυλικό στόμιο στην υποδοχή λίπανσης (γρασαδοράκι).

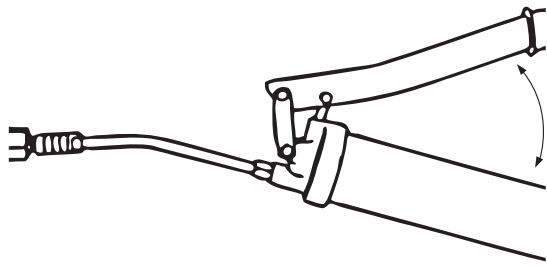

Διενεργήστε με ενεργοποίηση του χειρομοχλού τη διαδικασία λίπανσης.

6. Επισκευή/Συντήρηση

Ο γρασαδόρος χειρομοχλού έχει ελάχιστες απαιτήσεις περιποίησης και συντήρησης.

Λόγω της νομικής υποχρέωσης του χρήστη, πρέπει να ελέγχονται τα παρακάτω εξαρτήματα και εάν χρειαστεί αυτά να αντικαθίστανται, για να αποφεύγονται ζημιές στο περιβάλλον ή σωματικές βλάβες:

- Κεφαλή γρασαδόρου
- Βιδωτές ενώσεις
- Αξεσουάρ (σωλήνες, στόμια κλπ.)

7. Ανταλλακτικά/αξεσουάρ

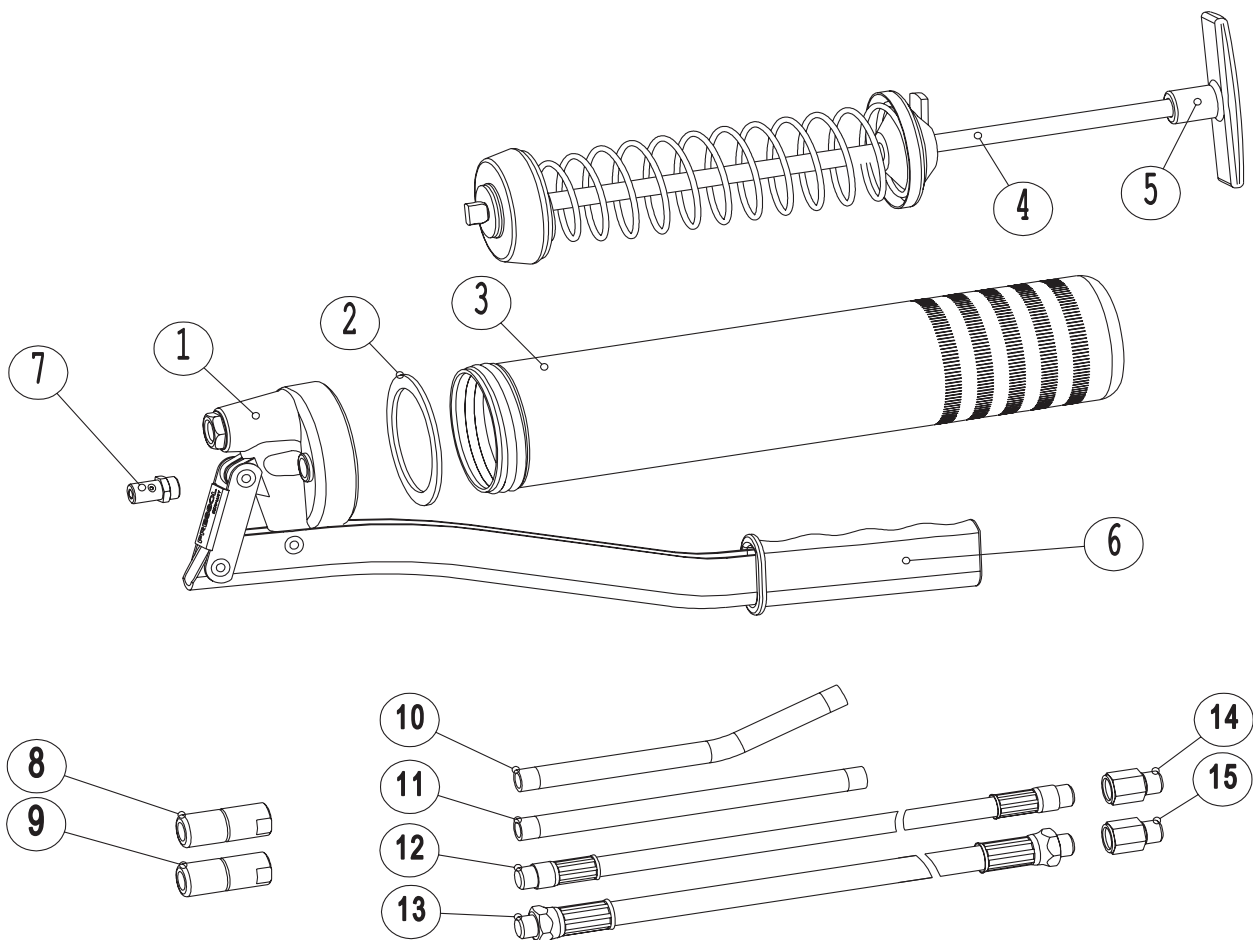

Λίστα ανταλλακτικών

Θέση	Περιγραφή		Βιομηχανικός γρασαδόρος ELITE K9	ΙΒιομηχανικός γρασαδόρος 1	Βιομηχανικός γρασαδόρος 2	Στάνταρ γρασαδόρος
1	Κεφαλή κομπλέ με μοχλό	M 10 x 1 G 1/8"	00 535 ---	87 700 87 701	87 700 ---	00581 00581
2	Στεγανοποίηση		00442	00 442	00 442	00 442
3	Σωλήνας, 500 ccm		00 677	00 361	87 240	00 361
4	Ράβδος ώσης κομπλέ		00 538	00 443	01 991	00 443
5	Λαβή ράβδου ώσης		00 219	---	02 740	---
6	Χειρολαβή		87 084	87 084	87 084	87 084
7	Υποδοχή πλήρωσης		12 670	12 670	12 670	12 670

Αξεσουάρ σύμφωνα με την οδηγία DIN 1283

(Απόσπασμα από το πρόγραμμα αξεσουάρ της εταιρείας PRESSOL)

Θέση	Περιγραφή	M 10 x 1	G 1/8"
8	Υδραυλικό στόμιο	12 631	12 731
9	Στόμιο ακριβείας	12 643	12 743
10	Σωλήνας ψεκασμού, κυρτός	12 635	12 735
11	Σωλήνας ψεκασμού, ίσιος	12 435	12 475
12	Θωρακισμένος σωλήνας, 8 x 300 mm	12 656	12 756
13	Θωρακισμένος σωλήνας, 11 x 300 mm	12 655	12 755
14	Αντάπτορας, G 1/8" i; M 10 x 1 a	12 016	
15	Αντάπτορας, G 1/8" a; M 10 x 1 i	12 086	

8. Επισκευή/Service

Αυτός ο γρασαδόρος έχει εκπονηθεί και κατασκευαστεί υπό την τήρηση των υψηλότερων ποιοτικών στάνταρ.

Εάν προκύψει παρ' όλα τα μέτρα ποιότητας κάποιο πρόβλημα, απευθυνθείτε παρακαλώ στο Τμήμα Εξυπηρέτησης Service των πελατών μας:

PRESSOL Schmiergeräte GmbH

Tel +49 9462 17-216

Fax +49 9462 1063

service@pressol.com

9. Δήλωση κατασκευαστή

Δια της παρούσης δηλώνουμε ότι η συσκευή, που περιγράφεται παρακάτω αντιστοιχεί όσον αφορά στη σύλληψη στο είδος κατασκευής, καθώς και στην εκτέλεση, που διατέθηκε από μας στην κυκλοφορία, στις κατευθυντήριες νομικές οδηγίες. Σε περίπτωση χρήσης, που δεν είναι σύμφωνη προς τον προορισμό αυτή η δήλωση χάνει την ισχύ της.

Συσκευή	Γρασαδόρος
Τύπος	Βιομηχανικός γρασαδόρος ELITE K9 Βιομηχανικός γρασαδόρος 1 και 2 Στάνταρ γρασαδόρος
Εφαρμοζόμενη κατευθυντήρια οδηγία	89/392/EWG Παράρτημα IIA
Εφαρμοζόμενες νόρμες	DIN 1283

24.10.2012 PRESSOL Schmiergeräte GmbH

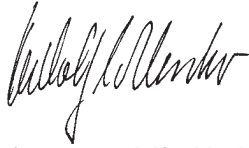

Διπλ.μηχαν. Rudolf Schlenker

Pressol Schmiergeräte GmbH

Parkstraße 7

93167 Falkenstein | Germany

Tel. +49 9462 17-0

Fax +49 9462 17-208

info@pressol.com

www.pressol.com

